

DE

haupa[®]

Gesamtkatalog 2024



[haupa.com](https://www.haupa.com)

PREMIUM MARKEN
Partner 

gültig ab 01.02.2024

haupa[®] *BRINKO*[®]



... gemeinsam noch stärker

Qualitätswerkzeuge und Anschlusstechnik für das Elektroh Handwerk und die Elektroindustrie

Tradition und Innovationskraft seit über 60 Jahren

HAUPA steht für **Handwerkzeuge höchster Güte** und Sicherheit für den Elektrotechniker sowie für hochwertige, **im System zertifizierte Kabelverbindungs- und Presstechnik**.

Bei unseren Produkten achten wir immer auf das **HAUPAplus**, den **Added Value**, den besonderen Vorteil für unsere Kunden. Es ist unsere Leidenschaft, gute, sichere, zuverlässige sowie ansprechende Produkte zu entwickeln und bereitzustellen.

Unser Anspruch ist es, den Anwender zu befähigen seine Aufgaben schneller, sicherer und leichter zu erfüllen, damit die Ergebnisse auch den Ansprüchen seines Unternehmens gerecht werden.

Mittlerweile umfasst unser Sortiment mehr als 7.000 Produkte, die weltweit in über 50 Ländern erhältlich sind. Wir befinden uns von Beginn an auf stetigem Wachstumskurs.

Was treibt uns dabei an?

Unser Bestreben Produkte höchster Präzision zu entwickeln, welche den Anwendern einen Mehrwert bieten.

Unsere Erfahrung, Tradition, Innovationskraft und Verlässlichkeit machen uns zu Ihrem Partner in den Bereichen Werkzeug und Kabelverbindungstechnik. Durch unsere Übernahme von BRINKO im Jahr 2020 haben wir unser Portfolio um 1.000 Artikel im Bereich Sanitärwerkzeuge erweitert. Damit erschließen sich für den gesamten Sanitär- und Elektrofachgroßhandel ganz neue Perspektiven. Beide Unternehmen HAUPA und BRINKO haben einen traditionellen und familiengeführten Hintergrund. BRINKO ist seit dem Jahr 1860 fest in Remscheid verwurzelt.

In diesem HAUPA Gesamtkatalog finden Sie das komplette Produktportfolio für Elektro und Sanitär. Wir freuen uns, Sie von unseren Produkten überzeugen zu können und wünschen Ihnen viel Freude beim Durchblättern.

Jens-Ole Paas und das gesamte
HAUPA-Team



Jens-Ole Paas
CEO

Nachhaltigkeit

„Wir erkennen an, dass unsere Produkte, Tätigkeiten und Entscheidungen direkte und indirekte Auswirkungen auf die sozialen Strukturen, die Wirtschaft und die Umwelt haben. Wir verstehen unter Nachhaltigkeit das Streben nach einer Balance zwischen ökonomischen Zielen, sozialer Verantwortung und einem ökologischen Gleichgewicht. Unser Ziel ist es, qualitativ hochwertige Werkzeuge, Kabelverbindungs- und Presstechnik für das Elektro-, Sanitärhandwerk sowie die Industrie zu produzieren und dabei eine lebenswerte Zukunft für gegenwärtige und kommende Generationen zu sichern.“

Inhalt Gesamtkatalog 2024



Rund ums Kabel

Kabelschneider	7
Hydraulische Kabelschneider	19
Abmanteln	27
Abisolierzangen	31
Entmantelungszangen, Schälgeräte	37
Pressen und Crimpen	39
Multifunktionszangen	55
Hydraulische Presswerkzeuge	65
Hydraulische Stanzwerkzeuge	87
Einziehbänder, Einziehgeräte	91
Kabelabroller	101
CableGo	103

Verbindungstechnik

Verbindungsklemmen	107
Aderendhülsen	109
Isolierte Quetschkabelschuhe	121
Steckverbinder	141
Kabelschuhe und Verbinder	147
Schraubkabelschuhe	171
Kabelbinder	177
Stahlkabelbinder	185
Nagelschellen	187

Kabelverschraubung, IP68	191
Wärmeschrumpfschläuche HUPshrink	197
Isolierbänder	203

Arbeiten unter Spannung

VDE-Schraubendreher „HUPslim“ 1000 V	207
VDE-Steckschlüssel 1000 V	213
VDE-Wechselklingsystem „Vario“ 1000 V	214
VDE-Wechselklingsystem „VarioTQ“ 1000 V	216
VDE-Zangen	219
VDE-Kabelschneider, VDE-Abisolierer 1000 V	225
Drahtseilschneider 1000 V	227
VDE-Metallsägen 1000 V	227
Abmantler 1000 V	227
VDE Kabelmesser 1000 V	228
Schlüssel 1000 V	229
Einsteckwerkzeuge 1000 V	231
Hilfsmittel	242
Prüfen	245
Persönliche Schutzausrüstung	249
Schutzartikel	257
Plombenzubehör	259
Zubehör	260
Lockout/Tagout & Zugangskontrollsysteme	261



Basisprogramm

Schraubenschlüssel	265
Zangen	295
Taschenlampen und Baustrahler	303
Messwerkzeuge	319
Maintenance Werkstattbedarf	323
Meißel, Hämmer	333
Messer, Scheren	339
Bohr-, Schlitz- und Messwerkzeuge	345
Gewindebohrer	357
Schrauben Dübel	361
Werkzeugkoffer	369
SysCon - Systemcontainer	417
HUPchemie	427
Lötzubehör	437

Sanitärprogramm

Zangen	414
Schraubendreher	449
Bitwerkzeuge	453
Schlüssel Schraubeinsätze	455
Spezialwerkzeuge	465
Sägen	475
Schneiden	479

Hämmer & Meißel	483
Bürsten & Feilen	486
Werkzeugkoffer	493
Werkzeugtaschen	501
Kältetechnik	505
Messen Prüfen Markieren	511
Handschuhe	519
Schutz- und Schweißerbrillen	521
Schutz Ladungssicherung	525
Rohrbearbeitung	527
Rohrreinigung	537
Inspektionssysteme	543
Pressmaschinen	549
Pressbacken	557
Pressschlingen	561
Löttechnik	565
Schweißtechnik	575
Bohren	579
Lochsägen	591
Sägen & Sägeblätter	595
Zubehör Chemie	605
Seilwerkzeuge	609

Adressen

613 - 617

Legende

618

HAUPA steht für die Handwerkzeuge höchster Güte und Sicherheit für den Elektrotechniker. Bei unseren Produkten achten wir immer auf das HAUPAplus, den besonderen Vorteil für unsere Kunden. Es ist unsere Leidenschaft, gutes, zuverlässiges und sicheres Werkzeug zu bauen, an welchem der Anwender lange seine Freude hat.



QUALITÄT und SICHERHEIT werden bei uns groß geschrieben!

Unser Produktportfolio umfasst hochwertige System-Werkzeuge und zertifizierte Kabelverbindungstechnik für das Elektrohandwerk und die Elektroindustrie. Außerdem produzieren und vermarkten wir eine große Auswahl an Basiswerkzeugen für die gewerbsmäßige Beanspruchung in der Elektrotechnik. Die hohe **Qualität** der Produkte steht bei **HAUPA** an oberster Stelle. Um dies zu gewährleisten, führen wir ständige **Qualitätskontrollen** in unserem Hause durch.

In den letzten Jahren hat sich unser Sortiment um ein Vielfaches erweitert. Um unseren Kunden auch über die Elektrotechnik hinaus bedienen und zufriedenstellen zu können sind wir stets damit beschäftigt neue Werkzeuge und Zubehör ins Programm aufzunehmen. So können wir als ein zentraler Ansprechpartner in den verschiedensten Bereichen rund um das Thema Elektrohandwerk dienen.



Logistik und Versand

Dank unseres modernen Lagers in Remscheid haben wir einen Großteil unserer Produkte immer vor Ort. Unser eingespieltes Logistik-Team macht es möglich, dass unsere Ware sich meist am Tag der Bestellung bereits auf den Weg zum Kunden macht. **Kundenzufriedenheit, Ihr Vertrauen und Termintreue** sind unsere wichtigsten Ziele!



Kompetente Ansprechpartner

Um Fragen und Probleme unserer Kunden kümmern wir uns stets selbst. Wenn Sie Kontakt zu uns aufnehmen, können Sie sicher sein, dass wir Ihnen weiterhelfen. Unsere Mitarbeiter vor Ort sind **vom Fach**, waren mitunter selbst als Elektrotechniker tätig und sind somit die **richtigen Ansprechpartner für Sie**. Ist Ihnen einmal nicht ganz klar, welche Materialien Sie mit welchem Werkzeug verarbeiten können, helfen wir Ihnen gerne weiter – natürlich auch bei allen anderen Fragen!

Kabelschneider



haupa[®]

... mit „Sicherheit“ besser

Außen-Ø von Kabeln und Leitungen (Mittelwerte)

Aderzahl Querschnitt in mm ²	Außen-Ø NYM mm	Außen-Ø NYY (ca.) mm	Aderzahl Querschnitt in mm ²	Außen-Ø H05RR-F (ca.) mm	Außen-Ø H07RN-F (ca.) mm
2 x 1,5	8,4 - 8,9	11	12	10,5	11,5
2 x 2,5	9,6 - 11	13	13	12,5	13,5
2 x 4	11 - 12,5	14	15	11	12,5
2 x 6	12 - 13,5	15	16	13	14,5
2 x 10	15 - 17	17	17,5	-	16
2 x 16	17 - 20	19	20	-	20
2 x 25	21 - 24	23	-	-	25,5
2 x 35	23,5 - 27,5	-	-	-	29
3 x 1,5	8,8 - 10,5	12	13	-	-
3 x 2,5	10 - 11,5	13	14	-	-
3 x 4	11,5 - 13	15	15	-	-
3 x 6	12 - 15	16	17	-	-
3 x 10	16 - 18	19	18,5	-	-
3 x 16	18,5 - 22	20	20,5	-	-
3 x 25	22,5 - 26	24	26,5	-	-
3 x 35	25 - 29,5	23	28	-	-
3 x 35/16	-	26	25	-	-
3 x 50/25	-	30	32	-	-
3 x 70/35	-	31	32	-	-
3 x 95/50	-	36	37	-	-
3 x 120/70	-	39	39	-	-
3 x 150/70	-	43	43	-	-
4 x 1,5	9,5 - 11	13	14	12,5	13,5
4 x 2,5	11 - 12,5	14	15	14	15,5
4 x 4	12,5 - 14,5	16	16	-	18
4 x 6	14,5 - 16,5	17	18	-	22
4 x 10	17 - 19,5	19	20,5	-	28
4 x 16	20,5 - 23,5	22	24	-	32
4 x 25	25 - 28,5	27	29	-	37
4 x 35	27,5 - 32	26	31	-	42
4 x 50	-	35	34	-	48
4 x 70	-	40	37	-	54
4 x 95	-	45	42	-	60
4 x 120	-	50	47	-	-
5 x 1,5	9,9 - 12	13	15	13,5	15
5 x 2,5	11,5 - 13,5	14	17	15,5	17
5 x 4	14 - 16,5	16	18	-	19
5 x 6	15,5 - 18	18	20	-	24
5 x 10	18,5 - 21,5	21	-	-	30
5 x 16	22,5 - 26	24	-	35	-
5 x 25	27,5 - 31,5	-	-	-	-
5 x 35	30,5 - 35,5	-	-	-	-

Schneiddurchmesser der Kabelschneider Profi Line	Art.	200111	200112	200113	200177	200114	200116	200115	200119	200179	200124	200126	200131	200151	200089-1	200183-1
	Ø	Seite 11	Seite 11	Seite 12	Seite 12	Seite 12	Seite 12	Seite 13	Seite 13	Seite 13	Seite 15	Seite 15	Seite 15	Seite 15	Seite 10	Seite 11
	Cu/Al	Cu/Al	Cu/Al	Cu/Al	Cu/Al	Cu/Al	Cu/Al	Cu/Al	Cu/Al	Cu/Al	Cu/Al	Cu/Al	Cu/Al	Cu/Al	Cu/Al	Cu/Al
	185 mm ² 34 mm Ø	400 mm ² 52 mm Ø	240 mm ² 35 mm Ø	300 mm ² 45 mm Ø	400 mm ² 52 mm Ø	480 mm ² 52 mm Ø	50 mm ² 62 mm Ø	1000 mm ² 80 mm Ø	1400 mm ² 100 mm Ø	120 mm ² 80 mm Ø	185 mm ² 100 mm Ø	240 mm ² 25 mm Ø	185 mm ² 34 mm Ø	240 mm ² 35 mm Ø	550 mm ² 55 mm Ø	300 mm ² 34 mm Ø
	Cu/Al	Cu/Al	Cu/Al	Cu/Al	Cu/Al	Cu/Al	Cu/Al	Cu/Al	Cu/Al	Cu/Al	Cu/Al	Cu/Al	Cu/Al	Cu/Al	Cu/Al	Cu/Al
	240 mm ² 34 mm Ø	400 mm ² 52 mm Ø	240 mm ² 35 mm Ø	240 mm ² 45 mm Ø	480 mm ² 52 mm Ø	750 mm ² 62 mm Ø	1000 mm ² 80 mm Ø	1400 mm ² 100 mm Ø	120 mm ² 80 mm Ø	185 mm ² 100 mm Ø	240 mm ² 25 mm Ø	185 mm ² 34 mm Ø	240 mm ² 35 mm Ø	550 mm ² 55 mm Ø	300 mm ² 34 mm Ø	480 mm ² 62 mm Ø
	Cu/Al	Cu/Al	Cu/Al	Cu/Al	Cu/Al	Cu/Al	Cu/Al	Cu/Al	Cu/Al	Cu/Al	Cu/Al	Cu/Al	Cu/Al	Cu/Al	Cu/Al	Cu/Al
	240 mm ² 34 mm Ø	450 mm ² 52 mm Ø	300 mm ² 35 mm Ø	300 mm ² 45 mm Ø	500 mm ² 52 mm Ø	300 mm ² 75 mm Ø	750 mm ² 62 mm Ø	1000 mm ² 80 mm Ø	1400 mm ² 100 mm Ø	120 mm ² 80 mm Ø	240 mm ² 34 mm Ø	300 mm ² 35 mm Ø	550 mm ² 55 mm Ø	380 mm ² 34 mm Ø	480 mm ² 62 mm Ø	

PVC-Rohrschneider

PVC-Rohrschneider

für PVC-Rohre und alle Materialien aus Kunststoff und Gummi, Klinge austauschbar, Messer aus Werkzeugstahl in Öl gehärtet.

- Geringer Kraftaufwand durch spezielle Schneidengeometrie
- Optimale Übersetzung
- ermüdungsfreies Arbeiten durch ergonomische Griffgestaltung
- schrittweiser Messervorschub



Art. Nr.	Ø		kg	VE
200214	0 - 35		0,235	1
200215		Ersatzklinge	0,040	1

PVC-Rohrschneider

für PVC-Rohre und alle Materialien aus Kunststoff und Gummi, Klinge austauschbar, Messer aus Werkzeugstahl in Öl gehärtet, auf Knopfdruck einfahrbar.

- Geringer Kraftaufwand durch spezielle Schneidengeometrie
- Optimale Übersetzung
- ermüdungsfreies Arbeiten durch ergonomische Griffgestaltung
- schrittweiser Messervorschub



Art. Nr.	Ø		kg	VE
200216	0 - 42		0,270	1
200217		Ersatzklinge	0,055	1

Rohrschneider (mit Ratsche)

für PVC-Rohre und alle Materialien aus Kunststoff und Gummi, Klinge austauschbar, Messer aus Werkzeugstahl in Öl gehärtet, auf Knopfdruck einfahrbar.

- geringer Kraftaufwand durch spezielle Schneidengeometrie
- ermüdungsfreies Arbeiten durch ergonomische Griffgestaltung
- optimale Übersetzung
- schrittweiser Messervorschub
- geeignet auch für Verdrahtungskanäle



Art. Nr.	Ø		kg	VE
200218	0 - 63		0,270	1
200219		Ersatzmesser	0,055	1

Kunststoffwellrohrschneider

Zum Schneiden von Kunststoffwellenschutzrohren. Körper aus Magnesium-Druckguss, sehr leicht und robust.

Zwei Schneidsysteme:

• Querschnitt

mit zwei vierschneidigen Klingen. Viermal längere Lebensdauer des Systems durch die vierfache Verstellbarkeit der Klinge um 90°. Rohrführungssystem für perfekte Positionierung des Rohres beim Schneiden Klingen liegen geschützt im Körper, was Beschädigungen der Schneiden und Verletzungen des Anwenders vermeidet.

• Längsschnitt

mit einer vierschneidigen Klinge. Viermal längere Lebensdauer des Systems durch die vierfache Verstellbarkeit der Klinge um 90°. Klingen liegen geschützt im Körper, was Beschädigungen der Schneiden und Verletzungen des Anwenders vermeidet. Rohraufklappe zur besseren Führung des Rohres.



Art. Nr.	Ø		kg	VE
200208	14 - 45		0,111	1

Kabelscheren

Allround Soft-Gripschere

Softgripschere mit kurzen Klingen und einer speziellen Griffausführung, die auf die Bedürfnisse der Elektroinstallateure abgestimmt wurde.

- hohe Schneidleistung bei geringem Kraftaufwand
- rutschfest durch gerillte Soft - Grip Griffösen
- ergonomisch (2-Komponenten)
- mit Abisoliervorrichtung
- Microverzahnung
- rostfrei



Art. Nr.	↔	mm ²	kg	VE
200155 *	140	25	0,086	1

Allround Soft-Gripschere

Softgripschere mit kurzen Klingen und einer speziellen Griffausführung, die auf die Bedürfnisse der Elektroinstallateure abgestimmt wurde.

- hohe Schneidleistung bei geringem Kraftaufwand
- rutschfest durch gerillte Soft - Grip Griffösen
- ergonomisch (2-Komponenten)
- mit Abisoliervorrichtung
- Microverzahnung
- rostfrei



Art. Nr.	↔	mm ²	kg	VE
200185 *	150	50	0,083	1

Unsere 1000 V isolierten Scheren finden Sie auf Seite 227.

haupa®

... mit „Sicherheit“ besser

Kabelscheren

Kabelschneider

- zum Schneiden von Cu- / Al- Kabeln feindrätig, mehrdrätig und massiv Cu
- Chrom Vanadium Stahl, tauchisolierte Griffhüllen
- Abisolierfunktion im oberen Kopfbereich
- Kabelmesserfunktion durch 180 Grad Überschlag der Schenkel
- Daten-, Telefon- und Steuerungskabel max. Ø 8 mm
- Cu eindrätig max. 16 mm²
- Cu feindrätig max. 16 mm²
- Cu mehrdrätig max. 16 mm²
- Al eindrätig max. 16 mm²
- Al mehrdrätig max. Ø 8 mm = 16 mm²



Art. Nr.	↔	Ø	mm ²	kg	VE
201085 *	160	8	16	0,177	1

Kabelschneider

- zum Schneiden von Cu- / Al- Kabeln feindrätig, mehrdrätig und massiv Cu
- Chrom Vanadium Stahl, tauchisolierte Griffhüllen
- Abisolierfunktion im oberen Kopfbereich
- Kabelmesserfunktion durch 180 Grad Überschlag der Schenkel
- Daten-, Telefon- und Steuerungskabel max. Ø 12 mm
- Cu eindrätig max. 16 mm²
- Cu feindrätig max. 35 mm²
- Cu mehrdrätig max. 25 mm²
- Al eindrätig max. 25 mm²
- Al mehrdrätig max. Ø 8 mm = 25 mm²



Art. Nr.	↔	Ø	mm ²	kg	VE
201087	200	12	35	0,289	1

Kabelschneider

- zum Schneiden von Cu- / Al- Kabeln feindrätig, mehrdrätig und massiv Cu
- Chrom Vanadium Stahl, gesteckte Griffhüllen
- Abisolierfunktion im oberen Kopfbereich
- Kabelmesserfunktion durch 180 Grad Überschlag der Schenkel
- Daten-, Telefon- und Steuerungskabel max. Ø 8 mm
- Cu eindrätig max. 16 mm²
- Cu feindrätig max. 16 mm²
- Cu mehrdrätig max. 16 mm²
- Al eindrätig max. 16 mm²
- Al mehrdrätig max. Ø 8 mm = 16 mm²



Art. Nr.	↔	Ø	mm ²	kg	VE
201086	180	8	16	0,216	1

Kabelschneider

- zum Schneiden von Cu- / Al- Kabeln feindrätig, mehrdrätig und massiv Cu
- Chrom Vanadium Stahl, gesteckte Griffhüllen
- Abisolierfunktion im oberen Kopfbereich
- Kabelmesserfunktion durch 180 Grad Überschlag der Schenkel
- Daten-, Telefon- und Steuerungskabel max. Ø 12 mm
- Cu eindrätig max. 16 mm²
- Cu feindrätig max. 35 mm²
- Cu mehrdrätig max. 25 mm²
- Al eindrätig max. 25 mm²
- Al mehrdrätig max. Ø 8 mm = 25 mm²

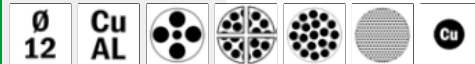

Art. Nr.	↔	Ø	mm ²	kg	VE
201088	240	12	35	0,361	1

Kabelschneider mit Federgelenk

- zum Schneiden von Cu- / Al- Kabeln fein- und mehrdrätig
- nicht für Stahldraht und Drahtseile geeignet
- Chrom Vanadium Stahl
- Gelenkfeder selbstöffnend
- enorme Schneidleistung bei reduziertem Kraftaufwand
- nicht für Massivleiter

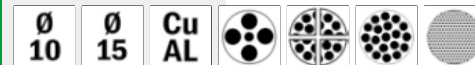

Art. Nr.	↔	Ø	mm ²	kg	VE
200086 *	170	10	25	0,266	1
200088 *	230	15	70	0,475	1

Kabelschere

- zum Schneiden von Cu- / Al- Kabeln.
- Daten-, Telefon- und Steuerungskabel max. Ø 25 mm
- Cu eindrätig max. 16 mm²
- Cu feindrätig max. 70 mm²
- Cu mehrdrätig max. 50 mm²



Art. Nr.	↔	Ø	mm ²	kg	VE
200105	215	25	70	0,281	1

	eindrätig		Drahtseile
	mehrdrätig		stahlarmierte Kabel (SWA)
	sektorförmig		ACSR
	feindrätig		Bolzen
	Kommunikation/ Daten		Stahl massiv
			Cu massiv

Kabelscheren

Einhand-Kabelschneider mit Biss



- Einhand-Kabelschneider nur für feindrähtige Leiter
- Geringer Kraftaufwand
- Läsergeschnittene Komponenten
- CNC-geschliffene Schneiden
- Induktiv gehärtet Schneiden
- Nachstellbares Schraubgelenk
- Cu + Al feindrähtige Kabel max. Ø 16,9 mm = 70 mm²



Art. Nr.	↔	Ø	mm ²	kg	VE
201002 *	180	16,9	70	0,241	1

Einhand-Kabelschneider mit Biss



- Einhand-Kabelschneider nur für feindrähtige Leiter
- Zweistufen Verstellmechanismus (Patent)
- Geringer Kraftaufwand
- Läsergeschnittene Komponenten
- CNC-geschliffene Schneiden
- Induktiv gehärtet Schneiden
- Nachstellbares Schraubgelenk
- Telefonkabel max. Ø 26,1 mm
- Cu + Al feindrähtige Kabel max. Ø 18,9 mm = 120 mm²



Art. Nr.	↔	Ø	mm ²	kg	VE
201000	230	18,9	120	0,514	1

Kabelschneider

Kabelschneider

- zum Schneiden von Cu- / Al- Kabeln fein- und mehrdrähtig
- nicht für Stahldraht und Drahtseile geeignet
- geringer Kraftaufwand durch beste Schneidengeometrie und Übersetzungsverhältnisse
- Vanadin-Elektrostahl, geschmiedet, ölgehärtet
- Aluminium-Schenkel
- gehärtete Schneiden mit Präzisionsschliff
- nachstellbares Schraubgelenk



Art. Nr.	↔	Ø	mm ²	kg	VE
200087	500	27	150	1,026	1

Kabelschneider

- zum Schneiden von Cu- / Al- Kabeln fein- und mehrdrähtig
- plangeschliffene, rostgeschützte Messer aus vergütetem Cr-V-Stahl
- schlagfest beschichtete, gehärtete Griffrohre, sichelförmige abgerundete Schneiden
- höchste Stabilität bei geringstem Eigengewicht

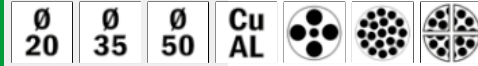
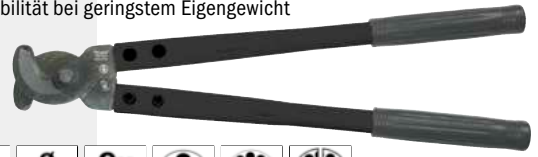

Art. Nr.	↔	Ø	mm ²	kg	VE
200073	300	20	120	0,620	1
200073/MK			Ersatzkopf	0,190	1
200095	530	35	185	1,652	1
200095/MK			Ersatzkopf	0,610	1
200099	780	50	400	3,380	1
200099/MK			Ersatzkopf	1,202	1

Kabelschneider „Super light“

- zum Schneiden von Cu- und Al- Kabeln fein- und mehrdrähtig
- nicht für Stahldraht und Drahtseile geeignet
- extreme leicht durch Griffe aus Vollaluminium
- Doppelhebel sorgt für müheloses Schneiden
- gehärtete Schneiden mit Präzisionsschliff
- nachstellbares Schraubgelenk
- Messerkopf Chrom Vanadium Stahl, geschmiedet und ölgehärtet



Art. Nr.	↔	Ø	mm ²	kg	VE
200197	700	24	120	1,839	1

Kabelschneider



- zum Schneiden von Cu- / Al- Kabeln fein- und mehrdrähtig
- nicht für Stahldraht und Drahtseile geeignet
- gehärtete Schneiden mit Präzisionsschliff
- Doppelhebel sorgt für müheloses Schneiden
- nachstellbares Schraubgelenk
- Messerkopf Chrom Vanadium Stahl, geschmiedet und ölgehärtet



Art. Nr.	↔	Ø	mm ²	kg	VE
200100	980	40	400	3,920	1
200104			Ersatzkopf	0,606	1

Unsere 1000 V isolierten Scheren finden Sie auf Seite 227.

haupa®

... mit „Sicherheit“ besser

Drahtseilschneider (ACSR)

Drahtseilschneider

- Cu- und Al-Kabel 10 mm²
- ACSR Ø 6 mm
- massiv Ø 4 mm
- auch für Kabel und Rundstahl geeignet
- geeignet zum Trennen von Freileitungsseilen mit Zugentlastungsdraht
- mit Öffnungsfeder und Sperrklinke
- besondere Schneidengeometrie verhindert ein Aufspleißen des Drahtseils

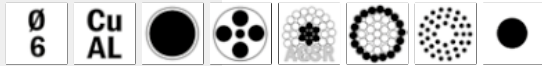

Art. Nr.	↔	Ø	mm ²	kg	VE
200173 *	180	6	10	0,306	1

Drahtseilschneider

- Cu- und Al-Kabel 95 mm²
- ACSR Ø 10 mm
- massiv Ø 6 mm
- auch für Kabel und Rundeisen geeignet
- besondere Schneidengeometrie verhindert ein Aufspleißen des Drahtseils
- geeignet zum Trennen von Freileitungsseilen mit Zugentlastungsdraht
- auswechselbarer Messerkopf

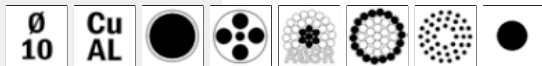

Art. Nr.	↔	Ø	mm ²	kg	VE
200175	180	10	95	0,752	1

Drahtseilschneider

- Cu- und Al-Kabel 150 mm²
- ACSR Ø 14 mm
- massiv Ø 9 mm
- auch für Kabel und Rundeisen geeignet
- besondere Schneidengeometrie verhindert ein Aufspleißen des Drahtseils
- geeignet zum Trennen von Freileitungsseilen mit Zugentlastungsdraht
- winklige Schneidspitzen ermöglichen ein Durchtrennen einzelner Seilstränge
- optimale Übersetzung für hohe Schneidleistung
- auswechselbarer Messerkopf

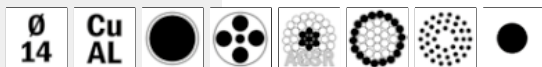

Art. Nr.	↔	Ø	mm ²	kg	VE
200181	700	14	150	2,390	1

Kabelschneider



Handkabelschneider Ø 34 mm

- Zum Schneiden von Kupfer- und Aluminiumkabel nach DIN EN 60228
- Mit Ratschenübersetzung
- Ideale Kraftumsetzung
- Einhandbetätigung durch optimale Hebelübersetzung und schrittweises Schneiden bis Ø 34 mm
- Entriegelungsmöglichkeit in jeder Schneidposition

Material:

- Alle Teile aus hochfestem Spezialstahl, Schneiden und beanspruchte Teile vergütet oder gehärtet
- Oberflächen brüniert
- Ergonomisch geformte Soft-Handgriffe
- Farbe: schwarz/grün

Schneidbereich:

- Kabel und isolierte Leitungen nach DIN EN 60228
- Mehrdrätige Kabel (Kl. 2; Kl. 5) Kupfer bis 300 mm² (sektorförmig, feindrätig, Kommunikation/Daten)
- Mehrdrätige Kabel (Kl. 2; Kl. 5) Aluminium bis 380 mm² (sektorförmig, feindrätig, Kommunikation/Daten)
- Nicht für Stahl- oder ACSR-Kabel geeignet
- Ratsche nach Gebrauch reinigen

Maße:

Länge: ca. 260 mm | Breite: ca. 100 mm | Tiefe: ca. 36 mm
Gewicht: ca. 600 g



Art. no.

200089-1	mm ²	Ø
Cu/Al (Kl. 2 + 5): mehrdrätig	300	34
sektorförmig	300	34
feindrätig	300	34
feindrätig oder Telekommunikationskabel	300	34
Länge:		260
Gewicht:		0,600



Handkabelschneider Ø 62 mm

- Zum Schneiden von Kupfer- und Aluminiumkabel nach DIN EN 60228
- Mit Ratschenübersetzung
- Ideale Kraftumsetzung
- Einhandbetätigung durch optimale Hebelübersetzung und schrittweises Schneiden bis Ø 62 mm
- Entriegelungsmöglichkeit in jeder Schneidposition

Material:

- Alle Teile aus hochfestem Spezialstahl, Schneiden und beanspruchte Teile vergütet oder gehärtet
- Oberflächen brüniert
- Ergonomisch geformte Soft-Handgriffe
- Farbe: schwarz/grün

Schneidbereich:

- Kabel und isolierte Leitungen nach DIN EN 60228
- Mehrdrähtige Kabel (Kl. 2; Kl. 5) Kupfer bis 480 mm² (sektorförmig, feindrähtig, Kommunikation/Daten)
- Mehrdrähtige Kabel (Kl. 2; Kl. 5) Aluminium bis 480 mm² (sektorförmig, feindrähtig, Kommunikation/Daten)
- Nicht für Stahl- oder ACSR-Kabel geeignet
- Ratsche nach Gebrauch reinigen

Maße:

Länge: ca. 297 mm | Breite: ca. 163 mm | Tiefe: ca. 36 mm
Gewicht: ca. 800 g



Art. no.

200183-1

		mm ²	Ø
Cu (Kl. 2 + 5):	mehrdrähtig	480	62
	mehrdrähtig	480	62
	mehrdrähtig	480	62
	feindrähtig oder Telekommunikationskabel	480	62
Al (Kl. 2 + 5):	mehrdrähtig	380	34
	mehrdrähtig	380	34
	mehrdrähtig	380	34
	feindrähtig oder Telekommunikationskabel	380	34
Länge:			297
Gewicht:			0,820

INFO

Kabelschneider 200111, 200112

Präziser Schnitt!

Die Schneidelenke (Verschraubung am Drehmesser) sind auf 0,05 mm justiert!

Langlebig und Belastbar

Verzahnungen am Messer und an der Transportklinge sind gefräst! Die Flächenpressung ist somit geringer als bei gegossenen Zähnen.

- Einhandkabelschneider
- Hebelgelenkbolzen Stärke 6,5 mm
- 16 mm Vollmaterial gefräster Kniehebel
- Transportklingenspiel ist einstellbar (2 Madenschrauben 3 mm im Hebel)

Kabelschneider

Handliches Einhandgerät mit leichtgängiger und robuster Antriebstechnik bis 34 mm Ø, alle Bewegungsteile aus gehärtetem Stahl



Art. no.

200111

		mm ²	Ø
Schneidbereich:	Cu/Al-Leiter mehrdrähtig	185	34
	Cu/Al-Leiter sektorförmig	240	34
	Cu-Leiter feindrähtig	240	34
	Cu-Leiter feindrähtig oder Telekommunikationskabel		34
Länge:			250
Gewicht:			0,790

Kabelschneider

Handliches Ein- und Zweihandgerät mit leichtgängiger und robuster Antriebstechnik bis 52 mm Ø, alle Bewegungsteile aus gehärtetem Stahl



Art. no.

200112

		mm ²	Ø
Schneidbereich:	Cu/Al-Leiter mehrdrähtig	400	52
	Cu/Al-Leiter sektorförmig	400	52
	Cu-Leiter feindrähtig	450	52
	Cu-Leiter feindrähtig oder Telekommunikationskabel		52
Länge:			320
Gewicht:			1,122

Kabelschneider

hebelübersetzt, perfektionierte Schneidkraftperformance, besonders leichtgängiger Kabelschneider mit nadelgelagertem Exzenterantrieb bis 35 mm Ø. Äußerst dauerhaftes Werkzeug



Art. Nr.

Art. Nr.		mm ²	Ø
200113			
Schneidbereich:	Cu/Al-Leiter mehrdrähtig	240	35
	Cu/Al-Leiter sektorförmig	240	35
	Cu-Leiter feindrähtig	300	35
	Cu-Leiter feindrähtig oder Telekommunikationskabel		35
Länge:			250
Gewicht:			0,976

Kabelschneider

hebelübersetzt, perfektionierte Schneidkraftperformance, besonders leichtgängiger Kabelschneider mit nadelgelagertem Exzenterantrieb für den täglichen Anwendungsbereich bis 45 mm Ø. Äußerst dauerhaftes Werkzeug



Art. Nr.

Art. Nr.		mm ²	Ø
200177			
Schneidbereich:	Cu/Al-Leiter mehrdrähtig	300	45
	Cu/Al-Leiter sektorförmig	240	45
	Cu-Leiter feindrähtig	300	45
	Cu-Leiter feindrähtig oder Telekommunikationskabel		45
Länge:			260
Gewicht:			0,900

	eindrähtig		Drahtseile
	mehdrähtig		stahlarmierte Kabel (SWA)
	sektorförmig		ACSR
	feindrähtig		Bolzen
	Kommunikation/ Daten		Stahl massiv
			Cu massiv

INFO

Einhand-Kabelschneider Exzenterantrieb

200113, 200177, 200114, 200116:

- Einhandkabelschneider
- Doppelt-nadelgelagerter Excenterhebel 14 mm
- Besonders leichtgängig durch Reduzierung der Reibung am Gelenk
- Starke Reduzierung der Handkräfte
- Hebelgelenkbolzen Stärke 8mm
- für härteste Einsatzbedingungen
- Verriegelung durch eine Sperrwelle
- Versehentliches Öffnen der Griffe im Werkzeugkoffer ist ausgeschlossen
- Transportklinkenspiel ist fest eingestellt

Kabelschneider

hebelübersetzt, perfektionierte Schneidkraftperformance, besonders leichtgängiger Kabelschneider mit nadelgelagertem Exzenterantrieb bis 52 mm Ø. Äußerst dauerhaftes Werkzeug

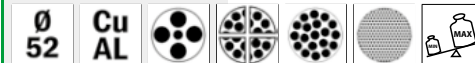

Art. Nr.

Art. Nr.		mm ²	Ø
200114			
Schneidbereich:	Cu/Al-Leiter mehrdrähtig	400	52
	Cu/Al-Leiter sektorförmig	480	52
	Cu-Leiter feindrähtig	500	52
	Cu-Leiter feindrähtig oder Telekommunikationskabel		52
Länge:			325
Gewicht:			1,340

Spezial-Kabelschneider für Daten- und Telefonkabel

hebelübersetzt, perfektionierte Schneidkraftperformance, für Daten- und Telefonkabel bis 75 mm Durchmesser, hohe Schnittqualität durch spezielle Schneidengeometrie, Leichtgängigkeit durch nadelgelagerte Antriebsmechanik, nicht geeignet für Stahldraht und starkdrahtige Leiter der Stromversorgung (EVU usw.)

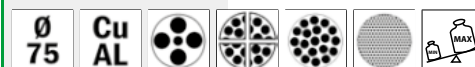

Art. Nr.

Art. Nr.		mm ²	Ø
200116			
Schneidbereich:	Cu/Al-Leiter mehrdrähtig	300	75
	Cu/Al-Leiter sektorförmig	240	75
	Cu-Leiter feindrähtig	300	75
	Cu-Leiter feindrähtig oder Telekommunikationskabel		75
Länge:			370
Gewicht:			1,585

INFO

Zweihand-Kabelschneider Exzenterantrieb

200115, 200119, 200179:

- Zweihandkabelschneider für stahlarmierte Kabel
- Doppelt-nadelgelagerter Excenterhebel 14 mm
- Besonders leichtgängig durch Reduzierung der Reibung am Gelenk
- Starke Reduzierung der Handkräfte
- Hebelgelenkbolzen Stärke 12 mm
- Extrem verstärkte Ausführung für besondere Härtefälle
- Verriegelung durch eine Sperrwelle
- Versehentliches Öffnen der Griffe ist ausgeschlossen
- Integrierter Zahnkamm zur Reinigung im Griff
- Transportklinkenspiel ist fest eingestellt

Mechanischer Kabelschneider

hebelübersetzt, perfektionierte Schneidkraftperformance, nahezu wartungsfreier Zweihandkabelschneider bis 62 mm Ø, leichtgängig durch nadelgelagerten Exzenterantrieb, großer Anwendungsbereich, mit Zahnkamm



Art. Nr. 200115

		mm ²	Ø
Schneidbereich:	Cu/Al-Leiter mehrdrähtig	750	62
	Cu/Al-Leiter sektorförmig	750	62
	Cu-Leiter feindrähtig	750	62
	Cu-Leiter feindrähtig oder Telekommunikationskabel		62
Länge:			410
Gewicht:			2,224

Kabelschneider

hebelübersetzt, perfektionierte Schneidkraftperformance, nahezu wartungsfreies Qualitätswerkzeug bis 80 mm Ø. Leichtgängig durch nadelgelagerten Exzenterantrieb, auch für Kabel mit Stahlblechummantelung und weicher Stahldrahtarmierung geeignet, ST 52. Mit Zahnkamm zur Reinigung der Zähne, im Griff integriert

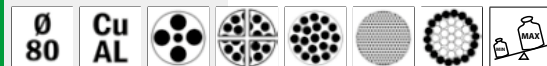

Art. Nr. 200119

		mm ²	Ø
Schneidbereich:	Cu/Al-Leiter mehrdrähtig	1000	80
	Cu/Al-Leiter sektorförmig	1000	80
	Cu-Leiter feindrähtig	1000	80
	Cu-Leiter feindrähtig oder Telekommunikationskabel		80
Länge:			610
Gewicht:			3,322

Kabelschneider

hebelübersetzt, perfektionierte Schneidkraftperformance, nahezu wartungsfreies Qualitätswerkzeug bis 100 mm Ø. Leichtgängig durch nadelgelagerten Exzenterantrieb, auch für Kabel mit Stahlblechummantelung und weicher Stahldrahtarmierung geeignet, ST 52. Mit Zahnkamm zur Reinigung der Zähne, im Griff integriert

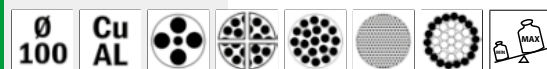

Art. Nr. 200179

		mm ²	Ø
Schneidbereich:	Cu/Al-Leiter mehrdrähtig	1400	100
	Cu/Al-Leiter sektorförmig	1400	100
	Cu-Leiter feindrähtig	1400	100
	Cu-Leiter feindrähtig oder Telekommunikationskabel		100
Länge:			610
Gewicht:			3,322

Universal-Kabelschneider mit Exzenterantrieb



- Hebelübersetzt, perfektionierte Schneidkraftperformance
- Einhand Universal- und Stahlseilschneider mit auswechselbaren Schneidsegmenten
- Bei Verschleiß oder Anforderungswechsel sind nur die Schneidsegmente auszutauschen.
- Reinigungskamm im Lieferumfang enthalten
- Doppelt-nadelgelagerter Exzenterhebel 14mm
- Besonders leichtgängig durch Reduzierung der Reibung am Gelenk
- Starke Reduzierung der Handkräfte
- Hebelgelenkbolzen Stärke 9mm
- Zentralschmierung
- Trichternippel im Bolzen mit Querbohrung auf den Lagerstellen
- Einstellbare Aushebelung der Transportklinke
- Öffnen des Messers jederzeit auch bei voller Belastung ohne Hilfsmittel möglich

Trennbare Materialien:

- Kabel AL/Cu
- Kabel mit weichem Stahlmantel
- Stahlmantelte Seile
- Stahlarmierte Seile
- Niro Seile
- Flexible Stahlseile
- Tragseilkabel
- Stahlarmierte Schläuche
- ACSR DIN 48 204
- Baustahl 235JR+AR
- Schrauben

Set komplett:

- Universal Kabelschneider
- 1 Paar Schneidsegmente (Art. Nr. 200178/S1)
- Reinigungskamm
- ACSR

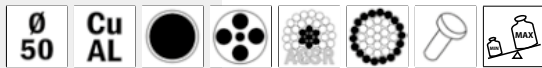

Art. Nr.	mm ²	kg	VE
200178	230 300	1,140	1



Anwendung:

AL/CU: Querschnitt 350 mm², Ø 50 mm
 flex. Stahlseile: Querschnitt 95 mm², Ø 16 mm
 Kabel mit weichem Stahlmantel: Querschnitt 240 mm², Ø 50 mm
 Sauberer Schnitt und normale Handkräfte

Art. Nr.	mm ²	kg	VE
200178/C	350	0,100	1



Anwendung:

AL/CU: Querschnitt 350 mm², Ø 50 mm
 flex. Stahlseile: Querschnitt 95 mm², Ø 16 mm
 Kabel mit weichem Stahlmantel: Querschnitt 240 mm², Ø 50 mm
 Sauberer Schnitt und normale Handkräfte

Art. Nr.	mm ²	kg	VE
200178/S	350	0,100	1



Anwendung:

AL/CU: Querschnitt 200 mm², Ø 50 mm
 flex. Stahlseile: Querschnitt 95 mm², Ø 14 mm
 Niro Seile: Ø 8 mm, 19/1
 ACSR DIN 48 204: Querschnitt 300/50 mm², Ø 24,5, 7/3 mm
 Stahlarmierter Schlauch: Ø 50 mm
 Baustahl 235JR+AR: Ø 10 mm, Vollmaterial
 Schrauben: Ø 8 mm, 8.8
 Kann bei höchstflexiblen Stahlseilen zum Quetschen führen, leicht kantiges Schnittbild, erhöhte Handkräfte

Art. Nr.	mm ²	kg	VE
200178/S2	200	0,100	1

Weiteres Zubehör für Kabelschneider Art. Nr. 200178



Anwendung:

AL/CU: Querschnitt 300 mm², Ø 50 mm
 flex. Stahlseile: Querschnitt 95 mm², Ø 14 mm
 Niro Seile Ø 8 mm, 19/1
 ACSR DIN EN 50182: Querschnitt 150/25 mm², Ø 20 mm, 7/2,1 mm
 Stahlarmierter Schlauch: Ø 50 mm

Art. Nr.	mm ²	kg	VE
200178/S1	300	0,100	1



Anwendung:

AL/CU: Querschnitt 150 mm², Ø 30 mm
 flex. Stahlseile: Querschnitt 70 mm², Ø 12 mm
 Tragseilkabel: Querschnitt 70/300 mm², Ø 12/30 mm, Typ 8
 ACSR DIN 48 204: Querschnitt 70/12 mm², Ø 11,7 mm, 7/1,44 mm

Art. Nr.	mm ²	kg	VE
200178/B	150	0,100	1



Frontkabelschneider

INFO

Kabelschneider

Präziser Schnitt!

Die Schneidgelenke (Verschraubung am Drehmesser) sind auf 0,05 mm justiert!

Langlebig und Belastbar

Verzahnungen am Messer und an der Transportklinke sind gefräst! Die Flächenpressung ist somit geringer als bei gegossenen Zähnen.

200124, 200126:

- Einhandkabelschneider
- Hebelgelenkbolzen Stärke 6,5 mm
- 16 mm Vollmaterial gefräster Kniehebel

Frontkabelschneider

quetschfreies Schneiden von Cu- und Al-Kabel bis 25 mm Ø, optimale Hebelübersetzung, Entriegelungsmöglichkeit in jeder Schneidposition



Art. Nr. 200124

		mm ²	Ø
Schneidbereich:	Cu/Al-Leiter mehrdrähtig	120	25
	Cu/Al-Leiter sektorförmig	120	25
	Cu-Leiter feindrähtig	120	25
	Cu-Leiter feindrähtig oder Telekommunikationskabel		25
Länge:			245
Gewicht:			1,020

Frontkabelschneider

quetschfreies Schneiden von Cu- und Al-Kabel bis 34 mm Ø, optimale Hebelübersetzung durch Exzenterantrieb, Entriegelungsmöglichkeit in jeder Schneidposition



Art. Nr. 200126

		mm ²	Ø
Schneidbereich:	Cu/Al-Leiter mehrdrähtig	185	34
	Cu/Al-Leiter sektorförmig	185	34
	Cu-Leiter feindrähtig	240	34
	Cu-Leiter feindrähtig oder Telekommunikationskabel		34
Länge:			330
Gewicht:			1,541

Frontkabelschneider mit Exzenterantrieb

Frontkabelschneider mit Exzenterantrieb



hebelübersetzt, perfektionierte Schneidkraftperformance, sehr leichtgängiger Präzisions-Einhand-Frontschneider, hervorragende quetschungsfreie Schnittqualität auch bei feindrähtigen Leitern, bewährter und nahezu verschleißfreier Exzenterantrieb, Drehmesser in jeder Stellung entriegelbar, Schneidbereich bis zu einem Durchmesser von 35 mm.

- Einhandkabelschneider
- Doppelt-nadelgelagerter Excenterhebel 14 mm
- Besonders leichtgängig durch Reduzierung der Reibung am Gelenk
- Starke Reduzierung der Handkräfte
- Hebelgelenkbolzen Stärke 8 mm
- für härteste Einsatzbedingungen
- Verriegelung durch eine Sperrwelle
- Versehentliches Öffnen der Griffe im Werkzeugkoffer ist ausgeschlossen
- Transportklinkenspiel ist fest eingestellt



Art. Nr. 200131

		mm ²	Ø
Schneidbereich:	Cu/Al-Leiter mehrdrähtig	240	35
	Cu/Al-Leiter sektorförmig	240	35
	Cu-Leiter feindrähtig	300	35
	Cu-Leiter feindrähtig oder Telekommunikationskabel		35
Länge:			330
Gewicht:			1,673

Frontkabelschneider mit Exzenterantrieb



hebelübersetzt, perfektionierte Schneidkraftperformance, leichtgängiger Zweihand-Frontschneider mit patentiertem Exzenterantrieb, auch bei größeren Querschnitten hervorragende quetschungsfreie Schnittqualität, Drehmesser in jeder Stellung entriegelbar, Schneidbereich bis zu einem Durchmesser von 55 mm.

- Zweihandkabelschneider für stahlarmierte Kabel
- Doppelt-nadelgelagerter Excenterhebel 14 mm
- Besonders leichtgängig durch Reduzierung der Reibung am Gelenk
- Starke Reduzierung der Handkräfte
- Hebelgelenkbolzen Stärke 12 mm
- Extrem verstärkte Ausführung für besondere Härtefälle
- Verriegelung durch eine Sperrwelle
- Versehentliches Öffnen der Griffe ist ausgeschlossen
- Integrierter Zahnkamm zur Reinigung im Griff



Art. Nr. 200151

		mm ²	Ø
Schneidbereich:	Cu/Al-Leiter mehrdrähtig	550	55
	Cu/Al-Leiter sektorförmig	550	55
	Cu-Leiter feindrähtig	550	55
	Cu-Leiter feindrähtig oder Telekommunikationskabel		55
Länge:			485
Gewicht:			3,493

haupa[®]

... mit „Sicherheit“ besser

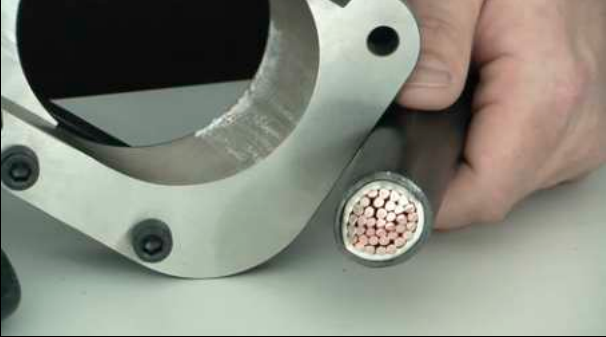

Hydraulische Kabelschneider



haupa[®]

... mit „Sicherheit“ besser

Hydraulische Kabelschneider

Hydraulische Kabelschere „HH 32-ST“

- im Koffer • Schneidkopf 180° drehbar
- mit Hydraulikschnellschlüssen • Kupfer- und Aluminiumkabel
- ACSR: Ø 28 mm • Weicher CU Rundstab: Ø 25 mm
- Weicher AL Rundstab: Ø 22 mm • Weicher Stabstahl: Ø 16 mm
- CU/AL Leiter mehrdrähtig: Ø 32 m

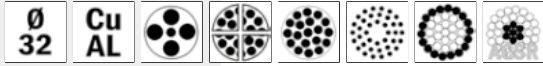

Art. Nr.	↔	Ø	kg	VE
216402	580	32	5,300	1

Hydraulische Kabelschere „HH 85-ST“

- im Koffer • Schneidkopf 180° drehbar
- mit Hydraulikschnellschlüssen • Kupfer- und Aluminiumkabel
- stahlarmierte Kabel

Technische Daten siehe Seite 22



Art. Nr.	↔	Ø	kg	VE
216404	690	85	7,000	1

	eindräftig		Drahtseile
	mehrdräftig		stahlarmierte Kabel (SWA)
	sektorförmig		ACSR
	feindräftig		Bolzen
	Kommunikation/ Daten		Stahl massiv
			Cu massiv

Hydraulische Kabelschneidköpfe

Hydraulischer Kabelschneidkopf

- in Tasche • mit Hydraulikschnellschlüssen
- Kupfer- und Aluminiumkabel • stahlarmierte Kabel

Technische Daten siehe Seite 22



Art. Nr.	Ø	kg	VE
216408	85	11,300	1

Hydraulischer Kabelschneidkopf

- in Tasche • mit Hydraulikschnellschlüssen
- Kupfer- und Aluminiumkabel • stahlarmierte Kabel

Technische Daten siehe Seite 22



Art. Nr.	Ø	kg	VE
216410	120	14,600	1

Hydraulischer Kabelschneidkopf

- in Tasche • mit Hydraulikschnellschlüssen
- Kupfer- und Aluminiumkabel • stahlarmierte Kabel

Technische Daten siehe Seite 22

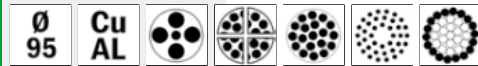

Art. Nr.	Ø	kg	VE
216415	95	11,300	1

Hydraulische Sicherheits-Schneidgarnturen

Hydraulische Sicherheits-Schneidgarntur

zum Schneiden unter Spannung nach VDE 0105 Teil 100



Das Set besteht aus:

- einer hydraulischen Schere mit Hochdruckschlauch 10 m lang, mit leckfreier Kupplung und Erdungsarmatur nach EN 50110-1
- Doppel-Kolben-Pumpe auf Fußgestell, mit Fußbetätigungshebel
- Koffer
- betriebsfertig mit Spezialöl gefüllt

Das Kabelschneidergerät ist nach VDE 0105 Teil 100 Abs. 6.2.3 und 6.2.4 zum Schneiden von Nieder- und Mittelspannungskabeln, die unter Nennspannung bis 60kV AC stehen können, zugelassen. Wird ein versehentlich unter Spannung stehendes Kabel geschnitten, besteht keine Gefahr für den Bediener. Der 10 m lange Spezial-Hochdruck-Hydraulikschlauch, der die Pumpe mit dem Schneidkopf verbindet, garantiert höchste Sicherheit durch sein Isoliervermögen.

Eine Kontrolle des Schnittvorganges erfolgt durch Beobachtung des Manometers an der Pumpe, weil der Schneidkopf beim Schneiden des Kabels nicht zu sehen ist. Er ist mehrfach unter Spannung bei anstehender Netzleistung erprobt. Der Schneidbereich reicht bis 85 mm. Die 12 mm starken Schneidmesser sind aus hochfestem Werkzeugstahl geschmiedet und geschliffen und damit verschleissfrei. Eine kräftig dimensionierte Messerführung garantiert hohe mechanische Standfestigkeit. Auch im Kurzschlussfall ist ein sicheres Durchtrennen des Kabels gewährleistet, da die Messer ca. 20 mm überlappen. Die Schneiden öffnen sich nach Druckentlastung selbstständig. Der Berstdruck des Hochdruckschlauches beträgt 2700 bar. Die Überdrucksicherung in der Pumpe ist auf 625 bar eingestellt.



Art. Nr.	Ø	ND	kg	VE
216417	85	625 bar	32,000	1

Hydraulische Sicherheits-Schneidgarntur



Art. Nr.	Ø	ND	kg	VE
216421	95	625 bar	33,000	1

Hydraulische Sicherheits-Schneidgarntur



Art. Nr.	Ø	ND	kg	VE
216416	120	625 bar	36,600	1
216416/850	120	850 bar	36,600	1

	eindrätig		Drahtseile
	mehrdrätig		stahllamierte Kabel (SWA)
	sektorförmig		ACSR
	feindrätig		Bolzen
	Kommunikation/ Daten		Stahl massiv
			Cu massiv

haupa®

... mit „Sicherheit“ besser

HAUPA GmbH & Co. KG, Lange Straße 40, 42857 Remscheid, Telefon: +49 (0)2191 8418-0, Fax: +49 (0)2191 8418-840, E-Mail: sales@haupa.com

Akku-Kabelschneider

Akku-Kabelschneider „AS-52“

- für Kupfer- und Aluminiumkabel, mehrdrähtig
- Durchmesser 52 mm

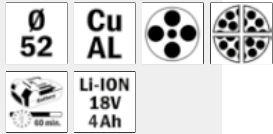

Art. Nr.	Ø	kg	VE
216434-1	52	7,130	1
216434-1-NO	52	5,733	1
216434-1-N	52	2,817	1

Akku-Kabelschneider „AS-65“

- für Kupfer- und Aluminiumkabel, mehrdrähtig
- Durchmesser 65 mm

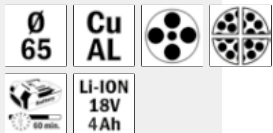

Art. Nr.	Ø	kg	VE
216435-1	65	7,200	1
216435-1-NO	65	3,500	1
216435-1-N	65	2,900	1

Akku-Kabelschneider „AS-52F“

- für Kupfer- und Aluminiumkabel
- mit Messern für feindrähtige Kabel
- Durchmesser 52 mm



Art. Nr.	Ø	kg	VE
216436/F-1	52	7,480	1
216436/F-1-NO	52	6,081	1
216436/F-1-N	52	3,165	1

Akku-Kabelschneider „AS-52ACSR“

- Durchmesser 18,6 mm / 120 mm²
- ACSR 19 mm
- nicht für Cu geeignet



Art. Nr.	Ø	kg	VE
216436-1	18,6	7,480	1
216436-1-NO	18,6	6,081	1
216436-1-N	18,6	3,165	1

Akkuhydraulische Kabelschneider

Akkuhydraulischer Kabelschneider „AS6-S20“

zum Schneiden von Telekommunikationskabel, Schneidkopf 180° drehbar, manueller Rücklauf nach vollendetem Schnitt.

- Presskraft kN: 60 kN
- Arbeitsdruck in bar: 700
- Schnittweite Ø: 20
- Batterieladezeit in Minuten: 30
- Akkutyp: Li-Ion, 18 V, 2 Ah
- ACSR
- Blech- und Drahtarmierung Cu
- Drahtseil, Spanndraht
- weicher Stabstahl
- Bleimantelkabel

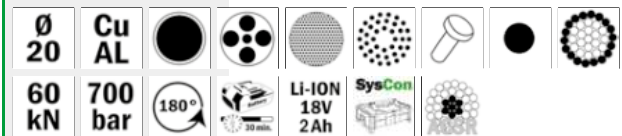

Art. Nr.	Ø	kg	VE
216418-1	20	6,722	1
216418-1-NO	20	5,553	1
216418-1-N	20	2,637	1

Akkuhydraulischer Kabelschneider „AS6-S32“

zum Schneiden von Telekommunikationskabel, Schneidkopf 180° drehbar, manueller Rücklauf nach vollendetem Schnitt.

- Schneidkraft kN: 60
- Arbeitsdruck in bar: 700
- Schnittweite Ø: 32
- Batterieladezeit in Minuten: 30
- Akkutyp: Li-Ion, 18 V, 2 Ah

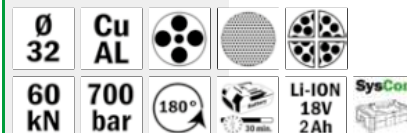

Art. Nr.	Ø	kg	VE
216419-1	32	7,640	1
216419-1-NO	32	6,471	1
216419-1-N	32	3,555	1

Lieferumfang für alle akkuhydraulischen Presswerkzeuge:
1 Werkzeug, 1 Schnellladegerät sowie 1 Akku in SysCon oder Systemkoffer inkl. Einlage.

Bei Versionen -NO: kein Akku, kein Ladegerät
Bei Versionen -N: nur Maschine in Transportverpackung

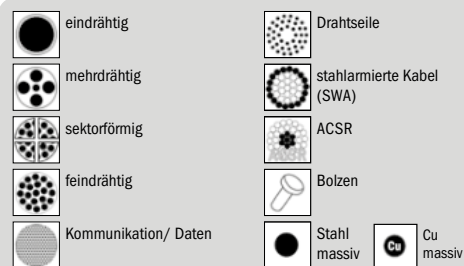

Akkuhydraulische Kabelschneider



Akkuhydraulischer Kabelschneider „AS6-S32ACSR“

Zum Schneiden von Kabeln mit Stahlkern (ACSR), nicht für Cu/Al Kabel geeignet, Durchmesser 32 mm, Schneidkopf 180° drehbar, manueller Rücklauf nach vollendetem Schnitt.

- präziser Durchschnit mit geringer Leiterverformung
- Schneidkraft kN: 60
- Arbeitsdruck in bar: 700
- Schnittweite Ø: 32
- Schneidkopf 180° drehbar
- Batterieladezeit in Minuten: 30
- Akkutyp: Li-Ion, 18 V, 2 Ah
- für Akku Art. Nr. 215523 und Ladegerät Art. Nr. 215527
- kompatibel mit MAKITA 18 V Ladetechnik
- LED-Leuchte zur Arbeitsraumbelichtung



Art. Nr.	Ø	kg	VE
216426-1	32	7,900	1
216426-1-NO	32	4,540	1
216426-1-N	32	4,540	1



Akkuhydraulischer Kabelschneider „AS6-S65“

Zum Schneiden von Al/Cu Kabeln, mehrdrähtig. Lieferumfang: 1 Schneidwerkzeug, 1 Ladegerät, 1 Akku, 1 Tragegurtschlaufe, in Systemkoffer.

- Präziser Durchschnit mit geringer Leiterverformung
- Schneidkraft kN: 60
- Arbeitsdruck in bar: 700
- Schnittweite Ø: 65
- Schneidkopf 180° drehbar
- Batterieladezeit in Minuten: 30
- Akkutyp: Li-Ion, 18 V, 2 Ah
- Für Akku Art. Nr. 215523 und Ladegerät Art. Nr. 215527
- Kompatibel mit MAKITA 18 V Ladetechnik
- LED-Leuchte zur Arbeitsraumbelichtung



Art. Nr.	Ø	kg	VE
216423-1	65	7,900	1
216423-1-NO	65	4,520	1
216423-1-N	65	4,520	1

Akkuhydraulisches Schneidwerkzeug „AS6S-50“

Zum Schneiden von Al/Cu Kabeln. Lieferumfang: 1 Schneidwerkzeug, 1 Ladegerät, 1 Akku, 1 Tragegurtschlaufe, in Systemkoffer.

- Präziser Durchschnit mit geringer Leiterverformung
- Schneidkraft kN: 60
- Arbeitsdruck in bar: 700
- Schnittweite Ø: 50
- Schneidkopf 180° drehbar
- Batterieladezeit in Minuten: 30
- Akkutyp: Li-Ion, 18 V, 2 Ah
- für Akku Art. Nr. 215523 und Ladegerät Art. Nr. 215527
- kompatibel mit MAKITA 18 V Ladetechnik
- LED-Leuchte zur Arbeitsraumbelichtung

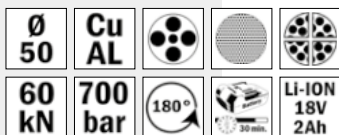

Art. Nr.	Ø	kg	VE
216420-1	50	8,424	1
216420-1-NO	50	4,550	1
216420-1-N	50	7,900	1

Akkuhydraulischer Kabelschneider „AS6-40“

Schneidkopf 180° drehbar, manueller Rücklauf, LED für Batteriesteuerung, inkl. Schnellladegerät, 1 Akku, Tragegurt, für Kupfer-, Aluminiumkabel und Stahlseile. Das Gerät verfügt ebenfalls über 2 weiße LEDs zur Ausleuchtung des jeweiligen Arbeitsraumes.

- Schneidkraft kN: 60
- Arbeitsdruck in bar: 700
- Schnittweite Ø: 40
- Batterieladezeit in Minuten: 60
- Akkutyp: Li-Ion, 18 V, 4 Ah



Art. Nr.	Ø	kg	VE
216422-1	40	10,289	1
216422-1-NO	40	8,890	1
216422-1-N	40	5,640	1

haupa®

... mit „Sicherheit“ besser

HAUPA GmbH & Co. KG, Lange Straße 40, 42857 Remscheid, Telefon: +49 (0)2191 8418-0, Fax: +49 (0)2191 8418-840, E-Mail: sales@haupa.com

Akkuhydraulischer Kabelschneider „AS12-52“



Schneidkopf 180° drehbar, manueller Rücklauf, LED für Batteriesteuerung, für Kupfer- und Aluminiumkabel und stahlarmierte Kabel. Das Gerät verfügt ebenfalls über 2 weiße LEDs zur Ausleuchtung des jeweiligen Arbeitsraumes.

- Schneidkraft kN: 120
- Arbeitsdruck in bar: 700
- Schnittweite Ø: 52
- Batterieladezeit in Minuten: 60
- Akkutyp: Li-Ion, 18 V, 4 Ah
- ACSR



Ø 52	Cu AL					
120 kN	700 bar	180°		LI-ION 18V 4Ah		

Art. Nr.	Ø	l	kg	VE
216424-1	52	385	13,129	1
216424-1-NO	52	385	11,730	1
216424-1-N	52	385	8,480	1

Akkuhydraulischer Kabelschneider „SAS6-85“



Schneidkopf 180° drehbar, manueller Rücklauf, LED für Batteriesteuerung, für Kupfer- und Aluminiumkabel, stahlarmierte Kabel und Kommunikationskabel. Das Gerät verfügt ebenfalls über 2 weiße LEDs zur Ausleuchtung des jeweiligen Arbeitsraumes.

- Schneidkraft kN: 60
- Arbeitsdruck in bar: 700
- Schnittweite Ø: 85
- Batterieladezeit in Minuten: 60
- Akkutyp: Li-Ion, 18 V, 4 Ah
- stahlarmierte Kabel



Ø 85	Cu AL					
60 kN	700 bar	180°		LI-ION 18V 4Ah		

Art. Nr.	Ø	l	kg	VE
216430-1	85	385	12,959	1
216430-1-NO	85	385	11,560	1
216430-1-N	85	385	8,310	1

Akkuhydraulischer Kabelschneider „AS6-85“

Schneidkopf 180° drehbar, manueller Rücklauf, LED für Batteriesteuerung, für Kupfer- und Aluminiumkabel, Kommunikationskabel. Das Gerät verfügt ebenfalls über 2 weiße LEDs zur Ausleuchtung des jeweiligen Arbeitsraumes.

- Schneidkraft kN: 60
- Arbeitsdruck in bar: 700
- Schnittweite Ø: 85
- Batterieladezeit in Minuten: 60
- Akkutyp: Li-Ion, 18 V, 4 Ah



Ø 85	Cu AL					
60 kN	700 bar	180°		LI-ION 18V 4Ah		

Art. Nr.	Ø	l	kg	VE
216428-1	85	385	12,949	1
216428-1-NO	85	385	11,550	1
216428-1-N	85	385	8,300	1

Akkuhydraulischer Kabelschneider „AS12-S85“

Schneidkopf 180° drehbar, manueller Rücklauf, LED für Batteriesteuerung, für Kupfer- und Aluminiumkabel. Das Gerät verfügt ebenfalls über 2 weiße LEDs zur Ausleuchtung des jeweiligen Arbeitsraumes.

- Schneidkraft kN: 120
- Arbeitsdruck in bar: 700
- Schnittweite Ø: 85
- Batterieladezeit in Minuten: 60
- Akkutyp: Li-Ion, 18 V, 4 Ah



Ø 85	Cu AL					
120 kN	700 bar	180°		LI-ION 18V 4Ah		

Art. Nr.	Ø	l	kg	VE
216425-1	85	385	16,149	1
216425-1-NO	85	385	14,750	1
216425-1-N	85	385	11,500	1

Lieferumfang für alle akkuhydraulischen Presswerkzeuge:
1 Werkzeug, 1 Schnellladegerät sowie 1 Akku in SysCon oder Systemkoffer inkl. Einlage.

Bei Versionen -NO: kein Akku, kein Ladegerät
Bei Versionen -N: nur Maschine in Transportverpackung

	eindrätig		Drahtseile
	mehrdrätig		stahlarmierte Kabel (SWA)
	sektorförmig		ACSR
	feindrätig		Bolzen
	Kommunikation/ Daten		Stahl massiv
			Cu massiv



Hydraulische Schneidwerkzeuge



Art.	216418-1	216419-1	216422-1	216424-1	216428-1	216430-1	216425-1	216420-1	216423-1	216426-1	--	--
Typ	AS6ST-20	AS6S-32	AS6-40	AS12-52	AS6-85	SAS6-85	AS12-S85	AS6-S50	AS6-S65	AS6-S32ACSR	--	--

Handhydraulische Schneidwerkzeuge

Art.	--	--	--	--	--	216404	--	--	--	--	--	--
Typ	--	--	--	--	--	HS-85	--	--	--	--	--	--

Hydraulische Schneidköpfe

Art.	--	--	--	--	--	216408	--	--	--	--	216415	216410
Typ	--	--	--	--	--	KS-85	--	--	--	--	KS-95	KS120
Durchmesser	20	32	40	52	85	85	85	50	65	32	95	120
Kopfform	geschlossen	offen	geschlossen	geschlossen	geschlossen	geschlossen	offen	offen	offen	offen	offen	geschlossen
Schneidkraft in Tonnen	6	6	6	12	6	6	12	6	6	6	700 bar	700 - 850 bar
Sofort Motorstopp	●	●	●	●	●	●	●	●	●	●	●	●

Material

Kupfer	20	32	40	52	46	85	85	50	65	32	95	120
Aluminium	20	28	40	52	28	85	85	50	65	32	95	120
Erdkabel	--	--	40	52	50	85	85	32	52	--	95	120
Kommunikationskabel	--	--	40	--	85	85	85	50	65	--	95	120
ACSR	●	--	--	32	--	--	--	--	--	●	--	--
Drahtseil (Aluminium-Stahlseil)	●	--	●	●	--	--	--	--	--	●	●	●
Spanndraht	16	--	22	●	--	--	--	--	--	20	22	22
	20	--	25	●	--	--	--	--	--	20	25	25
	20	--	25	●	--	--	--	--	--	20	25	25
	●	--	--	●	--	--	--	--	--	●	●	●
	20	--	20	●	--	--	--	--	--	20	15	15
	20	--	25	●	--	--	--	--	--	20	20	20
weicher Stabstahl (unter SS41) 13 mm	--	--	16	25	--	--	--	--	--	--	--	--
Blech- u. Drahtarmierung, Cu	20	--	--	●	--	85	85	--	--	--	95	120
Bleimantelkabel	20	--	40	52	85	85	85	--	--	--	95	120

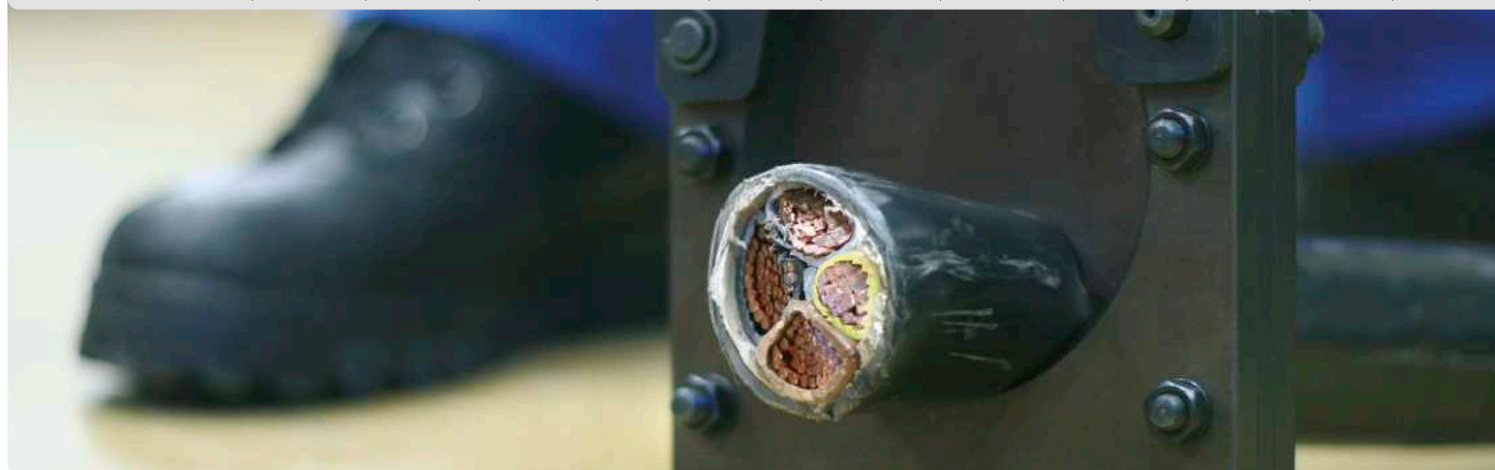

Abmanteln



haupa[®]
... mit „Sicherheit“ besser

INFO

Abmantler

Anwendung:

Beim Abmanteln entfernt man den Außenmantel einer Installationsleitung.

Für Kabel, die bereits in Installationsdosen verlegt sind und somit schlecht zugänglich sind, benutzt man sogenannte Dosenentmantler. Beim Abmanteln öffnet man den Entmantler und legt ihn so um das Kabel, dass die Rundmesser an der Stelle platziert sind, an der man den Außenmantel abtrennen möchte.

Man dreht den Entmantler eine Viertelumdrehung nach links und nach rechts, knickt das Kabel leicht ab und öffnet den Entmantler wieder. Wenn man das Werkzeug in Richtung Kabelende erneut ansetzt, kann man den Außenmantel leicht abstreifen.

Es gibt die unterschiedlichsten Entmantler für die unterschiedlichsten Kabelsorten.

Wichtig: Beim Abmanteln darf die Isolierhülle der innenliegenden Drähte nicht beschädigt werden.

Abmantler „Kabifix“

- zum Aufschlitzen und Entmanteln von Kabel
- Längs- und Rundschnitt (Schwenkhebel)
- Ø 6 - 28 mm • NYY 4 - 16 mm² • NYM 5 - 16 mm²
- Koaxial- und Klängenrundkabel
- Isoflex- und PVC-Rohre max. Ø 25 mm
- innenliegende Stellschraube zum Einstellen der Schnitttiefe
- Messer auswechselbar



Art. Nr.	Ø		kg	VE
200022	6 - 28		0,096	1
200024	6 - 28	lose Messer	0,010	1

Abmantler „Kabifix LWL“

- zum Aufschlitzen und Entmanteln von Lichtwellenleitern und Koaxialkabeln von Ø 6 - 25 mm
- Längs- und Rundschnitt (Schwenkhebel)
- innenliegende Stellschraube zum Einstellen der Schnitttiefe
- Messer auswechselbar



Art. Nr.	Ø		kg	VE
200023	6 - 25		0,136	1
200023/M	6 - 25	lose Messer	0,003	1

Abmantler „System 4 - 70“



Kabelmesser-System mit automatischem Klingenschutz und Wechselbügelssystem zum Abmanteln aller gängigen Rundkabel. Grundkörper inklusive Wechselbügel Art. Nr. 201044, 1 Ersatzmesser im Handgriff

- Ø 4 - 70 mm Schnitttiefe
- Innenmesser: 3,5 mm
- Schnitttiefe Hakenklinge:
Stufe 1: 2,8 mm | Stufe 2: 3,4 mm | Stufe 3: 4,0 mm | Stufe 4: 4,6 mm
- Kabeltypen: Rundkabel für flexible und feste Verlegung, Feuchtraumkabel



Art. Nr.	Ø		kg	VE
201040	4 - 70		0,068	1

„Profi-Set“ Abmantler System 4 - 70



im stoßsicheren Kunststoffkasten, stapelbar
Maße: L 260 mm, B 154 mm, H 57 mm

Inhalt:

- 201040
- 201042
- 201044
- 201046
- 201048
- 201050



Art. Nr.	Ø		kg	VE
201054	4 - 70		0,673	1

Wechselbügel

passend zu Abmantler „System 4 - 70“ (Art.-Nr. 201040)

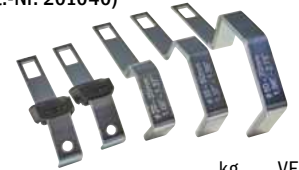

Art. Nr.	Ø		kg	VE
201042	4 - 16	108 x 28 x 33	0,031	1
201044	8 - 28	108 x 28 x 33	0,031	1
201046	27 - 35	133 x 15 x 49	0,060	1
201048	35 - 50	141 x 15 x 56	0,070	1
201050	50 - 70	156 x 15 x 69	0,086	1

Ersatzhakenklingen

passend zu Abmantler „System 4 - 70“ (Art. Nr. 201040)



Art. Nr.	Ø		kg	VE
201052	4 - 70		0,007	1

Abmantler mit Hakenklinge

- zum Abmanteln aller gängigen Rundkabel
- Klingen Titan-Nitrid beschichtet, dadurch höhere Schnittgeschwindigkeit
- geringerer Verschleiß, höhere Standzeit
- Schnitttiefe mit Einstellschraube am Griffende einstellbar
- automatische Einstellung auf Rund- und Längsschnitt
- Griffsicherheit durch Weichkomponenten-Einlage am Bügel und Griff
- Titan-Nitrid beschichtete Ersatzmesser im Gehäuse
- Gehäuse aus hochwertigem, verschleißfestem Polyamid
- mit Titan-Nitrid beschichteter Hakenklinge



Art. Nr.	Ø		kg	VE
200031 *	8 - 28		0,100	1
200046		Ersatzklinge	0,004	1

Abmantler

Abmantler ohne Hakenklinge

- zum Abmanteln aller gängigen Rundkabel
- Klingen Titan-Nitrid beschichtet, dadurch höhere Schnittgeschwindigkeit
- geringerer Verschleiß, höhere Standzeit
- Schnitttiefe mit Einstellschraube am Griffende einstellbar
- automatische Einstellung auf Rund- und Längsschnitt
- Griffsicherheit durch Weichkomponenten-Einlage am Bügel und Griff
- Titan-Nitrid beschichtete Ersatzmesser im Gehäuse
- Gehäuse aus hochwertigem, verschleißfestem Polyamid



Art. Nr.	Ø	kg	VE
200038 *	4 - 16	0,090	1
200040	8 - 28	0,091	1
200042	28 - 35	0,101	1
200044	35 - 50	0,108	1
200046	35 - 50	Ersatzklinge	0,004 1

Abmantler standard

- zum Abmanteln aller gängigen Rundkabel
- Klingen Titan-Nitrid beschichtet, dadurch höhere Schnittgeschwindigkeit
- geringerer Verschleiß, höhere Standzeit
- Keine Einstellung der Klingen auf die Schnitttiefe erforderlich
- Befestigungsclip zur sicheren Aufbewahrung
- Gehäuse aus hochwertigem, verschleißfestem Polyamid



Art. Nr.	Ø	kg	VE
200036	8 - 13	0,065	1

Abisolierer „Allrounder“

- Entmantler zum Abmanteln von Rundkabeln Ø 4 bis 15 mm und Flachkabeln bis 15 mm Breite
- Abisolieren von Einzelleitern 1,5 und 2,5 mm² • Längsschnitt



Art. Nr.	Ø	kg	VE
200050 *	4 - 15	0,111	1

Entmantler „XL“

- Anwendung: zum Abmanteln von Rundkabel mittels Rundschnitt
- extra lang für tiefe Unterputzdosen
- Anwendungsbereich: 8 - 13 mm
- Kabeltypen: Rundkabel für flexible und feste Verlegung
- Feuchtraumkabel
- Material: Gehäuse: Polyamid (PA)
- Klinge: Spezialstahl, gehärtet, Titan-Nitrid-beschichtet



Art. Nr.	Ø	kg	VE
201045	8 - 13	0,068	1

Superabmantler

- Entmantler zum Abmanteln aller gängigen Rundkabel 8 bis 13 mm Ø
- abisolieren von verschiedenen Kabeltypen, z.B. NYM 3 x 1,5 mm² bis 5 x 2,5 mm²
- Konturklinge zum Abisolieren von Drähten 0,2-0,3-0,8-1,5-2,5-4,0 mm²
- hervorragend für Arbeiten in Abzweig- und Verteilerdosen geeignet
- längere Kabelstrecken werden mit Längsschnittvorrichtung super entmantelt
- sicherer Halt durch Einarbeitung von rutschsicheren Griffzonen
- keine Einstellung der Klingen auf die Schnitttiefe erforderlich
- zusätzliche Titan-Nitrid beschichtete Schiebeklinge



Art. Nr.	Ø	kg	VE
200043 *	8 - 13	0,063	1

Flachkabelabmantler

zum Abmanteln von Rundkabel mit Gummi- oder hartem Kunststoffmantel und Flachkabel bis 12 mm Breite (z.B. NYM-Kabel 3 x 1,5 bis 5 x 2,5 mm², isolierte Flachkabel oder flexible Kabel).

- Abisoliervorrichtung für Leiter und Litze 0,8 - 1,5 - 2,5 mm²
- hervorragend für Arbeiten in engen und schwer zugänglichen Stellen
- zusätzliche Klinge für Längsschnitt
- Befestigungsclip zur sicheren Aufbewahrung



Art. Nr.	Ø	kg	VE
200037	4 - 13	0,068	1

Abmantler „Top Coax Plus“

Anwendung: zum Abmanteln aller gängigen Koaxialkabel und Festziehen von F-Steckern (HEX 11)

Anwendungsbereich: Ø 4,8 - 7,5 mm F-Stecker (HEX 11)

Kabeltypen: Standard Koaxialkabel, z. B. TV-Coax, RG58U/ RG59U, RG6, PVC-Flex 3 x 0,75 mm²



Art. Nr.	Ø	kg	VE
201058	4,8 - 7,5 mm	0,320	1

Steckschlüsseinsatz Hex für Coax

- für Art. 201058



Art. Nr.	SW	kg	VE
201059	11	0,080	1

Abisolierer für Koaxialkabel

- zum Abmanteln aller gängigen Koaxialkabel von Ø 4,8 - 7,5 mm
- zum Abisolieren von verschiedenen Kabeltypen, z.B. TV-Coax, RG 58 / RG 59, PVC-Flex 3 x 0,75 mm² • neues Verschlusssystem
- sicherer Halt durch 2-Komponenten Griffschalen
- Klingen Titan-Nitrid beschichtet, dadurch höhere Schnittgeschwindigkeit
- geringerer Verschleiß, höhere Standzeit
- 2 Klingenpaare für zweistufiges Abisolieren
- keine Einstellung der Schnitttiefe notwendig
- keine Beschädigung der inneren Abschirmung und der inneren Kabelelemente
- gut erkennbare, innenliegende Längenskalierung



Art. Nr.	Ø	kg	VE
200636 *	4,8 - 7,5	0,041	1

haupa®

... mit „Sicherheit“ besser

Abisolierer Koaxialkabel

- für Koaxialkabel, RG-58, RG-59/62, RG-6 und 6QS
- mit 3 auswechselbaren und individuell verstellbaren Messern
- Schnittabstand 8 und 4 mm



Art. Nr.	PreB	kg	VE
200069	RG 58-59-62-6	0,048	1

PC-Strip

- zum Abmanteln von Rundkabeln von \varnothing 5 - 13 mm
- zum Abisolieren von verschiedenen Kabeltypen, z.B. IBM Typ 1, Typ2, flexible Leitungen, etc.
- zum Abmanteln von PVC-isolierten Daten-, Kommunikations- und Steuerleitungen
- mit Abisoliervorrichtung für Leiter und Litzen von 0,2 - 4 mm²
- Klingen Titan-Nitrid beschichtet, dadurch höhere Schnittgeschwindigkeit
- geringerer Verschleiß, höhere Standzeit
- Keine Einstellung der Klingen auf die Schnitttiefe erforderlich



Art. Nr.	\varnothing	kg	VE
200039	5 - 13	0,064	1

Abmantler für kurzschluss sichere Leitungen und Photovoltaik



- zum Entmanteln gängiger Energie- und Sicherheitskabel
- zum Abisolieren von kurz- und erdschluss sichere, schwer entflammbare, halogenfreie Leitungen, z.B. NSGAFÖU, VER HO7RN-F
- mit Längenschlag 8 - 10 - 12 mm für gleichmäßige Abisolierlängen
- zum Abmanteln von Sicherheits- und Energiekabeln
- keine Einstellung der Klingen auf die Schnitttiefe erforderlich
- zum Abisolieren von doppelt isolierten Solarkabeln



Art. Nr.	\varnothing	kg	VE
200630	1,5	0,054	1
200632	2,5 - 6	0,054	
200634	10 - 16	0,054	

NEW

Abmantler HUPstripPV



Solar 2,5 - 6 mm² | \varnothing 7,5 - 9,5 mm

- zum Abmanteln aller gängigen Kabel im Bereich der Photovoltaik
- keine Einstellung der Klingen auf die Schnitttiefe erforderlich
- mit Längenschlag 8,5 und 15 mm für gleichmäßige Abisolierlängen der gängigen Photovoltaik-Kontakte
- Befestigungsclip zur sicheren Aufbewahrung
- Gehäuse aus hochwertigem, verschleißfestem Polyamid



Art. Nr.	\varnothing	kg	VE
201060	7,5 - 9,5	0,054	1

PC-Cat

- zum Abmanteln von Rundkabeln von \varnothing 4,5 - 10 mm
- Abisolieren von verschiedenen Kabeltypen, z.B. CAT 5, CAT 6, CAT 7, Twisted-Pair-Kabel
- mit Abisoliervorrichtung für Leiter und Litzen von 0,2 - 0,8 mm²
- zum Abmanteln von PVC-isolierten CAT- und Netzkabeln
- Klingen Titan-Nitrid beschichtet, dadurch höhere Schnittgeschwindigkeit
- geringerer Verschleiß, höhere Standzeit
- keine Einstellung der Klingen auf die Schnitttiefe erforderlich



Art. Nr.	\varnothing	kg	VE
200637	125 4,5 - 10	0,062	1

No.1-Cat

- zum Abmanteln PVC-isolierter Daten- und Netzkabel von 4,5 - 10,0 mm \varnothing
- Cat5, Cat6, Cat7, Twisted-Pair-Kabel
- Klingen Titan-Nitrid beschichtet, dadurch höhere Schnittgeschwindigkeit
- geringerer Verschleiß, höhere Standzeit
- 2 Klingenpaare für Außenmantel und Folienabschirmung
- keine Einstellung der Schnitttiefe notwendig
- mit Längenskala



Art. Nr.	\varnothing	kg	VE
200638	128 4,5 - 10	0,050	1

Abisolierer für UTP-/STP-Datenkabel

Universalwerkzeug zum Abschneiden, Abmanteln und Abisolieren von Rund- und Flachkabeln, geschirmten und ungeschirmten Kabeln.

- Schnitttiefe einstellbar
- Messer auswechselbar
- für Kabel von 3,5 - 9 mm \varnothing



Art. Nr.	\varnothing	kg	VE
200068 *	3,5 - 9	0,060	1

Präzisions-Abisolierer PWS-Plus



Leichtes und handliches Mini-Präzisions-Abisolierwerkzeug zum Entmanteln von Leitern und Litzen AWG 30 bis 20, besonders geeignet für Leiter mit Aussenisolationen aus PVC, Teflon, KYNAR, TEFZEL, MYLAR. Für Anwendungen in der Elektronik, Computer- und Netzwerktechnik, Alarm- und Klingelanlagen, Wire Wrapping, Telekommunikation, Datenkommunikation, Modellbau.

- Abisolierbereich einstellbar in den Stufen \varnothing 0,25-0,30-0,40-0,50-0,60-0,80 mm
- inklusive regulierbarem Längenschlag
- mit Schneidvorrichtung für Drähte bis \varnothing 1,00 mm



Art. Nr.	\varnothing	kg	VE
200033	0,25 - 0,8	0,039	1

Anlegewerkzeug LSA

Standard-Werkzeug für alle Daten-, Informations- und Fernmeldeverkabelungen, mit Abschneidvorrichtung, Ziehhooken und Klinge.

- Leitungsdurchmesser: 0,35 - 0,9 mm
- Aderdurchmesser: 0,7 - 2,6 mm



Art. Nr.	\varnothing	kg	VE
300322 *	0,35 - 0,9	0,078	1

Abisolierzangen



INFO

Abisolierzangen

Abisolieren bzw. Abmanteln steht für Trennen der Isolierung eines elektrischen Leiters (Draht, Litze). Hierzu werden folgende Abisolierzangen verwendet:

Manuell einstellbare Abisolierzangen

Werden von Hand nach Gefühl auf den Abisolierdurchmesser eingestellt. Die Gefahr einer Leiterbeschädigung ist deshalb sehr groß.

Automatisch bzw. selbsteinstellende Abisolierzangen

Für schnelles und präzises Schneiden, Abmanteln und Abisolieren. Diese Werkzeuge stellen sich automatisch auf den erforderlichen Leiterquerschnitt bzw. auf die Isolationsstärke ein. Beschädigung der Leiter oder der Isolation ist nicht möglich. Ein Längenanschlag erleichtert Serienabisolierungen.

Micro - Präzisions - Abisolierwerkzeuge

Diese finden überall dort ihren Einsatz, wo feine Drähte abisoliert werden müssen: Datentechnik, Netzwerktechnik, Steuerungsbau, Telekommunikation, Elektronik, Modellbau.

Abisolierwerkzeuge für Sonderisolationen

Teflon Isolierungen als auch gummiartige Isolierungen erschweren das Trennen der Isolierung eines elektrischen Leiters. Bei solchen Härtefällen empfehlen wir Abisolierwerkzeuge, welche die Isolation einschneiden.

Vorteile

- Gleichbleibend sichere Abisolierergergebnisse
- Fehlerfreie Verarbeitung
- Präzision bei jedem Arbeitsgang
- Serienabisolierungen werden durch Längenanschlag erleichtert
- Autom. Abisolierzangen = 3 in 1 = schneiden + abmanteln + abisolieren

Abisolierzange manuell

Multifunktionswerkzeug inkl. Kabelschneider für Kupferkabel.

- komfortable Griffe
- präzise Abisolierung durch Formmesser
- Schneidfunktion
- Greiffunktion
- mit Griffverriegelung



Art. Nr.	↔	mm ²	kg	VE
210620 *	175	0,5 - 2,5	0,158	1
210622	175	0,5 - 1,5	0,158	1
210624	175	0,25 - 0,75	0,161	1

Abisolierzange manuell LWL

Multifunktionswerkzeug für Glasfaserkabel.

- zum Abisolieren und Schneiden von Leitern
- Schnitttiefe einstellbar
- speziell zum Absetzen von LWL (äußere Hüllen und Buffer)
- mit Griffverriegelung



Art. Nr.	↔	mm ²	kg	VE
200057 *	150	0 - 0,18	0,120	1

Abisolierzange manuell LWL

- keine Beschädigung des Leiters
- feindrätige Leiter werden normgerecht abisoliert
- austauschbare Messer aus Spezialstahl
- robuster Metallkörper
- eine Druckfeder bringt die Zange in die Ausgangsstellung zurück
- auch für Lichtwellenleiter sehr gut geeignet



Art. Nr.	↔	mm ²	kg	VE
210691	165	0,5 - 2	0,340	1
210692 *	165	1 - 4	0,350	1

Abisolierzange „High Strip“

- geeignet für Kabel mit problematischen Isolationen, wie z.B. Gummi, Silikon, TPE, etc.
- für Leiter von 0,5 - 0,75 - 1,5 - 2,5 - 4,0 mm²
- verstellbarer Längenanschlag 5 bis 15 mm



Art. Nr.	↔	mm ²	kg	VE
210684	170	0,5 - 4	0,130	1

Abisolierzangen

Automatische Abisolierzange Super Plus

für massive und flexible Leiter und Litzen von 0,2 bis 6,0 mm² (AWG 24 bis 10)

- Für schnelles und präzises Abisolieren auch an schwer zugänglichen Stellen
- Keine Einstellung auf den Kabelquerschnitt notwendig
- Geeignet für Kabel mit Isolationen aus PVC und anderem Material
- Spezielles Abstastsystem und daher keine Beschädigung der Leiter
- Einstellbarer Längenanschlag von 6,0 - 15,0 mm für gleichmäßige Serienabisolierungen
- außen liegender Seitenschneider für Leiter bis max. 2,5 mm²
- Zangenkörper aus glasfaserverstärktem Polyamid
- Zangengriff mit Langloch am unteren Ende für evtl. Befestigung



Art. Nr.	mm ²	kg	VE
210695 *	0,2 - 6	0,088	1
210695/E	lose Messer	0,010	1

Automatische Abisolierzange Super4Pro

- für PVC isolierte Leiter von 0,2 bis 6,0 mm²
- ergonomische, automatische Abisolierzange
- hoher Bedienkomfort durch rutschsichere Weichkomponente am Zangengriff
- automatisches, kraftschonendes Abstastsystem
- keine Einstellung auf den Kabelquerschnitt notwendig
- optimal positionierter Seitenschneider bis 2,5 mm²
- verstellbarer Längenanschlag 6 bis 18 mm für gleiche Abisolierlängen bei Serienarbeiten
- Klingen auswechselbar



Art. Nr.	mm ²	kg	VE
210698	0,2 - 6	0,094	1

Automatische Abisolierzange Secura

- für ein-, mehr- und feindrähtige Leiter von 0,2 bis 6,0 mm²
- ergonomische, automatische Abisolierzange
- hoher Bedienkomfort durch rutschsichere Weichkomponente am Zangengriff
- automatisches, kraftschonendes Abstastsystem
- keine Einstellung auf den Kabelquerschnitt notwendig
- optimal positionierter Seitenschneider bis 2,5 mm²
- verstellbarer Längenanschlag 6 bis 18 mm für gleiche Abisolierlängen bei Serienarbeiten
- integrierte Schnitttiefeinstellung zur Feinjustierung bei unterschiedlichen Isolationsmaterialien



Art. Nr.	mm ²	kg	VE
210696	0,2 - 6	0,151	1
210696/2	lose Messer	0,030	1

Abisolierzange / Photovoltaik



- für Leiter mit großen Querschnitten von 6,0 bis 16 mm²
- auch zum Entmanteln von PVC-Flex 3 x 0,75 mm² oder Solarleitungen Solarflex-X PV1-F
- automatische Abisolierzange
- optischer Längenanschlag bis 20 mm
- keine Einstellung auf den Kabelquerschnitt notwendig
- Abisolierlänge unendlich wählbar
- Klingen auswechselbar



Art. Nr.	mm ²	kg	VE
210685	6 - 16	0,147	1

Flachkabelzange

- für PVC -isolierte Flachkabel bis max. 12 mm Breite und 0,75 x 2,5 mm² Querschnitt
- automatische Abisolierzange
- optischer Längenanschlag bis 20 mm
- keine Einstellung der Zange notwendig
- Abisolierlänge unendlich wählbar
- Klingen auswechselbar



Art. Nr.	mm ²	kg	VE
210686	0,75 - 2,5	0,148	1

haupa[®]

... mit „Sicherheit“ besser

Abisolierzangen

Abisolierzange Sensor Mini



Die HAUPA Sensor Mini verfügt über eine speziell für Sensorkabel mit kleinerem Querschnitt ausgelegte Klingengeometrie mit einem Arbeitsbereich ab 3,20 mm Ø.

- automatische Abisolierzange zum Abisolieren von Kombileitungen zum Anschluss von Sensor-Aktor Verteilerboxen / Buskoppler,
- Abisolierlänge beliebig,
- Keine Einstellung auf den Kabelquerschnitt notwendig
- Klängen auswechselbar



Art. Nr.	Ø	kg	VE
210730	3,2 - 4,4	0,122	1

Abisolierzange Sensor spezial



automatische Abisolierzange zum Abisolieren von Kombileitungen zum Anschluss von Sensor-Aktor Verteilerboxen / Buskoppler. Zum Abisolieren für halogenfreie geschirmte oder ungeschirmte Sensor-/Aktor-Leitungen mit PUR oder PVC Aussenmantel und 3-bis 8-adriger Kabelaufbau.

- z.B. Sensorkabel 3 x 0,34 mm² ungeschirmt bis 8 x 0,25 mm² geschirmt
- Abisolierlänge beliebig
- keine Einstellung auf den Kabelquerschnitt notwendig
- Klängen auswechselbar



Art. Nr.	Ø	kg	VE
210729	180 4,4 - 7,0	0,122	1

Automatische Abisolierzange ASI



zum Abisolieren von AS-Interface Leitungen mit TPE / PUR Außenisolierung. Für Anwendungen im Bereich Anschluß von Aktor-Sensor-Interface Komponenten.

- auf das AS-Interface Kabel abgestimmte Klingengeometrie
- keine Einstellung der Zange notwendig
- Abisolierlänge unendlich wählbar
- Klängen auswechselbar



Art. Nr.	kg	VE
210693	160 0,117	1
210693/1	Ersatzmesser 0,030	1

Abisolierzange Outlet 20



- zum Abmanteln von Rundkabeln 7,5 bis 9 mm Ø
- Isolationsstärke des Kabels max. 1,65 mm
- ideal zur Bearbeitung von NYM-Kabeln 3 x 1,5 mm bis 5 x 1,5 mm²
- Coaxialkabel, geschirmte oder ungeschirmte Meß- Kontroll- und Steuerleitungen

Geeignet, um Potentialausgleiche, Schirmanschlusssysteme oder Erdungsschellen anzuschließen.



Art. Nr.	Ø	Kabelausschnitt	kg	VE
210699	160 7,5 - 9	20	0,100	1

Automatische Abisolierzange



- zum Abisolieren von feindrähtigen und massiven Leitern 0,08 - 2,5 mm²
- Abisolierlänge max. 15 mm
- automatische Einstellung auf den Querschnitt
- integrierter Seitenschneider bis 6 mm²
- mit Abisolier-Längenanschlag



Art. Nr.	↔	mm ²	kg	VE
211928	160	0,08 - 2,5	0,156	1
211928/1		lose Messer	0,005	1

Automatische Abisolierzange



- zum Abisolieren von feindrähtigen und massiven Leitern 0,08 - 6 mm²
- automatische Einstellung auf den Querschnitt
- integrierter Seitenschneider bis 6 mm²
- mit Abisolier-Längenanschlag



Art. Nr.	↔	mm ²	kg	VE
211930 *	205	0,08 - 6	0,255	1
211930/1		lose Messer	0,005	1

Automatische Abisolierzange



- zum Abisolieren von feindrähtigen und massiven Leitern 0,03 - 10 mm²
- automatische Einstellung auf den Querschnitt
- integrierter Seitenschneider bis 10 mm²
- mit Abisolier-Längenanschlag



Art. Nr.	↔	mm ²	kg	VE
211934	205	0,03 - 10	0,413	1

Automatische Abisolierzange



- zum Abisolieren von feindrähtigen und massiven Leitern 6 - 16 mm²
- automatische Einstellung auf den Querschnitt
- integrierter Seitenschneider bis 6 mm²
- mit Abisolier-Längenanschlag



Art. Nr.	↔	mm ²	kg	VE
211932	205	6 - 16	0,250	1
211932/1		lose Messer	0,005	1



Abisolierwerkzeuge in der Gebäudeinstallation

Entmantelungszangen, Schälgeräte



INFO

Mantelschneider, Schälgerte

Unter Abmanteln versteht man das Entfernen des Kabel-Außenmantels. Mit einem Spezialwerkzeug schneidet man zuerst ringförmig umlaufend und dann entlang der Längsachse des Kabels. Kabelmantelschneider gibt es in den unterschiedlichsten Ausführungen.

Wichtig:

Beim Abmanteln darf die Isolierhülle der innenliegenden Drähte sowie die Litzen selbst nicht beschädigt werden.

Kabelmantelschneider

zur Entfernung sämtlicher Isolationschichten von Kabeln mit \varnothing ab 25 mm

- auswechselbares Doppelmesser
- Schnitttiefe einstellbar, maximal 5 mm
- geeignet für Längs- und Rundschnitt

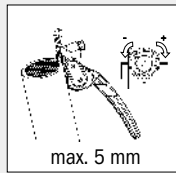

Art. Nr.	\varnothing	kg	VE
110581	>25	0,220	1

Entmantelungszange

zum Schneiden und Entfernen des Kabelmantels von Niederspannungs- und Mittelspannungskabeln



Art. Nr.	Handspanne	\varnothing	kg	VE
200187	260	26 - 52	0,760	1
200188	290	47 - 75	1,100	1

Schälgerät für Mittelspannungskabel

Ein universelles Werkzeug zum kontrollierten und sicheren Abschälen der fest extrudierten äußeren Halbleiterschicht bei Mittelspannungskabel mit 10-30 KV und auch größeren Spannungsebenen. Arbeitsbereich 10-50 mm.

- Schälentiefe Einstellbar
- Definierter Rundschnitt
- Automatischer Arbeitsvorschub

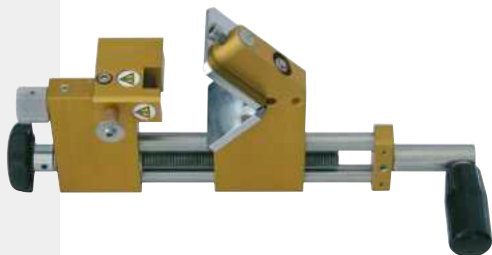

Art. Nr.	\varnothing	kg	VE
200520	10 - 50	0,800	1
200520/1	Ersatzklingenset	0,100	5

Mantelschneider

Ein Kombiwerkzeug für alle Standardquerschnitte im Bereich der Mittelspannung bei VPE Einleiterkabel.

Einschneiden und Absetzen des Außenmantels und der inneren Leiterisolierung.

Zwei Vorschübe und eine Nullstellung können eingestellt werden für das punktgenaue Absetzen. Der Mantel wird an der Schnittstelle angehoben und verhindert somit die Verletzung der unteren Aufbaulemente.



Art. Nr.	\varnothing	mm ²	kg	VE
200524	15 - 55	35 - 500	0,800	1
200524/1		Ersatzmesser	0,020	1

Kantenschneider



Art. Nr.	\varnothing	kg	VE
200526	0 - 40	0,100	1
200528	0 - 60	0,100	1

Montagekoffer

Inhalt:

- Mantelschneider
- Kunststoffeinsatz
- Schälgerät
- Silikontube
- Kantenschneider
- Schlüssel für Messerwechsel



Art. Nr.	mm ²	kg	VE
200522	35 - 500	0,800	1

Pressen und Crimpen



haupa[®]

... mit „Sicherheit“ besser



0.5

A-6

2.5

1.5

Crimpzangensysteme für Photovoltaik

INFO



Crimpzangen für Photovoltaik

Die photovoltaische Energiewandlung findet mit Hilfe von Solarzellen, die zu so genannten Solarmodulen verbunden werden, in Photovoltaikanlagen statt. Die erzeugte Elektrizität kann entweder vor Ort genutzt, in Akkumulatoren gespeichert oder in Stromnetze eingespeist werden. Bei Einspeisung der Energie in das öffentliche Stromnetz wird die von den Solarzellen erzeugte Gleichspannung von einem Wechselrichter in Wechselspannung umgewandelt. Um hier kontinuierlich Energie zur Verfügung zu stellen, muss die Energie gespeichert werden.

Crimpzange für Photovoltaik



mit entriegelbarer Zwangssperre, Crimpdruck nachjustierbar, Art. 211657
Vierkantpressung (für MC3 Steckverbinder (Multi Contact)), Art. 211659
Rollpressung (für MC4 Steckverbinder (Multi Contact))



Art. Nr.	mm ²		kg	VE
211657	2,5 - 6	für MC3	0,560	1
211659 *	2,5 - 6	für MC4	0,560	1

Crimpzange HUPstar Photovoltaik



für Photovoltaik Verbinder. Crimpzange für den industriellen Anwender, drehbare Präzisionspressgesenke mit Parallelvorschub, Gesenke wechselbar. Press-Stern 213084/E

Photovoltaik: Amphenol Helios H4: 2,5 / 4 / 6, MC3 Steckverbinder (Multi Contact): 2,5 / 4 / 6, MC4 Steckverbinder (Multi Contact): 2,5 / 4 / 6, Tyco Solarlok: 1,5 / 2,5 / 4 / 6



Art. Nr.	mm ²	kg	VE	
213084	230	1,5 - 6	0,650	1
216084/E	Ersatzstern		0,175	1

Crimpzange „MULTI Photovoltaik“



Innovatives Crimpwerkzeug mit Schnellwechselsystem
 - ein Werkzeug für fast alle Crimpanwendungen

Inhalt des Sets: Crimpzange MULTI (211962)
 Crimpeinsätze für MC3 Steckverbinder (Multi Contact)
 2,5 + 4 + 6 mm², AWG 13/11/10
 Crimpeinsätze für MC4 Steckverbinder (Multi Contact)
 2,5 + 4 + 6 mm², AWG 13/11/10

Weitere Vorteile:

- mit Schnellwechselsystem für Presseinsätze
- große Hebelübersetzung für Einhandbetrieb mit geringem Kraftaufwand
- entriegelbare Zwangssperre für normgerechte Verpressungen
- Crimpdruck nachjustierbar
- mattverchromter Werkzeugrahmen
- Zukauf von weiteren Crimpeinsätzen möglich
- handliche Kunststoffbox schützt Zange und Einsätze



Art. Nr.	Breite	Höhe	Tiefe	kg	VE
212005	260	40	200 für MC3 + MC4	1,150	1



HAUPA-Crimpsystem für Photovoltaik



Systemzange verchromt ohne Einsätze im Koffer.

Die Grundausstattung des Koffer-Sets beinhaltet:

- eine Zange, verchromt ohne Crimpeinsatz
- einen Innensechskantschlüssel (SW 2,5 mm)
- einen Maulschlüssel (SW 7)
- 2 Stück Ersatzschrauben (M4 x 10/M4 x 16mm)

Spezifikationen:

- Spezialcrimpzange zum Vercrimpen von Solarkontakten nahezu aller Steckersysteme
- Garantiert exakte, lötfreie, elektrische Verbindungen
- Parallele Crimpbackenzustellung
- 30%ige Handkraftreduzierung durch optimale Hebelübersetzung
- Zwangssperre für zuverlässiges Vercrimpen, entriegelbar
- Crimpdruck nachstellbar
- Gute Handhabung durch optimale Schwerpunktlage
- Langer Hebelarm, dadurch Ein- und Zweihandbedienung möglich
- Leichter Austausch der Crimpeinsätze
- Anbaumöglichkeit einer Positionierhilfe zur Lagebestimmung des Verbinders
- mehrere Crimpstellen in einem Crimpgesenk



Art. Nr.	mm ²	kg	VE	
212200	6	6-teilig	0,998	1

Crimpeinsätze für „Huber & Suhner“ Kontakte

212206	2,5 + 4 mm ² , AWG 13/11	1
212208	4 + 6 mm ² , AWG 11/10	1

Crimpeinsätze für „Multi - Contact“ Kontakte

212210	für MC3, 2,5 + 4 + 6 mm ² , AWG 13/11/10	1
212212	für MC3, Lokator	1

Crimpeinsätze für „Multi - Contact“ Kontakte

212214	für MC4, 2,5 + 4 + 6 mm ² , AWG 13/11/10	1
212216	für MC4, Lokator	1

Crimpeinsatz für Solarkontakte Hirschmann

212218	2,5 + 4 + 6 mm ² , AWG 13/11/10	1
--------	--	---

Crimpeinsätze für "Tyco" Kontakte

212220	Tyco 1,5 + 2,5 + 4 + 6 mm ²	1
212222	Locator für Tyco	1

Locator für Solarkontakte Amphenol

212226	2,5 + 4 mm ² , AWG 13/11	1
212228	Locator für Amphenol	1

haupa

... mit „Sicherheit“ besser



HUPcompact „HC06“ für MC4 Steckverbinder (Multi Contact)

Werkzeugrahmen aus gehärtetem Stahl, Crimpsegmente aus hochwertigem Kohlenstoffstahl erodiert, wärmebehandelt, poliert und vernickelt



Art. Nr.	mm	mm ²	kg	VE
213110	205	4-10	0,300	1

Crimpset X-Crimp für Photovoltaik

Crimpzange zum schnellen Wechseln von HAUPA Präzisions-Pressensätzen. Speziell für Photovoltaik. Lieferung in robuster Nylontasche (Art. 220260).

Inhalt:

- Art. 211690
- Art. 211657/E
- Art. 211659/E
- Art. 210842/E
- Art. 210761/E



Art. Nr.	Set	kg	VE
211697	4	für MC3 und MC4	0,900 1

Montagewerkzeug für MC4 Steckverbinder (Multi Contact)

zum Montieren und Lösen der Kabelverschraubungen von MC4 Steckverbindern (Multi Contact) und einfachem Lösen der Verriegelungen, aus glasfaserverstärktem Kunststoff.



Art. Nr.	kg	VE
110806	für MC4	0,048 1



HUPsolarKit 3

5-teiliges Set im praktischen Kunststoffkoffer. Der leere Bereich im Koffer kann sehr gut zur Aufbewahrung von Photovoltaik-Zubehör genutzt werden.

Inhalt:

- 211225 Kabelschneider VDE „HUPtriCut“ | 160 mm für Ø 8 mm
- 201060 Abmantler „HUPstripPV“ Solar 2,5 - 6,0 mm²
- 110806 Montagewerkzeug für MC4 Steckverbinder (Multi Contact, 2 Stück)
- 211659 Crimpzange Photovoltaik Rollpressung (für MC4 Steckverbinder (Multi Contact)) 2,5 - 6 mm²
- 330046/K PV-Kunststoffkoffer, schwarz mit Druck



Art. Nr.	Set	kg	VE
330046	5	1,320	1



HUPsolarKit 4

5-teiliges Set im praktischen Kunststoffkoffer. Der leere Bereich im Koffer kann sehr gut zur Aufbewahrung von Photovoltaik-Zubehör genutzt werden.

Inhalt:

- 211225 Kabelschneider VDE „HUPtriCut“ 160 mm für Ø 8 mm
- 201060 Abmantler „HUPstripPV“ Solar 2,5 - 6,0 mm²
- 110806 Montagewerkzeug für MC4 Steckverbinder (Multi-Contact, 2 Stück)
- 213110 HUPcompact „HC06“ für MC4 Steckverbinder (Multi Contact) 4 - 10 mm²
- 330048/K PV-Kunststoffkoffer, schwarz mit Druck



Art. Nr.	Set	kg	VE
330048	5	1,320	1



HUPsolarKit 5

5-teiliges Set in praktischer Gürteltasche

Inhalt:

- 201085 Kabelschneider „HUPtriCut“, tauchisoliert 160 mm für Ø 8 mm
- 201060 Abmantler „HUPstripPV“ Solar 2,5 - 6,0 mm²
- 110806 Montagewerkzeug für MC4 Steckverbinder (Multi Contact, 2 Stück)
- 213110 HUPcompact „HC06“ für MC4 Steckverbinder (Multi Contact) 4 - 10 mm²
- 220105 Gürteltasche „ToolBelt“ mit 8 Fächern



Art. Nr.	Set	kg	VE
330050	5	0,700	1



INFO

Crimpzangen für Aderendhülsen

Bei der Verdriftung von Aderendhülsen wird unterschieden zwischen Hülsen mit und ohne Kunststoffkragen sowie Trapez-, Vierkant- und Sechskant-Pressung.

Die Hülsen mit Kunststoffkragen erleichtern die Einführung der einzelnen Litzendrähte. Die farbliche Kennzeichnung der Aderendhülsen dient der Zuordnung des Querschnittes.

Zangen mit Vierkantcrimp sorgen für einen besseren Kontakt in der Klemmleiste. Der Vierkant erleichtert außerdem die Ausrichtung und Montage, da an jeder der Flächen geklemmt werden kann.



Crimpzange

für Aderendhülsen, mit Schneid- und Abisolier Vorrichtung, schwarz



Art. Nr.	mm ²	kg	VE
210818	0,25 - 2,5	0,210	1

Kerbzange

für Aderendhülsen, mit Schneid- und Abisolier Vorrichtung, mattverchromt



Art. Nr.	mm	mm ²	kg	VE
210820 *	140	0,25 - 2,5	0,202	1
210824 *	220	0,75 - 16	0,304	1
212214 *	225	10 - 35	0,277	1

Crimpzange

für Aderendhülsen, mit Schneid- und Abisolier Vorrichtung, mattverchromt, Trapezpressung



Art. Nr.	mm ²	kg	VE
211650	0,14 - 2,5	0,371	1
210841	0,25 - 6	0,380	1
211652	6 - 16	0,374	1

Crimpzange für Twin-Aderendhülsen

für Aderendhülsen, mit entriegelbarer Zwangssperre, Crimpdruck nachjustierbar, Trapezpressung



Art. Nr.	mm ²	kg	VE
211676	0,5 - 6	0,576	1
211678	6 - 16	0,604	1

Crimpzange

für Aderendhülsen, mit entriegelbarer Zwangssperre, Crimpdruck nachjustierbar, Trapezpressung



Art. Nr.	mm ²	kg	VE
210763 *	0,5 - 4	0,578	1
210842 *	1 - 10	0,533	1
210765	6 - 16	0,582	1
211672	10 - 25	0,580	1
210768	10 - 35	0,606	1
211674	25 - 50	0,600	1

Crimpzangen für Aderendhülsen

HUPcompact „HC02“



für Aderendhülsen, 100%iger Parallelvorschub, Präzisions-Crimp, Presskraft: 5 kN, kleine kompakte Bauform, Lebensdauer: 50.000 Verpressungen, Trapezpressung (10 + 16 mm² **Wellenprofil** / 0,5-6 mm² **Trapezprofil**)



Art. Nr.	mm ²	kg	VE
213088	0,25 - 16	0,480	1

Crimpzange HUPsquare 10



für Aderendhülsen 0,08 bis 10 mm² (Twin 2x 4 mm²), präzises Sechskant-Crimpprofil, automatisches Einstellen auf den Leiterquerschnitt, entriegelbare Zwangssperre, garantiert DIN-gerechte Verbindungen, hohe Übersetzung und ergonomisch geformte Kunststoffgriffe für ermüdungsfreies Arbeiten, **Vierkantpressung**

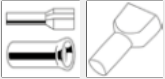

Art. Nr.	mm ²	Twin (mm ²)	kg	VE
212804	0,08 - 10	vierkant 2 x 4	0,413	1

Crimpzange HUPsquare 16



für Aderendhülsen 0,5 bis 16 mm² (Twin 2x 6 mm²), präzises Crimpprofil, automatisches Einstellen auf den Leiterquerschnitt, entriegelbare Zwangssperre, garantiert DIN-gerechte Verbindungen, hohe Übersetzung und ergonomisch geformte Kunststoffgriffe für ermüdungsfreies Arbeiten, **Vierkantpressung**



Art. Nr.	mm ²	Twin (mm ²)	kg	VE
212806	0,5 - 16	vierkant 2 x 6	0,413	1

Crimpzange



für Aderendhülsen, präzises Vierkant-Crimpprofil, automatisches Einstellen auf den Leiterquerschnitt, entriegelbare Zwangssperre, garantiert DIN-gerechte Verbindungen, hohe Übersetzung und ergonomisch geformte Kunststoffgriffe für ermüdungsfreies Arbeiten, **Vierkantpressung**



Art. Nr.	mm ²	Twin	kg	VE
210804	0,08 - 10	vierkant 2 x 4	0,360	1

Crimpzange



Crimpzange für Aderendhülsen 0,08 bis 16 mm² (Twin 2x 0,25 - 6 mm²), präzises Crimpprofil, automatisches Einstellen auf den Leiterquerschnitt, entriegelbare Zwangssperre, garantiert DIN-gerechte Verbindungen, hohe Übersetzung und ergonomisch geformte Kunststoffgriffe für ermüdungsfreies Arbeiten, **Vierkantpressung**

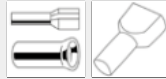

Art. Nr.	mm ²	Twin (mm ²)	kg	VE
211816 *	0,08 - 16	vierkant 2 x 6	0,413	1

Crimpzange



Crimpzange für Aderendhülsen 0,08 bis 16 mm² (Twin 2x 0,25 - 10 mm²), präzises Crimpprofil, automatisches Einstellen auf den Leiterquerschnitt, entriegelbare Zwangssperre, garantiert DIN-gerechte Verbindungen, hohe Übersetzung und ergonomisch geformte Kunststoffgriffe für ermüdungsfreies Arbeiten, **Sechskantpressung**

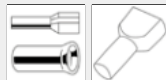

Art. Nr.	mm ²	Twin (mm ²)	kg	VE
211818	0,08 - 16	sechskant 2 x 10	0,413	1

Crimpzangen für Aderendhülsen

Front-Crimpzange

für Aderendhülsen, präzise Vierkant-Crimpmechanik, automatisches Einstellen auf den Leiterquerschnitt, frontale Einführung erleichtert die Anwendung bei beengten Platzverhältnissen, seitliche Einführungsmöglichkeit für Aderendhülsen bis 2,5 mm², entriegelbare Zwangssperre, hohe Übersetzung und ergonomisch geformte Kunststoffgriffe für ermüdungsfreies Arbeiten, Crimpdruck nachjustierbar, **Vierkantpressung**

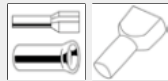

Art. Nr.	mm ²		Twin (mm ²)	kg	VE
210819	0,08 - 10	vierkant	2 x 4	0,489	1
211810	0,08 - 16	vierkant	2 x 6	0,489	1

Crimpzange

für Aderendhülsen, hebelübersetzte Ausführung für bessere Kraftübertragung, mit entriegelbarer Zwangssperre, mit Wellenprofil, auch geeignet auf ausgedünnten Leitern, **Trapezpressung**

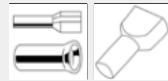

Art. Nr.	mm ²		Twin (mm ²)	kg	VE
210788 *	10 - 50		2 x 16	0,732	1
210789	50 - 95			0,800	1

Quadro Komplett-Set im Koffer

im stoßsicheren Kunststoffkoffer.

- 1 „Quadro“-Zange inkl. Magazin
- 2 Ersatzmagazine



Art. Nr.	mm	mm ²	kg	VE
210682	170	0,5 - 2,5	0,713	1

haupa[®]

... mit „Sicherheit“ besser

Pneumatische Crimpwerkzeuge

HAUPA Pneumatic Crimper

für Aderendhülsen, mit den Pneumatic Crimpern lassen sich Aderendhülsen schnell und ermüdungsfrei verpressen. Die Pneumatic Crimper sind leicht und handlich und eignen sich dadurch hervorragend für den Schaltschrankbau. Bei den Tischmodellen erfolgt die Auslösung mittels Fußschalter. Beide Hände sind somit frei für die Bestückung der Leiter mit Aderendhülsen. Die Geräte sind wartungsfrei, ein Druck von 4 - 6 bar gewährleistet eine sichere Verpressung. Inkl. Spiralanschlussschlauch 2 m

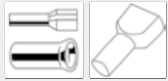

Video 217010-40



Art. Nr.	mm	mm ²	kg	VE
217030	200	0,25 - 2,5	0,720	1
217040	200	4 - 10	0,739	1

HAUPA Pneumatic Crimper Tischmodelle

für Aderendhülsen, bei den Tischmodellen erfolgt die Auslösung mittels Fußschalter. Beide Hände sind somit frei für die Bestückung der Leiter mit Aderendhülsen.

Inkl. Spiralanschlussschlauch, Fußschalter und Tischklemme



Art. Nr.	mm	mm ²	kg	VE
217010	200	0,25 - 2,5	5,000	1
217020	200	4 - 10	5,000	1



haupa®

MADE IN GERMANY

2 0804

Crimpzangen für isolierte Quetschkabelschuhe

INFO

Crimpzangen für isolierte Quetschkabelschuhe

Isolierte Kabelschuhe bzw. Quetschkabelschuhe werden in einer Oval-Pressung verpresst.

In der DIN 46245 Teil 1, 2 und 3 ist die farbliche Kennzeichnung des Leiterquerschnittes zu dem isolierten Kabelschuh festgelegt.

- Rot => steht für 0,5 bis 1 mm²
- Blau => steht für >1,5 bis 2,5 mm²
- Gelb => steht für >4,0 bis 6 mm²

Da der Kabelschuh aus einem Blech gerollt wird, ist auf die Lage der Stoskante zu achten. Sie sollte in der Mitte des oberen Profils liegen. Bei seitlicher Lage klafft die Kante auseinander und der Leiter wird nicht gasdicht und ungenügend geklemmt.

Stoskante



Ringkabelschuhe



Gabelkabelschuhe



Schrumpfbinder



Rundstecker



Flachstecker



Flachsteckhülsen



Rundsteckhülsen



Rundstifte



Flachstifte



Stoßverbinder



Parallelverbinder



Endverbinder



Crimpzange

für isolierte Quetschkabelschuhe, kurze Ausführung, 20% abgewinkelte handliche Form, mit entriegelbarer Zwangssperre, Crimpdruck nachjustierbar, **Ovalpressung**



Art. Nr.	mm ²	kg	VE
210845	0,08 - 2,5	0,343	1

Crimpzange

für isolierte Quetschkabelschuhe, mit entriegelbarer Zwangssperre, Crimpdruck nachjustierbar, **Ovalpressung**



Art. Nr.	mm ²	kg	VE
210761 *	0,5 - 6	0,566	1

HUPcompact „HC01“

für isolierte Kabelschuhe und Verbinder, 100%iger Parallelvorschub, Präzisions-Crimp, Presskraft: 5 kN, kleine kompakte Bauform, Lebensdauer: 50.000 Verpressungen, **Ovalpressung**



Art. Nr.	Ø	kg	VE
213090	0,1 - 6	0,578	1

Crimpzange

für isolierte Quetschkabelschuhe, hebelübersetzte Ausführung für bessere Kraftübertragung, mit entriegelbarer Sperrvorrichtung, **Ovalpressung**



Art. Nr.	mm ²	kg	VE
210827	10 - 16	0,472	1

Crimpzange

für isolierte Quetschkabelschuhe, mit Drahtabschneider, Abisoliervorrichtung, Schraubenabschneider mit Gewinde, **Ovalpressung**



Art. Nr.	mm ²	kg	VE
210802	1,5 - 6	0,178	1

Combi-Crimp-Kerbzange

für isolierte und nichtisolierte Quetschkabelschuhe und Verbinder 0,5 - 6 mm², C 45, vergütet, Schneiden induktiv nachgehärtet, Schraubenabschneider mit Gewinde für Schrauben M 2,6 - M 5, Kabel- und Drahtabschneider, Abisoliervorrichtung für Kabel 0,75 - 6 mm², **Ovalpressung**



Art. Nr.	mm ²	kg	VE
210808 *	1,5 - 6	0,198	1

Crimpzangen für Schrumpfvverbinder

Crimpzange

für Schrumpfvverbinder, mit entriegelbarer Zwangssperre, Crimpdruck nachjustierbar, **Ovalpressung**



Art. Nr.	mm ²	kg	VE
211695	0,5 - 10	0,566	1

Crimpzangen für Coaxial-Kabelverbindungen

Crimpzange

für Koax- BNC- und TNC-Steckverbinder, kurze Ausführung, 20% abgewinkelte handliche Form, mit entriegelbarer Zwangssperre, Crimpdruck nachjustierbar, **Sechskantpressung**



Art. Nr.	PreB	kg	VE
210849	RG 55-58-59-62	0,303	1

Crimpzange

für Koax- BNC- und TNC-Steckverbinder, mit entriegelbarer Zwangssperre, Crimpdruck nachjustierbar, **Sechskantpressung**



Art. Nr.	PreB	kg	VE
210767 *	RG 55-58-59-62	0,567	1
211680	RG 55-58-59-62-5-6	0,578	1

Crimpzange HUPstar Koax

für Koaxial Verbinder. Crimpzange für den industriellen Anwender, drehbare Präzisionspressgesenke mit Parallelvorschub, Gesenke wechselbar.

Press-Stern 213082/E

Koax:

Sechskantverpressung, BNC, TNC, SNB, SNC, SMS, SMA, MCX, 1,07 bis 10,9 mm



Art. Nr.	mm	kg	VE
213082	230	0,650	1

Crimpzangen für Kontakte und Verbinder

INFO

Crimpzangen für Kontakte und Verbinder

D-Sub-Stecker sind offene Steckverbinder, die durch eine Rollcrimpung mit dem Leiter verbunden werden. D-Sub-Stecker finden ihren Einsatz in der modernen Büro- und Kommunikationstechnik.

Gerollte Kontakte sind offene Steckverbinder, die durch eine Rollcrimpung mit dem Leiter verbunden werden. Die exakte Auswahl des Steckers zum Drahtquerschnitt ist wichtig. Es darf kein Einzeldraht außerhalb der Verpressung liegen.

Gedrehte Kontakte finden ihren Einsatz bei Verbindungen von Computerschnittstellen, Kraft- und Steuerungsleitungen in mehrpoligen Steckverbindungen bis hin zu flexiblen Fertigungslinien in der Automobilindustrie.

Crimpzange für Kontakte und Verbinder

kurze Ausführung, für gedrehte Kontakte, 20% abgewinkelte handliche Form, mit entriegelbarer Zwangssperre, Crimpdruck nachjustierbar, **Vierkantpressung**



Art. Nr.	PreB	kg	VE
211656	0,14 - 4	0,367	1
211658	1,5 - 6	0,372	1

Crimpzange für Kontakte und Verbinder

kurze Ausführung, für gerollte Kontakte, 20% abgewinkelte handliche Form, mit entriegelbarer Zwangssperre, Crimpdruck nachjustierbar, **Rollpressung**

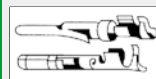

Art. Nr.	PreB	kg	VE
211660	0,5 - 1,5	0,370	1

Crimpzange für Kontakte und Verbinder

kurze Ausführung, für D-Sub-Verbinder, 20% abgewinkelte handliche Form, mit entriegelbarer Zwangssperre, Crimpdruck nachjustierbar, **Rollpressung**



Art. Nr.	PreB	kg	VE
211662	0,08 - 0,5	0,365	1

haupa[®]

... mit „Sicherheit“ besser

Crimpzangen für nicht isolierte, offene Messingkabelschuhe

INFO

Crimpzangen für nicht isolierte, offene Messingkabelschuhe

Wir unterscheiden zwischen Leitercrimp und Isolationscrimp. Das Leiterende sollte bündig mit dem Leitercrimp abschließen oder max. 1 mm herausragen, damit die Steckfunktion nicht beeinträchtigt wird. Das Isolationsende darf nicht in den Leitercrimp hineinreichen, es darf aber auch nicht nur halb unter dem Isolationscrimp liegen. Nur so kann eine sichere normgerechte Verpressung erreicht werden.

Bei einer guten Verpressung muss eine Verformung des Leiters stattfinden. In diesem Fall spricht man von einer „gasdichten Verpressung“.

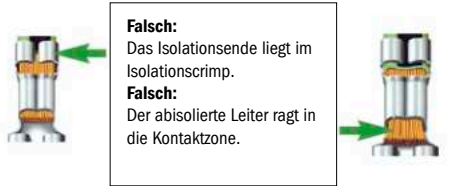

Falsch:
Das Isolationsende liegt im Isolationscrimp.
Falsch:
Der abisolierte Leiter ragt in die Kontaktzone.

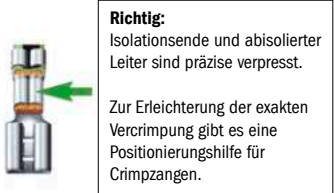

Richtig:
Isolationsende und abisolierte Leiter sind präzise verpresst.
Zur Erleichterung der exakten Verpressung gibt es eine Positionierungshilfe für Crimpzangen.



Präzisionsgeschliffene Crimpprofile
=> saubere Crimpung

nachjustierbarer Crimpdruck
=> Verschleißausgleich über Einstellschraube

Zwangssperre, entriegelbar
=> garantierte DIN - gerechte Crimpverbindung

ergonomisch geformte Kunststoffgriffe
=> ermüdungsarmes Arbeiten



Crimpzange

für nicht isolierte Messingkabelschuhe, kurze Ausführung, 20% abgewinkelte handliche Form, mit entriegelbarer Zwangssperre, Crimpdruck nachjustierbar, **Rollpressung**



Art. Nr.	mm ²	kg	VE
210777	0,5 - 1,5	0,366	1

Crimpzange

für nicht isolierte Messingkabelschuhe, mit entriegelbarer Zwangssperre, Crimpdruck nachjustierbar, **Rollpressung**



Art. Nr.	mm ²	kg	VE
211682	0,5 - 2,5	0,568	1
210762 *	0,5 - 6	0,575	1

Crimpzange

für nicht isolierte Messingkabelschuhe, 90° seitlicher Leiteranschluss, mit entriegelbarer Zwangssperre, Crimpdruck nachjustierbar, **Rollpressung**



Art. Nr.	mm ²	kg	VE
210785	0,05 - 1	0,537	1
210786	1,5 - 2,5	0,535	1

HUPcompact „HC04“

für offene Messingkabelschuhe, 100%iger Parallel-vorschub, Präzisions-Crimp, Presskraft: 5 kN, kleine kompakte Bauform, Lebensdauer: 50.000 Verpressungen, mit Lokator, **Rollpressung**



Art. Nr.	Ø	kg	VE
213094	0,5 - 6	0,490	1

Crimpzangen für nicht isolierte Quetschkabelschuhe

INFO

Crimpzangen für nicht isolierte Quetschkabelschuhe

Wichtig beim Verpressen von unisolierten Kabelschuhen und Stoßverbindern:

Unisolierte Quetschkabelschuhe werden in einer sogenannten Dorn-Pressung verpresst. Die Crimphülse wird mittig verpresst. Der Pressdorn muss auf die Trennnaht der Hülse gesetzt werden.

Quetschkabelschuhe Ringform



Quetschkabelschuhe Gabelform



Quetschkabelschuhe Stiftform



Quetschkabelschuhe Stoßverbinder



Quetschkabelschuhe Parallelverbinder



Crimpzange

für nicht isolierte Quetschkabelschuhe, kurze Ausführung, 20% abgewinkelte handliche Form, mit entriegelbarer Zwangssperre, Crimpdruck nachjustierbar, **Dornpressung**



Art. Nr.	mm ²	kg	VE
210778	0,25 - 2,5	0,363	1
210779	0,5 - 6	0,366	1

Crimpzange

für nicht isolierte Quetschkabelschuhe, mit entriegelbarer Zwangssperre, Crimpdruck nachjustierbar, **Dornpressung**



Art. Nr.	mm ²	kg	VE
210764	1,5 - 10	0,565	1

HUPcompact „HC03“

für nicht isolierte Kabelschuhe und Verbinder, 100%iger Parallelvorschub, Präzisions-Crimp, Presskraft: 5 kN, kleine kompakte Bauform, Lebensdauer: 50.000 Verpressungen, **Dornverpressung**

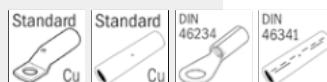

Art. Nr.	∅	kg	VE
213092	0,75 - 10	0,480	1

Presszange

für nicht isolierte Quetschkabelschuhe, hebelübersetzte Ausführung für bessere Kraftübertragung, Dornpressung, für standard Rohrkabelschuhe und Verbinder. Besonders gut geeignet für Nickel- Rohrkabelschuhe und -Verbinder

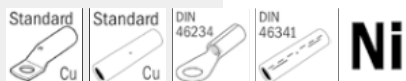

Art. Nr.	mm ²	kg	VE
210771	0,75-1-2,5-4-6	0,478	1

Presszange

für nicht isolierte Quetschkabelschuhe, hebelübersetzte Ausführung für bessere Kraftübertragung, Dornpressung, für standard Rohrkabelschuhe und Verbinder. Besonders gut geeignet für Nickel- Rohrkabelschuhe und -Verbinder



Art. Nr.	mm ²	kg	VE
210772	1-2,5-4 > 6-10	0,478	1
210774	1 > 2-6-10-16	0,503	1

Presszange

für nicht isolierte Quetschkabelschuhe, hebelübersetzte Ausführung für bessere Kraftübertragung, **Dornpressung**, für standard Rohrkabelschuhe und Verbinder

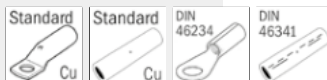

Art. Nr.	mm ²	kg	VE
210799	0,5 - 16	0,903	1

haupa

... mit „Sicherheit“ besser

INFO

Presszangen für Rohrkabelschuhe und Verbinder

1. Wahl der Verbinder

Um eine vorschriftsmäßige Verbindung zu erreichen, ist es notwendig, den passenden Verbinder für den gewünschten Anwendungsbereich und den richtigen Kabelquerschnitt zu wählen.

2. Abisolieren

Vor dem Kerbvorgang muss das Kabel entsprechend der Einschublänge abisoliert werden (+10% wegen Längenänderung der Presshülse).

3. Reinigung

Die Leiterenden sind vor der Montage gründlich von Oxidations- und Schmutzresten zu reinigen.

4. Montage

Kabel bis zur vollen Einschublänge in Kabelschuh bzw. Verbinder einführen. Den Kabelschuh bzw. Verbinder unter Beachtung der Pressrichtung mit dem zugeordneten Werkzeug verpressen (s. Abb.)

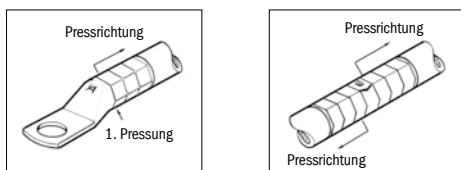

Kerb-/Rohrkabelschuhe

Presskabelschuhe DIN

Pressverbinder DIN



Presszange

für nicht isolierte Quetschkabelschuhe, hebelübersetzte Ausführung für bessere Kraftübertragung, **Dornpressung**, für standard Rohrkabelschuhe und Verbinder. Besonders gut geeignet für Nickel- Rohrkabelschuhe und -Verbinder



Art. Nr.	mm ²	kg	VE
210771	0,75-1-2,5-4-6	0,478	1

Presszange

für nicht isolierte Quetschkabelschuhe, hebelübersetzte Ausführung für bessere Kraftübertragung, **Dornpressung**, für standard Rohrkabelschuhe und Verbinder. Besonders gut geeignet für Nickel- Rohrkabelschuhe und -Verbinder

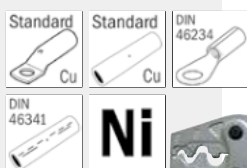

Art. Nr.	mm ²	kg	VE
210772	1-2,5-4 > 6-10	0,478	1
210774	1 > 2-6-10-16	0,503	1

Presszange

hebelübersetzte Ausführung für bessere Kraftübertragung, **Dornpressung**, für standard Rohrkabelschuhe und Verbinder. Besonders gut geeignet für Nickel- Rohrkabelschuhe und -Verbinder

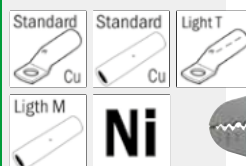

Art. Nr.	mm ²	kg	VE
210830 *	0,75 - 16	0,574	1

Presszange

mit Stanze und verstellbarer Schraube für verschiedene Querschnitte, **Dornpressung**, für Standard-Rohrkabelschuhe und -Verbinder

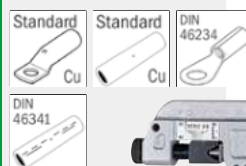

Art. Nr.	mm ²	kg	VE
210791	10 - 120	3,040	1

Presszange

für nichtisolierte Rohrkabelschuhe/Verbinder "Standard" und Rohrkabelschuhe für feindrähtige Leiter, mit eingebauter drehbarer Profilscheibe, **Dornpressung**, mit Teleskopgriffen, 210840 ohne Verlängerung, auch geeignet auf ausgedünnten, verdichteten Leitern

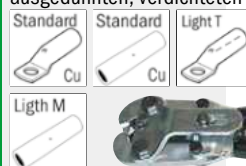

Art. Nr.	mm ²	kg	VE
210836	50 - 120	5,280	1
210838	120 - 240	5,200	1
210840	185 - 400	5,200	1

Presszange

mit eingebauter drehbarer Profilscheibe, **Sechskantpressung**

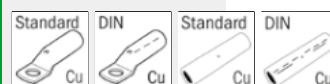

Art. Nr.	mm ²	kg	VE
210805 *	6 - 50	1,351	1
210805 K *	6 - 50	1,352	1
210850 *	10 - 120	3,970	1
210853 *	10 - 120	4,016	1

Crimpzangen für Westernstecker

INFO

Crimpzangen für Westernstecker

Schneiden, Abisolieren und Crimpen mit einem Werkzeug.

Westernstecker lassen sich wie folgt unterscheiden:

4-polige Stecker für Telefonhörer und Netzgeräteanschluss

6-polige Stecker für Fax- und Telefonanschluss

8-polige Stecker im ISDN-Bereich und PC-Anschlüsse

Crimpzangen für Westernstecker

für ungeschirmte Modularstecker, schneiden, abisolieren, crimpen



Art. Nr.	PreB	kg	VE
210867	RJ10 4(4), RJ14	0,218	1
210865	RJ11 6(4), RJ12 6(4)	0,220	1
210869	RJ45	0,233	1

Crimpzangen für Westernstecker

universelles Werkzeug für ungeschirmte Westernstecker, schneiden, abisolieren, crimpen, leichte Ausführung und kompakte Bauform (6p, 8p, 6DEC, 4p)



Art. Nr.	PreB	kg	VE
213050 *	RJ11 6(4), RJ12 6(4), RJ45, RJ10 4(4), RJ14	0,300	1

Crimpzangen für Westernstecker

für ungeschirmte Modularstecker, schneiden, abisolieren, crimpen. Exakter Crimpvorgang durch Parallelvercrimpung, gleichbleibend hohe Crimpqualität durch Zwangssperre



Art. Nr.	PreB	kg	VE
210857	RJ11 6(4), RJ12 6(4), RJ45	0,471	1

Crimpzangen für Westernstecker

Crimpzange für ungeschirmte Modularstecker 4-, 6- und 8-polig, 6DEC, schwere Ausführung mit Ratschenautomatik und nachstellbarer Sperrvorrichtung, mit Abschneid- und Abisoliereinrichtung. Exakter Crimpvorgang durch Parallelvercrimpung, gleichbleibend hohe Crimpqualität durch Zwangssperre



Art. Nr.	PreB	kg	VE
210871	RJ11 6(4), RJ12 6(4), RJ45, RJ10 4(4), RJ14	0,520	1

Crimpzangen für Westernstecker

Professionelle Presszange für geschirmte und ungeschirmte Westernstecker, mit auswechselbaren Presseinsätzen, leichte Handhabung, geringer Kraftaufwand durch optimierte Hebelübersetzung, zuverlässiges Erreichen der optimalen Verpressung, Zangenkörper aus gehärtetem Qualitätsstahl, einfacher und schneller Austausch der Presseinsätze, verstellbarer Crimpdruck und Einpresstiefe, Anwendungsbereich für Klein- bis Mittelserien, 50.000 Arbeitsvorgänge garantiert, ohne Einsätze



Art. Nr.	kg	VE
213000	0,420	1

Einsätze

zur Presszange 213000

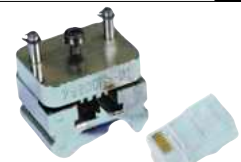

Art. Nr.	PreB	kg	VE
213002	RJ10 4(4)	0,082	1
213004	RJ11 6(4), RJ12 6(4)	0,081	1
213006	6DEC	0,080	1
213008	8-polig ungeschirmt RJ45	0,076	1
213010	10-polig ungeschirmt RJ50	0,074	1
213012	8-polig geschirmt	0,076	1
213014	10-polig geschirmt	0,071	1



213000

haupa®

... mit „Sicherheit“ besser

Crimpzange für Westernstecker

Professionelle Presszange für geschirmte und ungeschirmte Westernstecker, mit auswechselbaren Presseinsätzen, leichte Handhabung, geringer Kraftaufwand durch optimierte Hebelübersetzung, zuverlässiges Erreichen der optimalen Verpressung, Zangenkörper aus gehärtetem Qualitätsstahl, einfacher und schneller Austausch der Presseinsätze, verstellbarer Crimpdruck und Einpresstiefe, Anwendungsbereich für Mittelserien bis Großserien, 50.000 Arbeitsvorgänge garantiert, ohne Einsätze

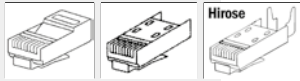

Art. Nr.	kg	VE
213020	0,474	1

Netzwerk-Sortiment

Koffer mit Einlage.
Werkzeuge zum Abisolieren, Schneiden, Crimpen sowie zum Anlegen auf Leisten, Dosen oder Felder

Inhalt:

- 1 Crimpzange für Westernstecker (213050)
- 1 Abisolierer für UTP-/STP-Datenkabel (200068)
- 1 Anlegewerkzeug LSA für UTP und STP-Kabel (300322)



Art. Nr.	kg	VE
300033	0,700	1

Einsätze

zur Presszange 213020

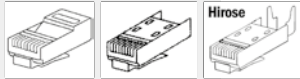

Art. Nr.	PreB	kg	VE
213022	8-polig geschirmt	0,103	1
213024	10-polig geschirmt	0,102	1
213026	RJ10 4(4)	0,096	1
213028	RJ11 6(4), RJ12 6(4)	0,093	1
213030	6DEC	0,091	1
213032	RJ45	0,106	1
213034	RJ50	0,102	1
213036	8-polig CAT 5	0,106	1
213038	6-polig geschirmt	0,106	1
213040	8-polig geschirmt	0,113	1
213042	Ø 3,7 mm	0,030	1
213044	Ø 4,5 mm	0,030	1
213046	Ø 5,2 mm	0,030	1
213048	Ø 6,0 mm	0,030	1



213000



213020

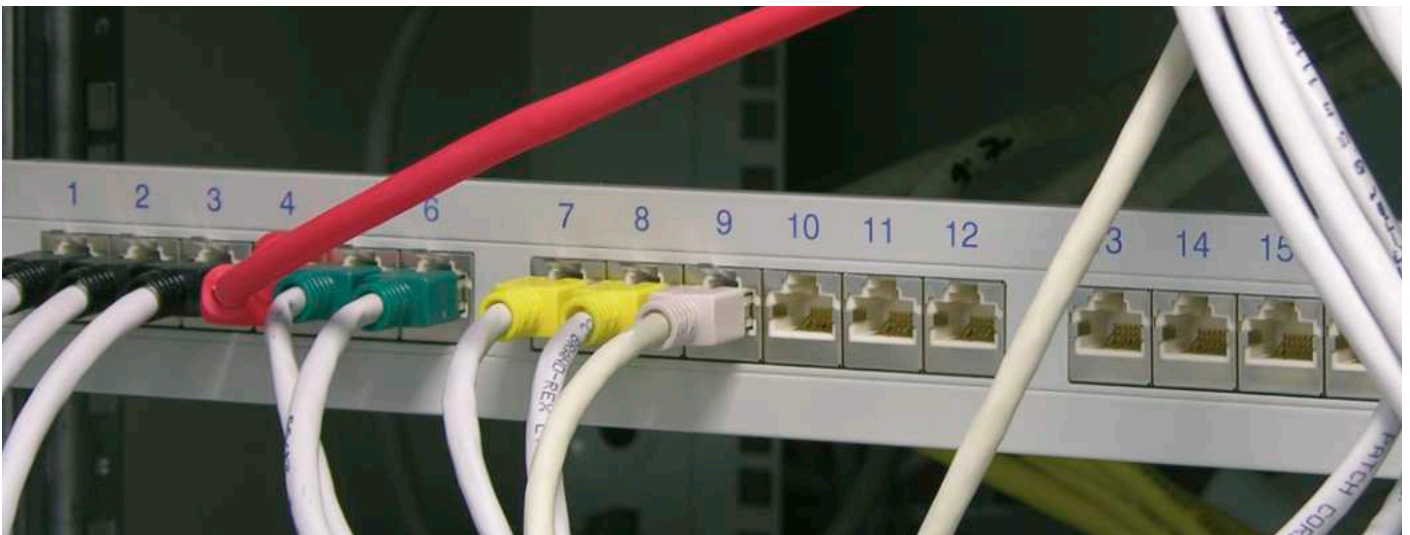

Multifunktionszangen



haupa
... mit „Sicherheit“ besser

INFO

Crimpsterne für offene und geschlossene Werkzeugrahmen

Crimpzange HUPstar von HAUPA

In der High-End-Crimptechnologie für den professionellen, industriellen Nutzer ist es HAUPA gelungen, mit der HUPstar eine Baureihe einzuführen, die mit 3 verschiedenen Rahmentypen bis zu alle gebräuchlichen Verbinderverpressungen nur durch Auswechslung des jeweiligen Einsatzsterns schnell und zuverlässig erledigt und somit ideales Komplettwerkzeug für den Werkzeugkoffer und in der Werkstatt.

7 Variationen an Crimpsternen sind bereits fester Bestandteil der Liefersortimente:

1. Aderendhülsen
isolierte Quetschkabelschuhe
Ringkabelschuhe (DIN 46234 / DIN 46341)
2. Aderendhülsen
Flachsteckhülsen
3. Koaxial
4. Photovoltaik / Solar
5. Fiber Optic Verbinder
6. gedrehte Kontakte, vierkant
7. Automotive Kontakte

Ein Sternwechsel ist innerhalb von nur 30 Sekunden durchführbar!
Der Color-Code auf den Sternen ermöglicht eine schnelle und korrekte Zuordnung.

Durch den höchst präzisen Parallelvorschub und die erodierten Präzisions-Crimpprofile findet dieses hochwertige Presswerkzeug sehr hohen Anklang und Begeisterung in der Industrie. Nicht zuletzt durch die hochwertige Verarbeitung der Crimpsterne, welche durch ihre Oberflächenbeschaffenheit ca. 80.000 Präzisionsverpressungen garantieren. Denn eine präzise sowie sichere normgerechte Verpressung ist der Garant für eine komplikationsfreie, hochwertige und langlebige Verbindung.

Auf Grund des innovativen Fertigungsverfahrens können auch einzelne, auf den Industriekunden abgestimmte Sterne, ohne Extrakosten hergestellt werden.

Crimpzange „HUPstar“ - offen

Werkzeugrahmen ohne Crimpstern, offene Bauform speziell für Verbinder



Art. Nr.	230	kg	VE
213078		0,510	1

Crimpzange „HUPstar“ - geschlossen

Werkzeugrahmen ohne Crimpstern, geschlossene Bauform



Art. Nr.	230	kg	VE
213077		0,510	1

Crimpzange „HUPstar“



Press-Stern 213086/E:
Aderendhülsen: 0,5 / 0,75 / 1,5 / 2,5 / 4 / 6 / 10
isolierte Quetschkabelschuhe:
0,1-0,25 / 0,5-1 / 1,5 / 2,5 / 4 / 6
nicht isolierte Quetschkabelschuhe:
0,25 / 0,5 / 1 / 1,5 / 2,5 / 4 / 6 / 10



Art. Nr.	230	kg	VE
213086		0,650	1

Crimpzange „HUPstar“



Press-Stern 213080/E:
Aderendhülsen:
0,14-0,25 / 0,25-0,5 / 1 / 1,5 / 2,5 / 4 / 6 / 10 / 16
offene nicht isolierte Messingkabelschuhe:
0,14-0,25 / 0,25-0,5 / 1 / 1,5 / 2,5 / 4 / 6



Art. Nr.	230	kg	VE
213080		0,650	1



213086/E			213080/E		213082/E	213098/E		213102/E
						Fibre Optik		
0,5	0,1-0,25	0,25	0,14-0,25	0,14-0,25	1,07	1,69		0,1
0,75	0,5-1,0	0,5	0,25-0,5	0,25-0,5	1,2	2,5		0,14
1,5	1,5	1,0	0,75	0,75	1,46	3,0		0,25
2,5	2,5	1,5	1,0	1,0	1,69	3,25		0,34
4,0	4,0	2,5	1,5	1,5	1,72	4,2		0,5
6,0	6,0	4,0	2,5	2,5	1,75	4,52		1,0
10,0	-	6,0	4,0	2,54	2,54	4,95		1,5
-	-	10,0	6,0	6,0	3,25	5,0		2,5
			10,0	-	6,48s	6,5		4,0
			16,0	-	7,0	10,9		6,0
					8,1			10
					8,23			Lokator für
					9,73			ø 1,6
					10,9			ø 2,5
								ø 4,0

213084/E - Photovoltaik			
Amphenol	Multi Contact	Multi Contact	Tyco
2,5	2,5	2,5	1,5
2,5	2,5	2,5	1,5
6,0	6,0	6,0	4,6

Crimpsterne für HUPstar

Crimpzange „HUPstar“ Koax

Press-Stern 213082/E

Koax:

Sechskantverpressung,
BNC, TNC, SNB, SNC, SMS, SMA, MCX, 1,07 bis 10,9 mm



Art. Nr.	230	kg	VE
213082	230	0,650	1

Crimpzange „HUPstar“ Photovoltaik

Press-Stern 213084/E

Photovoltaik:

Amphenol Helios H4: 2,5 / 4 / 6

Multi-Contact MC3: 2,5 / 4 / 6

Multi-Contact MC4: 2,5 / 4 / 6

Tyco Solarlok: 1,5 / 2,5 / 4 / 6



Art. Nr.	230	kg	VE
213084	230	0,650	1

Crimpzange „HUPstar fibre optic“ LWL

Fiber Optic Verbinder

1.69; 2.5; 3; 3.25; 3.65; 4.2; 4.52; 4.95; 5; 6.5; 10.9



Art. Nr.	230	kg	VE
213098	230	0,650	1

Crimpzange „HUPstar gedrehte Kontakte“

gedrehte Kontakte, vierkant

0,1; 0,14; 0,25; 0,34; 0,5 1; 1,5; 2,5; 4; 6; 10

Lokator für Ø 1,6; 2,5; 4



Art. Nr.	230	kg	VE
213102	230	0,650	1

Crimpzange „HUPstar“ automotive

Automotive Kontakte

Hirose DF1B-2428SC UL1007 / Litze

Hirose DF1B-2428PC UL1007 / Litze 0,08; 0,14; 0,25

Hirose DF1B-30SC UL1007 / Litze

Hirose DF1B-30PC UL1007 / Litze 0,05

Hirose DF1B-2022SC, Hirose DF1B-2022PC 0,34; 0,50



Art. Nr.	230	kg	VE
213100	230	0,650	1

HUPstar

Aderendhülsen 0,5 - 10 mm²

isolierte Quetschkabelschuhe 0,25 - 6 mm²

Ringkabelschuhe (DIN 46234 / DIN 46341) 0,75 - 10 mm²



Art. Nr.	Einsätze	kg	VE
213086/E	Einsätze	0,160	1

HUPstar

Aderendhülsen 0,25 - 16 mm²

Flachsteckhülsen 0,25 - 6 mm



Art. Nr.	Einsätze	kg	VE
213080/E	Einsätze	0,160	1

HUPstar „Koaxial“

Koaxial

BNC, TNC, SNB, SNC, SMS, SMA, MCX, 1,07 - 10,9 mm



Art. Nr.	Einsätze	kg	VE
213082/E	Einsätze	0,160	1

HUPstar „Photovoltaik“

für Art. Nr. 213077

Photovoltaik / Solar

Amphenol Helios H4 2,5 - 6, Multi-Contact MC3/ MC4 2,5 - 6,0

Tyco Solarlok, 1,5 - 6 mm²



Art. Nr.	Einsätze	mm ²	kg	VE
213084/E	Einsätze	1,5 - 6	0,160	1

HUPstar „fibre optic“

Fiber Optic Verbinder

1.62; 2.5; 3; 3.25; 3.65; 4.2; 4.52; 4.95; 5; 6.5; 10.9



Art. Nr.	Einsätze	kg	VE
213098/E	Einsätze	0,170	1

HUPstar „gedrehte Kontakte“

für Rahmen Art. Nr. 213077

gedrehte Kontakte, vierkant

0,1; 0,14; 0,25; 0,34; 0,5 1; 1,5; 2,5; 4; 6; 10

Lokator für Ø 1,6; 2,5; 4



Art. Nr.	Einsätze	kg	VE
213102/E	Einsätze	0,170	1

haupa[®]

... mit „Sicherheit“ besser

Multifunktionszangen

Crimpzange Combi-Crimp

Crimpzange für isolierte Quetschkabelschuhe 0,5 - 2,5 mm² und Aderendhülsen 0,5 - 6 mm²

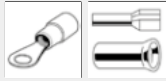

Art. Nr.	mm ²	kg	VE
210784 *	0,5 - 6,0	0,560	1

Crimpset X-Crimp inklusive Gürteltasche

Crimpzange zum schnellen Wechseln von HAUPA Präzisions-Pressseinsätzen. Lieferung in robuster Nylontasche (Art. 220260).

- zuverlässige Crimpergebnisse wie bei fest installierten Pressseinsätzen
- Zwangssperre sorgt für normgerechte Verpressungen
- flache Bauweise, um auch in beengten Platzverhältnissen präzise arbeiten zu können



Inhalt:
 Art. 211690
 Art. 210763/E
 Art. 210764/E
 Art. 210765/E
 Art. 210761/E



Art. Nr.		kg	VE
211692 *	Set	0,900	1

Crimpzange X-Crimp

System-Crimpzange zum schnellen Wechseln von HAUPA Präzisions-Pressseinsätzen, inklusive Pressseinsatz Art. 210761/E.

- Zuverlässige Crimpergebnisse wie bei fest installierten Pressseinsätzen
- Zwangssperre sorgt für Normgerechte Verpressungen
- flache Bauweise, um auch in beengten Platzverhältnissen präzise arbeiten zu können.



Art. Nr.		kg	VE
211690	210761/E	0,566	1

Pressseinsätze isolierte Kabelschuhe

für isolierte Quetschkabelschuhe, **Ovalpressung**



Art. Nr.	mm ²	kg	VE
210761/E	0,5 - 6,0	0,053	1

Pressseinsätze standard Rohrkabelschuhe

für nichtisolierte Quetschkabelschuhe, **Dornpressung**

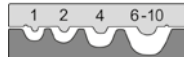

Art. Nr.	mm ²	kg	VE
210764/E	1 - 10	0,111	1

Pressseinsätze für Aderendhülsen

für Aderendhülsen, **Trapezpressung**



Art. Nr.	mm ²	kg	VE
210763/E	0,5 - 4	0,072	1
210842/E	1 - 10	0,054	1
210765/E	6 - 16	0,111	1
211672/E	10 - 25	0,050	1

Pressseinsätze für TWIN Aderendhülsen

für Twin-Aderendhülsen, **Trapezpressung**

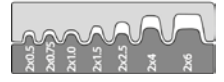

Art. Nr.	mm ²	kg	VE
211676/E	0,5 - 6	0,050	1

Pressseinsätze für Koaxialverbinder

für Koaxialkabel, **Sechskantpressung**

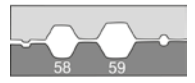

Art. Nr.	PreB	kg	VE
210767/E	RG 58-59-62-6	0,050	1

Pressseinsätze für Flachsteckhülsen

für Flachsteckverbindungen, nichtisolierte, offene Messingkabelschuhe, **Rollpressung**



Art. Nr.	mm ²	kg	VE
210762/E	0,5 - 6	0,111	1

Einsätze Photovoltaik für MC3 Steckverbinder (Multi Contact)

für „Multi - Contact“ Kontakte

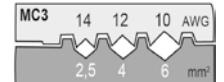

Art. Nr.	mm ²	kg	VE
211657/E	2,5 - 6 für MC3	0,050	1

Pressseinsätze Photovoltaik

für „Multi - Contact“ Kontakte

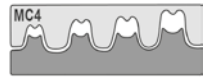

Art. Nr.	mm ²	kg	VE
211659/E	2,5 - 6 für MC4	0,050	1

Einsatz für Kabelschuhe / Aderendhülsen

Aderendhülsen 0,5 - 6 mm² / Quetschkabelschuhe 0,5 - 2,5 mm²



Art. Nr.	mm ²	kg	VE
210784/E	0,5 - 6,0	0,56	1

Crimpset MULTI

Innovatives Crimpwerkzeug mit Schnellwechselsystem - ein Werkzeug für fast alle Crimpanwendungen.

Inhalt

- Crimpzange MULTI

Presseinsätze für:

- isolierte Kabelschuhe 0,5 - 6 mm² (211998)
- isolierte und nichtisolierte Aderendhülsen 0,5 - 16 mm² (211963)
- nicht isolierte Kabelschuhe 0,5 - 10 mm² (211999)
- Koax-BNC und TNC-Steckverbinder RG 58-59-62-71 (210000)

Produktmerkmale

- mit Schnellwechselsystem • einfacher Wechsel der Crimpeinsätze
- Schnellverriegelung • Crimpdruck nachjustierbar
- große Hebelübersetzung für Einhandbetrieb mit geringem Kraftaufwand
- entriegelbare Zwangssperre für normgerechte Verpressungen
- Zangenkörper aus 3 mm starkem, spezial vergütetem, gehärtetem Stahlblech
- ergonomischer 2-Komponentengriff mit abrutschsicherer Weichkunststoffeinlage



Art. Nr.	Breite	Höhe	Tiefe	kg	VE
211960	260	40	200	1,119	1

Crimpzange „Multi“

lange Ausführung, auch für Zweihandbedienung, ohne Einsätze



Art. Nr.	kg	VE
211962	0,582	1

Weitere Einsätze - bitte separat bestellen

211963	Aderendhülsen 0,5 - 16 mm ²	1
211964	Aderendhülsen 16 - 35 mm ²	1
211965	Flachstecker 0,5-2,5	1
211990	Koax, Thinnet, Mini-UHF, BNC/TNC RG 58, RG 174	1
211991	Koax, BNC/TNC RG 174, RG 179, kleine Koax-Stecker	1
211992	SMA, SMB, Mini-59, Mini-UHF, BNC/TNC RG 6, RG 6 Quad	1
211993	Koax, CATV "F" Typ, BNC/TNC RG 6, RG 6 Quad	1
211994	N-Typ RG 8, RG 11	1
211995	Koax, N-Typ RG 8, RG 11, RG 213, RG 216	1
211996	Lichtwellenleiter SMA	1
211997	Lichtwellenleiter SMA, SMB, SFR, ST, SC Typ	1
211968	RJ 45 - 8P8K, Steward Connectors, 22-24 AWG	1
211969	RJ 11, RJ 12 - 6P6K, Steward Connectors, 22-24 AWG	1
211970	Telefon 4P4K, AMP+Steward Connectors, 22-24 AWG	1
211971	RJ 45 - 8P8K, AMP, 22-24 AWG	1
211972	RJ 11, RJ 12 - 6P6C, AMP, 22-24 AWG	1
211973	RJ 11, DEC MMJ - 6P6K, AMP, 22-24 AWG	1
211980	RJ 45 - 8P8K, kurz, Steward Connectors, STP 22-24 AWG	1
211981	RJ 45 - 8P8K, lang, Hirose, STP 22-24 AWG	1
211982	RJ 45 - 8P8K, kurz, Hirose, STP 22-24 AWG	1
211985	RJ 45 - 8P8K, AMP, Molex, für Ø 6,0 mm, STP 22-24 AWG	1
211998	isolierte Kabelschuhe 0,5-6,0 mm ²	1
211999	unisolierter Kabelschuhe 0,5-6,0 mm ²	1
212000	Koax RG58-59-62-71	1
212007	für MC3	1
212008	für MC4	1

HAUPA Elektrik Crimper

Der Elektrik Crimper dient zum Verpressen von Crimpkontakten verschiedenster Ausführungen wie:

- isolierte Kabelschuhe bis 6 mm²
- Rohr- und Quetschkabelschuhe bis 10 mm²
- Flachsteckhülsen bis 6 mm²
- Aderendhülsen bis 50 mm²

Durch seinen kompakten Aufbau ist er sowohl für den Einsatz in Werkstätten als auch in komplexen Kabelkonfektionssystemen geeignet.

Der Elektrik Crimper kann in zwei verschiedenen Betriebsarten benutzt werden.

Betriebsart 1: Der Crimpkontakt wird durch Auslösen des Fußschalters verpresst.

Betriebsart 2: erlaubt dem Benutzer, durch Auslösen des Fußschalters den Kontakt im Gesenk zu fixieren und den Leiter einzulegen. Erst durch erneutes Betätigen des Fußschalters wird der Crimpkontakt verpresst.

Das Einsetzen der vollen Presskraft kann eingestellt werden. Das vermeidet Beschädigungen der Werkzeuge und Fehlcrimpungen durch falsch eingelegte Kontakte. Durch einfachen Tastendruck lässt sich der Öffnungsweg der Crimpgesenke verändern. Zum exakten Vercrimpen z. B. von Rollkontakten kann ein verschiebbarer Locator montiert werden, der die Kontakte genau unter dem Crimpstempel positioniert.

Es stehen zahlreiche Standardcrimpgesenke zur Verfügung. Sondergesenke, nach Kundenwunsch, sind ebenfalls möglich.

Technische Daten Art. 217050: Maße: 140 x 220 x 320 mm / Gewicht: 10 kg
Gewicht Fußschalter: 1,2 kg / Max. Presskraft: 10 kN / Presszeit: 1 s Zähler: 6-stellige LCD-Anzeige

Netzanschluss: 230 V/50 Hz (120 V/60 Hz) / Leistungsaufnahme: 160 VA



Art. Nr.	mm ²	kg	VE
217050	6 - 50	10,000	1

Einsätze für Elektrik Crimper 217050

217052	gedrehte Kontakte 0,14-1/1,5/2,5/4 mm ²	1
217056	Rollcrimpkontakte 0,1-1,5 mm ²	1
217058	Rollcrimpkontakte 0,1-1,5 mm ²	1
217060	Rollcrimpkontakte 0,5-6 mm ²	1
217062	Aderendhülsen 0,25-6mm	1
217064	isolierte Kabelschuhe 0,5-6 mm ² symmetrisch	1
217066	isolierte Kabelschuhe 0,5-6 mm ² asymmetrisch	1
217068	Rohrkabelschuhe 0,34-2,5 mm ²	1
217070	Rohrkabelschuhe "Super flex" 4-10 mm ²	1
217072	Rohrkabelschuhe "Standard" 4-10 mm ²	1
217074	Presskabelschuhe 4-10 mm ²	1
217076	Quetschkabelschuhe 0,5-10 mm ²	1
217078	Schutzhaube zu 217056, 217060	1
217080	Schutzhaube zu 217070, 217072, 217074, 217076	1
217082	Schutzhaube zu 217068	1
217084	Schutzhaube zu 217062	1
217086	Schutzhaube zu 217064, 217066	1
217088	Locator zu 217060, Flachsteckhülse 6,3 mm	1
217090	Locator zu 217056, 217058, 217060, Flachsteckhülse 4,8 mm	1
217092	Locator zu 217056, Flachsteckhülsen 2,8x5 mm	1
217094	Locator zu 217056, Flachsteckhülsen 2,8x6 mm	1
217096	Locator zu 217060, Flachstecker 6,3 mm	1
217098	Locator zu 217060, Flachstecker 6,3 mm HN	1

haupa

... mit „Sicherheit“ besser

Mechanische Presszangen für Rohrkabelschuhe

Mechanische Handpresse, die sich durch ihre kompakte Bauweise auszeichnet. Selbst unter beengten Arbeitsverhältnissen sind immer noch Verpressungen möglich, wo die üblichen Großgeräte keine Chance mehr haben.

Der konstruktiv ausgereifte Antrieb hat sich in der Praxis bestens bewährt. Bei dieser Handpresse treten auch bei langjährigem Einsatz kaum Verschleißerscheinungen. Dies ist ausschlaggebend für die zuverlässige Reproduktion der gewünschten Einpresstiefe. Denn heutige hochbelastbare Pressverbindungen genügen den Sicherheitsbestimmungen nur, wenn die erforderlichen elektrischen und mechanischen Werte über längere Zeit erreicht werden.

Ein weiterer Sicherheitsaspekt ist, dass die Presse erst dann von der Verbindungsstelle gelöst werden kann, wenn die geforderte Einpresstiefe erreicht ist. Durch Drehen des Griffrades gegen den Uhrzeigersinn kann der Presseinsatz direkt bis zur Anlage am Verbindungsteil transportiert werden. Erst danach beginnt der eigentliche Pressvorgang mit dem Einhandhebel.

Die Güte der Pressverbindung ist entscheidend abhängig von der Auswahl der Kabelschuhe, der Presseinsätze und des richtig gewählten Kabelquerschnittes.

Presszange

Einhandpräzisionswerkzeug mit Ratschenübersetzung, Schnellvorschub, entriegelbare Zwangssperre, verriegelbarer Handhebel für Transport, Presskraft bis 20 kN, auswechselbare Einsätze, Klappkopf zum einfachen Entnehmen der fertigen Verbindung, gut geeignet in engen Bereichen (z.B. Waggonbau)



Produktspezifische Merkmale

- außergewöhnliche Handlichkeit
- platzsparende Bauform
- Präzisionsantrieb
- Schnellvorschub
- universell einsetzbar

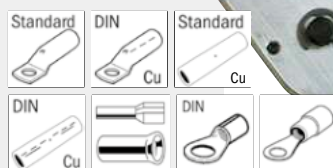

Art. Nr.	mm ²	kg	VE
215000	6 - 50	1,531	1

Metallbox

Metallbox zur Aufbewahrung von Crimpzange und Einsätzen



Art. Nr.	kg	VE
215002	0,934	1

Einsätze

Standard Rohrkabelschuhe und verdichtete Leiter, **WM-Pressung**

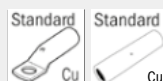

Art. Nr.	mm ²	kg	VE
215004	10	0,041	1
215006	16	0,040	1
215008	25	0,037	1
215010	35	0,036	1
215012	50	0,033	1

Einsätze

nichtisolierte Quetschkabelschuhe, **Dornpressung**, DIN 46234



Art. Nr.	mm ²	kg	VE
215014	6	0,018	1
215016	10	0,190	1
215018	16	0,190	1
215020	25	0,190	1
215022	35	0,020	1
215024	6 - 35	0,020	1

Einsätze

isolierte Quetschkabelschuhe, **Ovalpressung**



Art. Nr.	mm ²	kg	VE
215026	10	0,039	1
215028	16	0,039	1

Einsätze

DIN Presskabelschuhe, **Sechskantpressung**



Art. Nr.	Cu	Al	KZ	kg	VE
215030	6	-	5	0,100	1
215032	10	-	6	0,100	1
215034	16	10	8	0,100	1
215036	25 - 25	16	10	0,150	1
215038	35 - 35	25	12	0,150	1
215040	50 - 50	35	14	0,150	1

Einsätze

Aderendhülsen, **Trapezpressung**



Art. Nr.	mm ²	kg	VE
215042	6	0,150	1
215044	10	0,150	1
215046	16	0,150	1
215048	25	0,200	1
215050	35	0,200	1

INFO

Mechanische Presszangen für Rohrkabelschuhe

Diese mechanische Handpresse ist ein modernes Hochleistungswerkzeug. Sie ist universell einsetzbar im Bereich lötfreier Verbindungstechnik dank eines umfassenden Angebotes von Presseinsätzen.

Presshub und Pressdruck (bis etwa 5,5 t) werden durch mehrere Handhebelschwenkungen erzeugt. Infolge des hohen Wirkungsgrades des Systems ist die aufzubringende Handkraft gering. Nach komplett vollendeter Verpressung können Presse und Verbindungsteile erst voneinander gelöst werden. Durch dieses Antriebssystem wird die erforderliche Einpresstiefe zwangsläufig erreicht.

Der Klappverschluss garantiert eine bequeme Handhabung der Presse auch an schwer zugänglichen Stellen wie in Schaltschränken.

Durch Drehen des Schnellvorschub-Hebels bis zum Anliegen der Presseinsätze am Kabelschuh wird die Zahl der erforderlichen Handhebel-Schwenkungen stark vermindert und ein rationelles Arbeiten gewährleistet.

Erst danach beginnt der eigentliche Pressvorgang mit dem Handhebel. Nach Erreichen der geforderten Einpresstiefe entspannt sich die Presse spontan und der Klappverschluss läßt sich öffnen, um den Verbinder zu entnehmen.

Bei einem Fehler der Zuordnung Einsatz, Kabelschuh, Verbinder oder Kabel kann der Pressvorgang abgebrochen werden. Hierzu wird der Handhebel voll ausgeschwenkt, die Halteklinke nach unten gedrückt und der Vorschubhebel rückwärts gedreht.

Presszange

Präzisionswerkzeug mit Ratschenübersetzung, Schnellvorschub, entriegelbare Zwangssperre, verriegelbarer Handhebel für Transport, Presskraft bis 50 kN, austauschbare Einsätze, Klappkopf zum einfachen Entnehmen der fertigen Verbindung

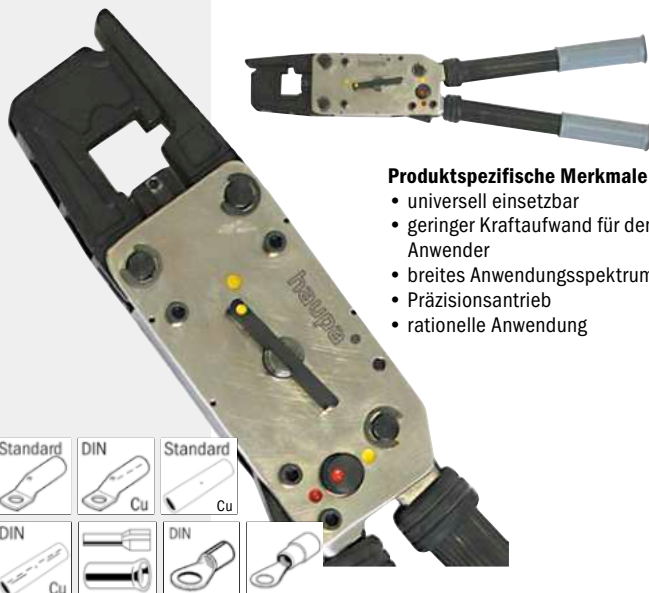

Produktspezifische Merkmale

- universell einsetzbar
- geringer Kraftaufwand für den Anwender
- breites Anwendungsspektrum
- Präzisionsantrieb
- rationelle Anwendung

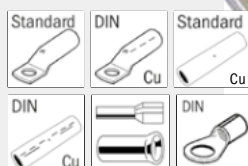

Art. Nr.	mm ²	kg	VE
215100	6 - 120	2,100	1

Metallbox

Metallbox zur Aufbewahrung von Crimpzange und Einsätzen



Art. Nr.	kg	VE
215102	1,700	1

Einsätze

Standard Rohrkabelschuhe und verdichtete Leiter, **WM-Pressung**

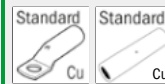

Art. Nr.	mm ²	kg	VE
215104	10 - 70	0,130	1
215106	16 - 35	0,132	1
215108	25 - 50	0,126	1
215110	95	0,138	1
215112	120	0,136	1

Einsätze

nichtisolierte Quetschkabelschuhe, für vier Querschnitte, **Dornpressung, DIN 46234 + DIN 46341**



Art. Nr.	mm ²	kg	VE
215114	6 - 70	0,080	1
215116	10 - 35	0,060	1
215118	16 - 50	0,055	1
215120	6 - 50	0,150	1
215122	70	0,150	1

Einsätze

isolierte Quetschkabelschuhe, **Ovalpressung**



Art. Nr.	mm ²	kg	VE
215124	10	0,147	1
215126	16	0,152	1
215128	25	0,153	1
215130	35	0,154	1

Einsätze

DIN Presskabelschuhe, **Sechskantpressung**



Art. Nr.	Cu	Al	KZ	kg	VE
215142	-	10 - 50	6 - 16	0,128	1
215144	16 - 35	16 - 25	8 - 12	0,130	1
215146	25 - 50	25 - 35	10 - 14	0,130	1
215148	95	70	18	0,130	1
215150	120	-	20	0,130	1

Einsätze

Rundpressform für Sektorleiter, doppelseitig



Art. Nr.	mm ²	kg	VE
215152	25 - 35	0,155	1
215154	35 - 70	0,150	1
215156	95	0,150	1

Einsätze

Aderendhülsen, **Trapezpressung**



Art. Nr.	mm ²	kg	VE
215164	25	0,059	1
215166	35	0,059	1
215168	50	0,059	1
215170	70	0,059	1
215172	95	0,059	1

haupa

... mit „Sicherheit“ besser

Mechanische Presszangen für Rohrkabelschuhe

Der Presshub wird bei dieser Handpresse durch eine Anzahl von Handhebel-Bewegungen erzeugt. Die Transportklinke setzt das Exzenterrad in Bewegung und Pleuel wandeln die Drehbewegungen des Exzenters zur geradlinigen Hubbewegung des in Nuten laufenden Führungsstückes um.

Im Führungsstück wird der untere Presseinsatz aufgenommen. Er liegt auf einer mit dem Führungsstück verschraubten Justierplatte. Mit dieser Platte werden alle von Herstellung und Verschleiß herrührenden Toleranzen ausgeglichen.

Durch Drehen des Griffrades gegen den Uhrzeigersinn kann der Presseinsatz direkt bis zur Anlage am Verbindungsteil transportiert werden. Erst danach beginnt der eigentliche Pressvorgang mit dem Handhebel. Nach Erreichen der geforderten Einpresstiefe entspannt sich die Presse spontan und der Klappverschluss lässt sich öffnen, um den Verbinder zu entnehmen.

Bei einem Fehler der Zuordnung Einsatz, Kabelschuh, Verbinder oder Kabel, kann der Pressvorgang abgebrochen werden. Hierzu wird der Handhebel voll ausgeschwenkt, die Halteklinke nach unten gedrückt und der Vorschubhebel rückwärts gedreht.

Die Güte der Pressverbindung ist entscheidend abhängig von der Auswahl der Kabelschuhe, der Presseinsätze und des richtig gewählten Kabelquerschnittes.

Presszange

Präzisionswerkzeug mit Ratschenübersetzung, Schnellvorschub, entriegelbare Zwangssperre, verriegelbarer Handhebel für Transport, auswechselbare Einsätze, Klappkopf zum einfachen Entnehmen der fertigen Verbindung



Produktspezifische Merkmale

- universell einsetzbar
- geringer Kraftaufwand für den Anwender
- breites Anwendungsspektrum
- Präzisionsantrieb
- rationelle Anwendung

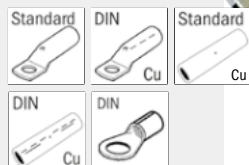

Art. Nr.	mm ²	kg	VE
215200	10 - 240	4,500	1

Metallbox

Metallbox zur Aufbewahrung von Crimpzange und Einsätzen



Art. Nr.	kg	VE
215202	3,700	1

Einsätze

Standard Rohrkabelschuhe und verdichtete Leiter, **WM-Pressung**

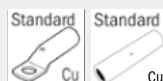

Art. Nr.	mm ²	kg	VE
215204	10 - 25	0,221	1
215206	16 - 35	0,320	1
215208	50	0,349	1
215210	70	0,331	1
215212	95	0,330	1
215201	120	2,486	1
215203	150	0,308	1
215205	185	0,317	1
215207	240	0,300	1

Einsätze

nichtisolierte Quetschkabelschuhe, **Dornpressung**, DIN 46234 + DIN 46341



Art. Nr.	mm ²	kg	VE
215214	10 - 70	0,178	1
215216	95 - 150	0,169	1
215218	10 - 70	0,163	1
215220	16 - 35	0,170	1
215222	25 - 50	0,163	1
215224	95	0,161	1
215226	120	0,152	1
215228	150	0,144	1

Einsätze

DIN Presskabelschuhe, **Sechskantpressung**



Art. Nr.	Cu	Al	KZ	kg	VE
215230	10	-	6	0,350	1
215232	16	-	8	0,330	1
215234	25	16	10	0,328	1
215236	35	25	12	0,330	1
215238	50	35	14	0,326	1
215240	70	50	16	0,326	1
215242	95	70	18	0,321	1
215244	120	-	20	0,300	1
215246	150	95 - 120	22	0,305	1
215248	185	150	25	0,305	1
215250	240	185	28	0,290	1

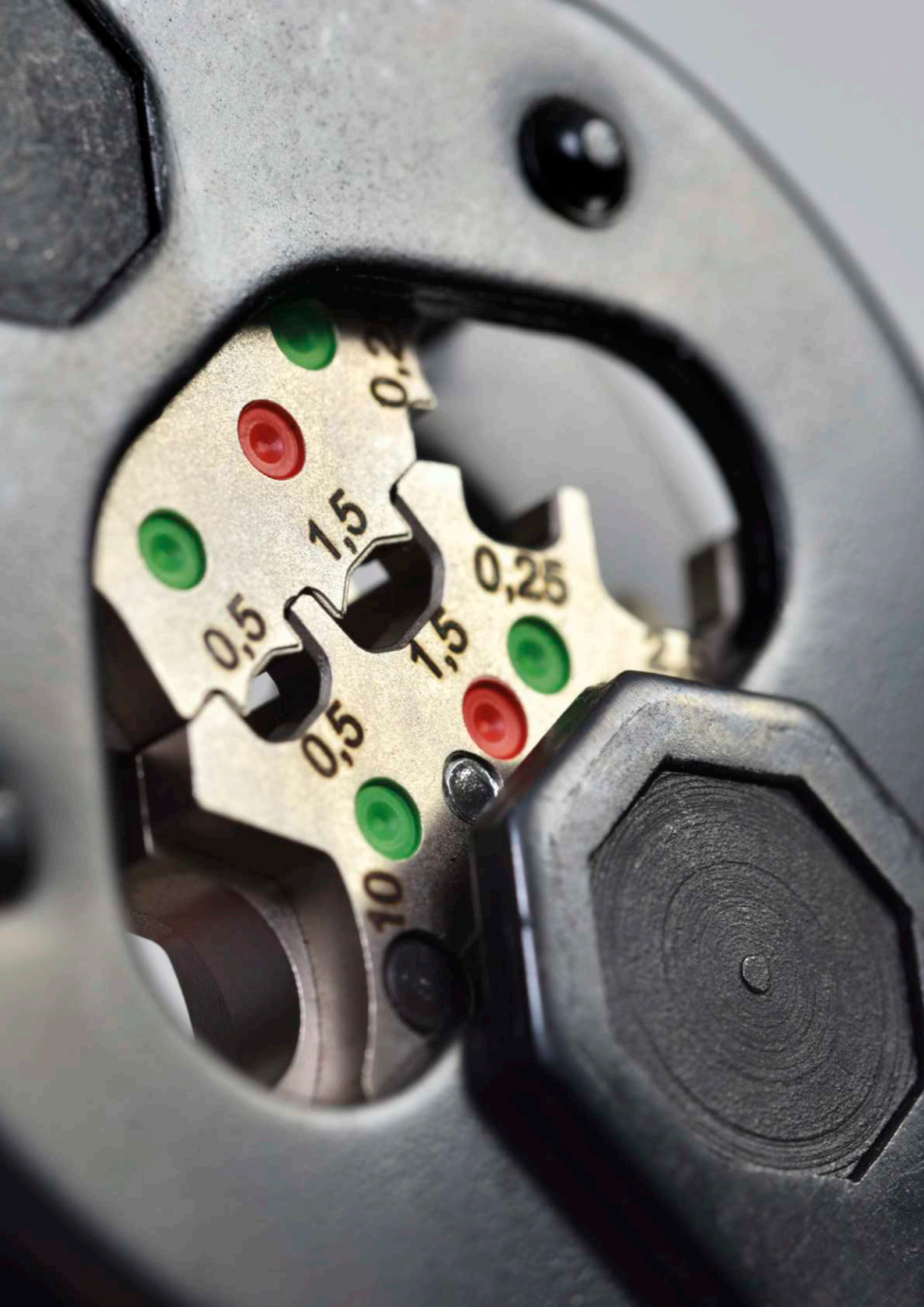

0,5

1,5

0,25

0,5

1,5

10

Piktogramme Kabelverbinder

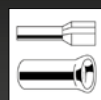

Aderendhülsen

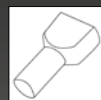

TWIN-Aderendhülsen



isolierte
Quetschkabelschuhe

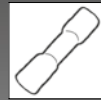

isolierte
Schrumpfverbinder



nicht isolierte Kabelschuhe

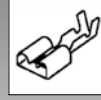

Flachsteckhülsen

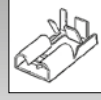

Flachsteckhülsen mit
seitlichem Leiteranschluß



Koaxverbinder



für gedrehte Kontakte
und Verbinder



für gerollte Kontakte
und Verbinder

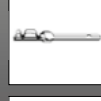

für D-Sub-Verbinder



MC3 Steckverbinder
(Multi Contact)
für Photovoltaik



MC4 Steckverbinder
(Multi Contact)
für Photovoltaik



Amphenol
für Photovoltaik

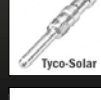

Tyco-Solar
für Photovoltaik



Hirosestecker
für Modularverbinder



Stewartstecker
für Modularverbinder



Hirosestecker
für Modularverbinder



nicht isolierte
Kabelschuhe DIN 46234



nicht isolierte
Verbinder DIN 46341



standard
Rohrkabelschuhe

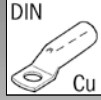

DIN Rohrkabelschuhe CU



DIN Rohrkabelschuhe AL

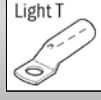

standard
Rohrkabelschuhe Light



Nylon isolierte
Rohrkabelschuhe

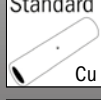

standard Verbinder CU

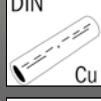

DIN Verbinder CU



DIN Verbinder AL



standard Verbinder Light



F-Type



Tiefnut Verbinder



Vierdornpressung
ohne Einsätze

Piktogramme Verpress-Profile

Technische Hinweise zu den verschiedenen Pressformen für das Verpressen von Kabel mit HAUPA Kabelschuhen und Verbindern.

Folgende Pressformen stehen zur Verfügung:



Sechskantpressung

zum Verpressen von standard Cu-Rohrkabelschuhen und Verbindern, Rohrkabelschuhen für Schaltgeräteanschlüsse, Presskabelschuhen und Verbindern DIN 46235/ DIN 46267, Al-Presskabelschuhen und Verbindern und Aderendhülsen



Dornverpressung

zum Verpressen von standard Cu-Rohrkabelschuhen und Verbindern, Rohrkabelschuhen für Schaltgeräteanschlüsse, Quetschkabelschuhen DIN 46234 und Stiftkabelschuhen DIN 46230, isolierten Quetschkabelschuhen, Rohrkabelschuhen für feindrätige Leiter, Nickel-Rohrkabelschuhen und Verbindern



Ovalpressung

zum Verpressen von Doppelpresskabelschuhen, C-Klemmen, isolierten Rohrkabelschuhen und Verbindern, isolierten Stiftkabelschuhen, Pressverbindern DIN 48217, isolierten Kabelverbindungen



Trapezpressung

zum Verpressen von Aderendhülsen und Zwillingsaderendhülsen



Vierkantpressung

zum Verpressen von Aderendhülsen und Zwillingsaderendhülsen



Sechskantpressung

zum Verpressen von Aderendhülsen



Vierkantpressung

Multi-Contact
Anwendungsbereich: Photovoltaik, gedrehte Kontakte



Rollverpressung

zum Verpressen von Messingkabelschuhen, D-Sub, für MC4 Steckverbinder (Multi Contact)



WM-Pressung für verdichtete Leiter

zum Verpressen von standard Rohrkabelschuhen



Rundpressung

von Sektorleitern 90° und 120°



Vierdornpressung

zum Verpressen von standard Rohrkabelschuhen und Verbindern - auch auf verdichteten Leitern - F-type Rohrkabelschuhe und Verbinder Light-Kabelschuhe und Verbinder Rohrkabelschuhe = Schaltgeräteanschlüsse

Hydraulische Presswerkzeuge



haupa[®]



... mit „Sicherheit“ besser

Akkuhydraulische Presswerkzeuge mit Sensortechnik

- Presskraft kN: 60 - 120 kN
- Arbeitsdruck in bar: 700
- Presszeit akkubetrieben in Sekunden: 4 - 10
- Akkutyp: Li-Ion, 18 V, 2 - 4 Ah

Arbeitsfeldbeleuchtung



-  LED grün: Verpressung normgerecht beendet, Motor gestoppt
-  LED orange: Akkuspannung nicht ausreichend
-  LED rot: Verpressung nicht ausreichend beendet



Akkuhydraulisches Presswerkzeug Universal „US-6M“

Sensor

Akkuhydraulik für auswechselbare Presseköpfe, Presskopf 180° drehbar, manueller Rücklauf nach vollendeter Pressung.

- für 6 verschiedene Wechselköpfe (Art. Nr. 216761, Art. Nr. 216762, Art. Nr. 216763, Art. Nr. 216764, Art. Nr. 216665-U, Art. Nr. 216666-U)
- einfacher Wechsel der Köpfe
- arretierbar durch 2 herausziehbare Stifte
- mit Akku Art. Nr. 215523 und Ladegerät Art. Nr. 215527
- Batterieladezeit in Minuten: 30
- Akkutyp: Li-Ion, 18 V, 2 Ah
- Presskraft kN: 60
- Arbeitsdruck in bar: 700

Mit den unterschiedlichen Farben der Sensor-LED wird angezeigt, ob die Verpressung erfolgreich beendet wurde oder welche Fehler aufgetreten sind.

- Licht grün: Verpressung normgerecht beendet, Motor gestoppt.
- Licht orange: Akkuspannung nicht ausreichend
- Licht rot: Verpressung vorzeitig unterbrochen

Das Gerät verfügt ebenfalls über 1 weiße LED zur Ausleuchtung des jeweiligen Arbeitsraumes.



Art. Nr.	mm ²	kg	VE
216760-1	315	6,728	1
216760-1-NO	315	5,329	1
216760-1-N	315	2,413	1

Presskopf „U-KO-6“

Presskopf für auswechselbare Presseinsätze, mit Schnellöffnung, ohne Einsätze.

- Kopf aufklappbar
- Öffnung / Hub: 17 mm
- Pressbreite: schmal
- Kabelschuhe: standard Cu 6-300 / DIN Cu 6-300 / DIN Al 16-300
- Verbinder: standard Cu 6-300 / DIN Cu 6-300 / DIN Al 16-300



Art. Nr.	mm ²	kg	VE
216761	6 - 300	1,700	1

Presskopf „U-KDE240-6“

Presskopf mit Schnellöffnung, Dornpressung, keine Einsätze nötig.

- Kopf aufklappbar
- Kabelschuhe / Verbinder standard Cu: 10-240 mm²
- Kabelschuhe / Verbinder DIN Al: 50-240 mm²
- DIN 46234: 10-240 mm²



Art. Nr.	mm ²	kg	VE
216763	10 - 240	1,200	1

Schneidkopf „U-KS6-S50“

für Kupfer- und Aluminiumkabel

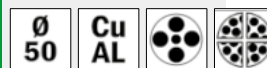

Art. Nr.	Ø	kg	VE
216762	50	2,800	1

Schneidkopf „U-KS6-S65“

für Kupfer- und Aluminiumkabel

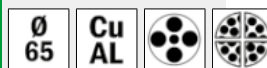

NEW

Art. Nr.	mm ²	kg	VE
216762/65	65	3,300	1

Schneidkopf „U-KS6-S32ACSR“

für Kupfer- und Aluminiumkabel

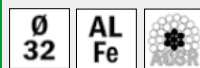

NEW

Art. Nr.	mm ²	kg	VE
216762/32ACSR	32	2,800	1

Stanzkopf „U-S-6“

ohne Einsätze, inkl. Zugstangen (Art. 217660 - 3/8-24 UNF, Art. 217662 - 3/4-16 UNF) und Adapter (217664), Distanzbuchse Art. 217666

Technische Daten:

- 360° drehbarer Kopf
- flexibler Kopf aus Aluminium

Stanzkapazität:

- für Stahlblech bis max. 3,2 mm Dicke
- für Edelstahl bis max. 1,6 mm Dicke
- von Ø 12 mm bis max. 50 mm Stanzstempel



Art. Nr.	kg	VE
216764	2,700	1

haupa®

... mit „Sicherheit“ besser

Presskopf „U-D300-6“

für Wechselkopfsystem US-6M (216760-1), kein Einsatzwechsel nötig, Dornpressung. Presskraft kN: 60 Arbeitsdruck in bar: 700 Pressbereich Kabelschuhe: standard Cu 16-300 Pressbereich Verbinder: standard Cu 16-120



Art. Nr.	mm ²	kg	VE
216665-U	16 - 300	180	2,700 1

Presskopf „U-D400-6“

für Wechselkopfsystem US-6M (216760-1), kein Einsatzwechsel nötig, Dornpressung. Presskraft kN: 60 Arbeitsdruck in bar: 700 Kopf aufklappbar Pressbereich Kabelschuhe: standard Cu 25-400 Pressbereich Verbinder: standard Cu 25-400



Art. Nr.	mm ²	kg	VE
216666-U	25 - 400	180	2,700 1

Adapter für Pumpen

für hydraulische Pumpen, für den Antrieb der Wechselköpfe der Smart Universal (Art. 216761, 216762, 216763, 216764, 216665-U, 216666-U), mit Schnellverschluss-Hydraulikananschluss (Cejn Serie 115)

700 bar



Art. Nr.	kg	VE
216765	155	1,200 1

Hydraulische Handzange Universal „HUS-6“

Presszange für Wechselköpfe
 • Presskraft kN: 60
 • Arbeitsdruck in bar: 700



Art. Nr.	kg	VE
216768	315	6,728 1

Universalsatz 1

bestehend aus Art. 216760-1, Art. 216763 und Art. 216762
 Technische Daten und Lieferumfang siehe 216760-1, 216763 und 216762



Art. Nr.	kg	VE
216766	Set	11,200 1

Universalsatz 2

bestehend aus Art. 216760-1, Art. 216761 und Art. 216762
 Technische Daten und Lieferumfang siehe 216760-1, 216761 und 216762



Art. Nr.	kg	VE
216767	Set	11,700 1

Universalsatz 3

bestehend aus Art. 216760-1, Art. 216763 und Art. 216762/65 in einem SysCon Systemcontainer inkl. Einlage.
 Technische Daten und Lieferumfang siehe 216760-1, 216763 und 216762/65.

NEW

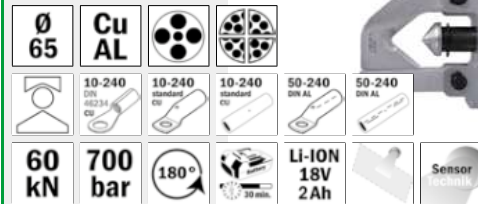

Art. Nr.	kg	VE
216766/65	Set	10,180 1

Universalsatz 4

bestehend aus Art. 216760-1, Art. 216761 und Art. 216762/65 in einem SysCon Systemcontainer inkl. Einlage.
 Technische Daten und Lieferumfang siehe 216760-1, 216761 und 216762/65.

NEW

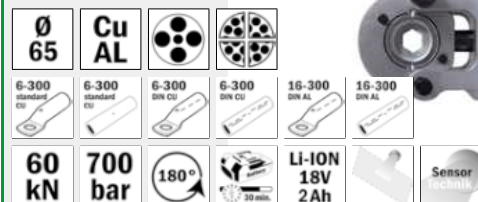

Art. Nr.	kg	VE
216767/65	Set	10,180 1

Lieferumfang für alle akkuhydraulischen Presswerkzeuge:
 1 Werkzeug, 1 Schnellladegerät sowie 1 Akku in SysCon oder Systemkoffer inkl. Einlage.

Bei Versionen -NO: kein Akku, kein Ladegerät
 Bei Versionen -N: nur Maschine in Transportverpackung

Hydraulische Presswerkzeuge

Hydraulische Handzange „HHs-6“

Presskopf 180° drehbar, manueller Rücklauf nach vollendeter Pressung, leichte und kompakte Bauweise, im schwarzen Kunststoffkoffer, ohne Einsätze.

Technische Daten:

- Presskraft kN: 60
- Arbeitsdruck in bar: 700
- Kopf aufklappbar
- Pressbreite: schmal
- Kabelschuhe: standard Cu 10-240
- DIN Cu 10-185 • DIN Al 16-150
- Verbinder: standard Cu 10-240
- DIN Cu 10-185 • DIN Al 16-150



185-H6

10-240 standard Cu	10-185 DIN Cu	16-150 DIN Al	10-240 standard Cu	10-185 DIN Cu	16-150 DIN Al	

60 kN 700 bar 180°

Art. Nr.	mm ²	Größe	kg	VE
215765	10 - 240	370 x 140 x 75 mm	4,600	1

Akkuhydraulisches Presswerkzeug „SHs-6“

Hydraulik für auswechselbare Presseinsätze, Presskopf 180° drehbar, manueller Rücklauf nach vollendeter Pressung.

- Presskraft kN: 60
- Arbeitsdruck in bar: 700
- Kopf aufklappbar
- Pressbreite: schmal
- Kabelschuhe: standard Cu 10-240 • DIN Cu 10-185 • DIN Al 16-150
- Verbinder: standard Cu 10-240 • DIN Cu 10-185 • DIN Al 16-150
- Presszeit akkubetrieben in Sek.: 5
- Batterieladezeit in Minuten: 30
- Akkutyp: Li-Ion, 18 V, 2 Ah
- mit Akku Art. Nr. 215523 und Ladegerät Art. Nr. 215527



185-H6

10-240 standard Cu	10-185 DIN Cu	16-150 DIN Al	10-240 standard Cu	10-185 DIN Cu	16-150 DIN Al	

60 kN 700 bar 180°

LI-ION 18V 2Ah SysCon

Art. Nr.	mm ²	Größe	kg	VE
215770-1	10 - 185	398 x 75 mm	6,540	1
215770-1-NO	10 - 185	398 x 75 mm	5,370	1
215770-1-N	10 - 185	398 x 75 mm	2,480	1

Lieferumfang für alle akkuhydraulischen Presswerkzeuge:
1 Werkzeug, 1 Schnellladegerät sowie 1 Akku in SysCon oder Systemkoffer inkl. Einlage.

Bei Versionen -NO: kein Akku, kein Ladegerät
Bei Versionen -N: nur Maschine in Transportverpackung

Akkuhydraulisches Presswerkzeug „SHs-6M“

Sensor

Technische Daten und Lieferumfang siehe 215770-1.

Mit den unterschiedlichen Farben der Sensor-LED wird angezeigt, ob die Verpressung erfolgreich beendet wurde oder welche Fehler aufgetreten sind:

- Licht grün: Verpressung normgerecht beendet, Motor gestoppt.
- Licht orange: Akkuspannung nicht ausreichend
- Licht rot: Verpressung vorzeitig unterbrochen

Das Gerät verfügt ebenfalls über 1 weiße LED zur Ausleuchtung des jeweiligen Arbeitsraumes.



185-H6

10-240 standard Cu	10-185 DIN Cu	16-150 DIN Al	10-240 standard Cu	10-185 DIN Cu	16-150 DIN Al	

60 kN 700 bar 180°

LI-ION 18V 2Ah SysCon Sensor

Art. Nr.	mm ²	Größe	kg	VE
215770/M-1	10 - 185	398 x 75 mm	6,570	1
215770/M-1-NO	10 - 185	398 x 75 mm	5,400	1
215770/M-1-N	10 - 185	398 x 75 mm	2,480	1

Einsätze standard

standard Kupfer-Rohrkabelschuhe und Verbinder, **Sechskantpressung**

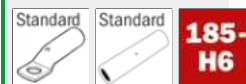

Art. Nr.	mm ²	PB	kg	VE
215641	10/16	5	0,157	1
215642	25/35	5	0,155	1
215643	50/70	5	0,150	1
215644	95/120	5	0,145	1
215645	150	5	0,159	1
215646	185	5	0,156	1
215648	240	5	0,156	1

Einsätze DIN

DIN Al/Cu Presskabelschuhe und Verbinder, **Sechskantpressung**



Art. Nr.	mm ²	PB	KZ	kg	VE
215650	10/16	5	6/8	0,155	1
215651	25/35	5	10/12	0,151	1
215652	50/70	5	14/16	0,149	1
215653	95/120	5	18/20	0,129	1
215654	150	5	22	0,145	1
215655	185	5	25	0,147	1

haupa

... mit „Sicherheit“ besser

Hydraulische Presswerkzeuge

Akkuhydraulisches Presswerkzeug „SH-6“

Hydraulik für auswechselbare Presseinsätze, Presskopf 180° drehbar, aufklappbar, mit Schnellöffnung, manueller Rücklauf nach vollendeter Pressung.

- Presskraft kN: 60 kN
- Arbeitsdruck in bar: 700
- Kopf aufklappbar: ja
- Öffnung / Hub: 17 mm
- Pressbreite: schmal
- Kabelschuhe: standard Cu 10-240 • DIN Cu 10-240 • DIN Al 16-185
- Verbinder: standard Cu 10-240 • DIN Cu 10-240 • DIN Al 16-185
- Presszeit akkubetrieben in Sekunden: 5
- Batterieladezeit in Minuten: 30
- Akkutyp: Li-Ion, 18 V, 2 Ah
- mit Akku Art. Nr. 215523 und Ladegerät Art. Nr. 215527

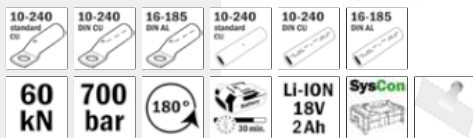

Art. Nr.	mm ²	Größe	kg	VE
215881-1	10 - 240	415 x 75 mm	6,650	1
215881-1-NO	10 - 240	415 x 75 mm	5,480	1
215881-1-N	10 - 240	415 x 75 mm	2,560	1

Akkuhydraulisches Presswerkzeug „SH-6M“

Sensor

Technische Daten und Lieferumfang siehe 215881-1.

Mit den unterschiedlichen Farben der Sensor-LED wird angezeigt, ob die Verpressung erfolgreich beendet wurde oder welche Fehler aufgetreten sind:

- Licht grün: Verpressung normgerecht beendet, Motor gestoppt.
- Licht orange: Akkuspannung nicht ausreichend
- Licht rot: Verpressung vorzeitig unterbrochen

Das Gerät verfügt ebenfalls über 1 weiße LED zur Ausleuchtung des jeweiligen Arbeitsraumes.



Video 215881/M



Art. Nr.	mm ²	Größe	kg	VE
215881/M-1	10 - 240	415 x 75 mm	6,670	1
215881/M-1-NO	10 - 240	415 x 75 mm	5,500	1
215881/M-1-N	10 - 240	415 x 75 mm	2,590	1

Lieferumfang für alle akkuhydraulischen Presswerkzeuge:
1 Werkzeug, 1 Schnellladegerät sowie 1 Akku in SysCon oder Systemkoffer inkl. Einlage.

Bei Versionen -NO: kein Akku, kein Ladegerät
Bei Versionen -N: nur Maschine in Transportverpackung

Hydraulische Handzange „HH-6“

Presskopf 180° drehbar, manueller Rücklauf nach vollendeter Pressung, leichte und kompakte Bauweise, im schwarzen Kunststoffkoffer, ohne Einsätze.

- Presskraft kN: 60
- Arbeitsdruck in bar: 700
- Kopf aufklappbar
- Öffnung / Hub: 17 mm
- Pressbreite: schmal
- Kabelschuhe: standard Cu 10-240 • DIN Cu 10-240 • DIN Al 16-185
- Verbinder: Cu 10-240 • DIN Cu 10-240 • DIN Al 16-185
- Doppelkolbenpumpe
- Gewicht in kg: 3,0
- Gewicht Set in kg: 4,5

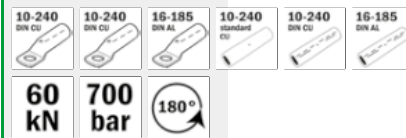

Art. Nr.	mm ²	Größe	kg	VE
215800	10 - 240	400 x 150 x 65 mm	4,500	1

Einsätze Standard

Kupfer- Standard-Rohrkabelschuhe und Verbinder, **Sechskantpressung**

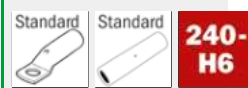

Art. Nr.	mm ²	kg	VE
215852	10 - 16	0,157	1
215854	25 - 35	0,155	1
215856	50 - 70	0,150	1
215858	95 - 120	0,145	1
215859	150	0,159	1
215860	185	0,156	1
215861	240	0,156	1

Einsätze DIN Cu + Al

Aluminium- und Kupfer-Presskabelschuhe und Verbinder, **Sechskantpressung**



Art. Nr.	mm ²	Al	KZ	kg	VE
215862	10 - 16	-	6 - 8	0,155	1
215864	25 - 35	16 - 25	10 - 12	0,151	1
215866	50 - 70	35 - 50	14 - 16	0,149	1
215868	95 - 120	70	18 - 20	0,129	1
215869	150	95 - 120	22	0,145	1
215870	185	150	25	0,147	1
215872	240	185	28	0,114	1

Akkuhydraulische Presswerkzeuge

Akkuhydraulisches Presswerkzeug „S0-6“

Hydraulik für auswechselbare Presseinsätze, Presskopf 180° drehbar, mit Schnellöffnung, manueller Rücklauf nach vollendeter Pressung.

- Presskraft kN: 60 kN
- Arbeitsdruck in bar: 700
- Kopf aufklappbar
- Öffnung / Hub: 17 mm
- Pressbreite: schmal
- Presszeit akkubetrieben in Sekunden: 5
- Batterieladezeit in Minuten: 30
- Akkutyp: Li-Ion, 18 V, 2 Ah
- mit Akku Art. Nr. 215523 und Ladegerät Art. Nr. 215527
- Kabelschuhe: standard Cu 6-300 • DIN Cu 6-300 • DIN Al 16-300
- Verbinder: standard Cu 6-300 • DIN Cu 6-300 • DIN Al 16-300

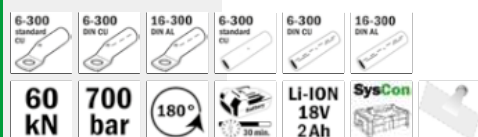

Art. Nr.	mm ²	Größe	kg	VE
216801-1	6 - 300	383 x 75 mm	7,070	1
216801-1-NO	6 - 300	383 x 75 mm	5,910	1
216801-1-N	6 - 300	383 x 75 mm	2,990	1

Akkuhydraulisches Presswerkzeug „S0-6M“

Sensor

Technische Daten und Lieferumfang siehe 216801-1.

Mit den unterschiedlichen Farben der Sensor-LED wird angezeigt, ob die Verpressung erfolgreich beendet wurde oder welche Fehler aufgetreten sind:

- Licht grün: Verpressung normgerecht beendet, Motor gestoppt.
- Licht orange: Akkuspannung nicht ausreichend
- Licht rot: Verpressung vorzeitig unterbrochen

Das Gerät verfügt ebenfalls über 1 weiße LED zur Ausleuchtung des jeweiligen Arbeitsraumes.



Art. Nr.	mm ²	Größe	kg	VE
216801/M-1	6 - 300	383 x 75 mm	6,670	1
216801/M-1-NO	6 - 300	383 x 75 mm	5,920	1
216801/M-1-N	6 - 300	383 x 75 mm	3,000	1

Akkuhydraulisches Presswerkzeug „A0-6“

Sensor

2 Stufenhydraulik für auswechselbare Presseinsätze, Presskopf 180° drehbar, mit Schnellöffnung, manueller Rücklauf nach vollendeter Pressung, Leuchtdiode zur Akkukontrolle.

- Presskraft kN: 60
- Arbeitsdruck in bar: 700
- Kopf aufklappbar
- Öffnung / Hub: 17 mm
- Pressbreite: schmal
- Kabelschuhe: standard Cu 6-300 • DIN Cu 6-300 / DIN Al 16-300
- Verbinder: standard Cu 6-300 • DIN Cu 6-300 / DIN Al 16-300
- Presszeit akkubetrieben in Sekunden: 4
- Batterieladezeit in Minuten: 120
- Akkutyp: Li-Ion 18 V, 4 Ah
- Doppelkolbenpumpe

Mit den unterschiedlichen Farben der Sensor-LED wird angezeigt, ob die Verpressung erfolgreich beendet wurde oder welche Fehler aufgetreten sind:

- Licht grün: Verpressung normgerecht beendet, Motor gestoppt.
- Licht orange: Akkuspannung nicht ausreichend
- Licht rot: Verpressung vorzeitig unterbrochen

Das Gerät verfügt ebenfalls über 2 weiße LED zur Ausleuchtung des jeweiligen Arbeitsraumes.

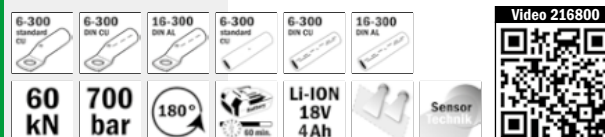

Art. Nr.	mm ²	Größe	kg	VE
216800-1	6 - 300	375 x 343 x 75 mm	9,400	1
216800-1-NO	6 - 300	375 x 343 x 75 mm	8,000	1
216800-1-N	6 - 300	375 x 343 x 75 mm	4,750	1

Lieferumfang für alle akkuhydraulischen Presswerkzeuge:
 1 Werkzeug, 1 Schnellladegerät sowie 1 Akku in SysCon oder Systemkoffer inkl. Einlage.
 Bei Versionen -NO: kein Akku, kein Ladegerät
 Bei Versionen -N: nur Maschine in Transportverpackung

haupa®

... mit „Sicherheit“ besser

Hydraulische Presswerkzeuge

Hydraulische Handzange „HO-6“

Presskopf 180° drehbar, manueller Rücklauf nach vollendeter Pressung, leichte und kompakte Bauweise, im schwarzen Kunststoffkoffer, ohne Einsätze.

- Presskraft kN: 60
- Arbeitsdruck in bar: 700
- Kopf aufklappbar
- Öffnung / Hub: 17 mm
- Pressbreite: schmal
- Kabelschuhe: standard Cu 6-300 • DIN Cu 6-300 • DIN Al 16-300
- Verbinder: standard Cu 6-300 • DIN Cu 6-300 • DIN Al 16-300
- Doppelkolbenpumpe
- Gewicht in kg: 3,5
- Gewicht Set in kg: 5,0



Art. Nr.	mm ²	Größe	kg	VE
216802	6 - 300	500 x 170 x 80 mm	5,000	1

Presszange „MO-6“ für Wechseleinsätze mit Teleskopgriffen

Lieferumfang: 1 Presswerkzeug, im Metallkoffer

- Presskraft kN: 60
- Kabelschuhe: standard Cu 6-300 • DIN Cu 6-300 • DIN Al 16-300
- Verbinder: standard Cu 6-300 • DIN Cu 6-300 • DIN Al 16-300



Art. Nr.	mm ²	Größe	kg	VE
216804	10 - 300	765 x 175 mm	11,800	1

Presskopf „KO-6“

im Kunststoffkoffer, ohne Einsätze.

- Presskraft kN: 60
- Arbeitsdruck in bar: 700
- Kopf aufklappbar
- Öffnung / Hub: 17 mm
- Pressbreite: schmal
- Kabelschuhe: standard Cu 6-300 • DIN Cu 6-300 • DIN Al 16-300
- Verbinder: Cu 6-300 • DIN Cu 6-300 • DIN Al 16-300
- Schnellkupplung
- Gewicht in kg: 3,2
- Gewicht Set in kg: 4,2



Art. Nr.	mm ²	Größe	kg	VE
216807	6 - 300	235 x 91,5 x 57 mm	4,200	1

Presseinsätze

Presseinsätze für DIN Presskabelschuhe

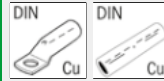

Cu



300-06

Art. Nr.	Cu	KZ	PB	kg	VE
216832	6	5	5	0,123	1
216834	10	6	5	0,122	1
216836	16	8	5	0,125	1
216838	25	10	5	0,120	1
216840	35	12	5	0,120	1
216842	50	14	5	0,119	1
216844	70	16	5	0,120	1
216846	95	18	5	0,120	1
216848	120	20	5	0,120	1
216850	150	22	5	0,120	1
216852	185	25	5	0,120	1
216854	240	28	5	0,115	1
216856	300	32	5	0,120	1

Presseinsätze-Set DIN Cu

12 DIN-Pressinsätze im praktischen Transportkoffer

Set enthält: 216834 DIN 10, 216836 DIN 16, 216838 DIN 25, 216840 DIN 35, 216842 DIN 50, 216844 DIN 70, 216846 DIN 95, 216848 DIN 120, 216850 DIN 150, 216852 DIN 185, 216854 DIN 240, 216856 DIN 300

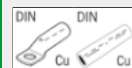

Art. Nr.	mm ²	kg	VE
216831-SET	235 10 - 300	4,200	1

Presseinsätze für standard Rohrkabelschuhe

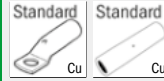

Cu



300-06

Art. Nr.	mm ²	PB	kg	VE
216806	6	5	0,136	1
216808	10	5	0,136	1
216810	16	5	0,136	1
216812	25	5	0,135	1
216814	35	5	0,135	1
216816	50	5	0,134	1
216818	70	5	0,132	1
216820	95	5	0,132	1
216822	120	5	0,130	1
216824	150	5	0,128	1
216826	185	5	0,125	1
216828	240	5	0,121	1
216830	300	5	0,118	1

Presseinsätze-Set Standard Cu

13 Standard-Pressinsätze im praktischen Transportkoffer

Set enthält: 216806 CU 6, 216808 CU 10, 216810 CU 16, 216812 CU 25, 216814 CU 35, 216816 CU 50, 216818 CU 70, 216820 CU 95, 216822 CU 120, 216824 CU 150, 216826 CU 185, 216828 CU 240, 216830 CU 300

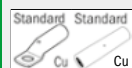

Art. Nr.	mm ²	kg	VE
216805-SET	235 6 - 300	4,200	1

Presseinsätze

Presseinsätze Standard Cu auf verdichtete Leiter

für standard Rohrkabelschuhe und Verbinder, auch auf verdichteten Leitern

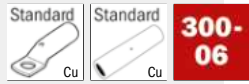

Art. Nr.	mm ²	PB	kg	VE
216806/V	6	5	0,136	1
216808/V	10	5	0,136	1
216810/V	16	5	0,136	1
216812/V	25	5	0,135	1
216814/V	35	5	0,135	1
216816/V	50	5	0,134	1
216818/V	70	5	0,132	1
216820/V	95	5	0,132	1
216822/V	120	5	0,130	1
216824/V	150	5	0,128	1
216826/V	185	5	0,125	1
216828/V	240	5	0,121	1
216830/V	300	5	0,118	1

Presseinsätze-Set WM-Pressung, auch auf verdichtete Leiter

13 Presseinsätze für standard Rohrkabelschuhe und Verbinder von 6 bis 300 mm², auch auf verdichteten Leitern | Cu, im praktischen Transportkoffer
Set enthält: 216806/V, 216808/V, 216810/V, 216812/V, 216814/V, 216816/V, 216818/V, 216820/V, 216822/V, 216824/V, 216826/V, 216828/V, 216830/V



Art. Nr.	mm ²	kg	VE
235	6-300	1,880	1



Presseinsätze für Rohrkabelschuhe „F-Type“



Art. Nr.	mm ²	PB	kg	VE
216878	10	8	0,146	1
216880	16	9	0,153	1
216882	25	11	0,162	1
216884	35	13	0,171	1
216886	50	13	0,167	1
216888	70	13	0,160	1
216890	95	13	0,164	1
216892	120	20	0,174	1
216894	150	20	0,162	1
216896	185	8	0,124	1
216898	240	8	0,119	1
216899	300	8	0,089	1

Presseinsätze für Aderendhülsen

für Aderendhülsen auf verdichteten, ausgedünnten Leitern, Wellenprofil



Art. Nr.	mm ²	kg	VE
216952	10	0,120	1
216954	16	0,120	1
216956	25	0,120	1
216958	35	0,120	1
216960	50	0,120	1
216962	70	0,120	1
216964	95	0,120	1
216966	120	0,120	1
216968	150	0,120	1
216970	185	0,120	1
216972	240	0,120	1

Presseinsätze zur Vorrundpressform für Sektorleiter



Art. Nr.	mm ²	sm	se	kg	VE
216926	10	10	-	0,120	1
216928	16	16	-	0,120	1
216930	25 - 35	25	35	0,120	1
216932	35 - 50	35	50	0,120	1
216934	50 - 70	50	70	0,120	1
216936	70 - 95	70	95	0,120	1
216938	95 - 120	95	120	0,120	1
216940	120 - 150	120	150	0,240	1
216942	150 - 185	150	185	0,197	1
216944	185 - 240	185	240	0,120	1
216946	240 - 300	240	300	0,120	1

Presseinsätze

für Ovalpressung für isolierte Rohrkabelschuhe



Art. Nr.	mm ²	PB	kg	VE
216670	10	5	0,136	1
216672	16	5	0,136	1
216674	25	5	0,136	1
216676	35	5	0,135	1
216678	50	5	0,135	1
216680	70	5	0,134	1
216682	95	5	0,134	1
216684	120	5	0,134	1
216686	150	5	0,134	1

Presseinsätze

für standard Aluminium Rohrkabelschuhe und -Verbinder

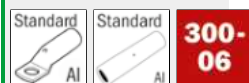

Art. Nr.	mm ²	PB	kg	VE
216812/AL	16-25	7	0,135	1
216814/AL	35	7	0,135	1
216816/AL	50	7	0,134	1
216818/AL	70	7	0,132	1
216820/AL	95	7	0,132	1
216822/AL	120	7	0,130	1
216824/AL	150	7	0,128	1
216826/AL	185	7	0,125	1
216828/AL	240	7	0,121	1

haupa

... mit „Sicherheit“ besser

Presseinsätze

Presseinsätze-Set Standard AL

9 Standard-Pressinsätze im praktischen Transportkoffer
 Set enthält: 216812/AL AL 25, 216814/AL AL 35, 216816/AL AL 50,
 216818/AL AL 70, 216820/AL AL 95, 216822/AL AL 120,
 216824/AL AL 150, 216826/AL AL 185, 216828/AL AL 240

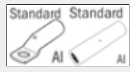

Art. Nr.	mm ²	kg	VE
216812/AL-SET	235 25 - 240	4,200	1

Presseinsätze

für Verbinder mit Kerbung

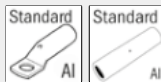

Art. Nr.	mm ²	kg	VE
216813	25	0,143	1
216815	35	0,143	1
216817	50	0,143	1
216819	70	0,143	1
216821	95	0,143	1
216823	120	0,143	1

Presseinsätze

für DIN Aluminium Rohrkabelschuhe und -Verbinder



Art. Nr.	mm/sm	re/se	mm ²	PB	KZ	kg	VE
216840/AL	16-25	25-35	7	12	0,120	1	
216842/AL	35	50	7	14	0,119	1	
216844/AL	50	70	7	16	0,120	1	
216846/AL	70	95	7	18	0,120	1	
216850/AL	95-120	120-150	7	22	0,120	1	
216852/AL	150	185	7	25	0,120	1	
216854/AL	185	240	7	28	0,120	1	
216856/AL	240	300	5	32	0,115	1	
216858/AL	300	400	5	34	0,120	1	

Presseinsätze-Set DIN AL

9 DIN-Pressinsätze im praktischen Transportkoffer
 Set enthält: 216840/AL DIN 16-25, 216842/AL DIN 35, 216844/AL DIN 50,
 216846/AL DIN 70, 216850/AL DIN 95-120, 216852/AL DIN 150,
 216854/AL DIN 185, 216856/AL DIN 240,
 216858/AL DIN 300

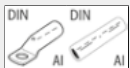

Art. Nr.	mm ²	kg	VE
216840/AL-SET	235 16 - 300	4,200	1

Presseinsätze

Quetschkabelschuhe (DIN 46234)
 Stiftkabelschuhe (DIN 46230)
 Quetschverbinder (DIN 46341)



Art. Nr.	mm ²	kg	VE
216863	16	0,136	1
216865	25	0,136	1
216867	35	0,136	1
216869	50	0,135	1
216871	70	0,135	1
216873	95	0,134	1
216875	120	0,134	1
216877	150	0,134	1

Presseinsätze

für C-Verbinder



Art. Nr.	mm ²	PB	kg	VE
216984	16	5	0,135	1
216984/25	25	5	0,135	1
216985	35	5	0,135	1
216986	50	5	0,134	1
216986/70C	70	5	0,140	1
216987	4-4	5	0,132	1
216988	10-10	5	0,132	1
216989	10-1	5	0,132	1

Akkuhydraulisches Wechselkopfwerkzeug

Akkuhydraulisches Presswerkzeug „US-12M“

Sensor

- 2 Stufenhydraulik für auswechselbare Presseinsätze, Presskopf 180° drehbar, manueller Rücklauf nach vollendeter Pressung, Leuchtdiode zur Akkukontrolle.
- für 3 verschiedene Wechselköpfe (Art. Nr. 216626, Art. Nr. 216627, Art. Nr. 216628)
 - einfacher Wechsel der Köpfe
 - arretierbar durch 2 herausziehbare Bolzen
 - Kopf 180° drehbar
 - Auswahlschalter für automatischen Rücklauf, 50 % automatischen Rücklauf, manuellen Rücklauf
 - umschaltbar Pressen/Schneiden
 - 2 weiße LEDs zur Ausleuchtung des jeweiligen Arbeitsraumes
 - Presskraft kN: 120 • Arbeitsdruck in bar: 700
 - Batterieladezeit in Minuten: 60 • Akkutyp: Li-Ion, 18 V, 4 Ah
- Mit den unterschiedlichen Farben der Sensor-LED wird angezeigt, ob die Verpressung erfolgreich beendet wurde oder welche Fehler aufgetreten sind:
- Licht grün: Verpressung normgerecht beendet, Motor gestoppt.
 - Licht orange: Akkuspannung nicht ausreichend
 - Licht rot: Verpressung vorzeitig unterbrochen



Art. Nr.	mm ²	Größe	kg	VE
216625-1	500	430 x 340 x 75 mm	6,544	1
216625-1-NO	500	430 x 340 x 75 mm	5,800	1
216625-1-N	500	430 x 340 x 75 mm	5,316	1

Presskopf „U-KDE500-12“

- Presskopf 180° drehbar, im Kunststoffkoffer, keine Einsätze nötig, Dornpressung
- Presskraft kN: 120
 - Arbeitsdruck in bar: 700
 - Kopf aufklappbar
 - Kabelschuhe: standard Cu 35-500
 - Verbinder: standard Cu 35-500
 - Gewicht in kg: 1,284



Art. Nr.	mm ²	kg	VE
216626	35-500	1,284	1

Lieferumfang für alle akkuhydraulischen Presswerkzeuge:
1 Werkzeug, 1 Schnellladegerät sowie 1 Akku in SysCon oder Systemkoffer inkl. Einlage.

Bei Versionen -NO: kein Akku, kein Ladegerät
Bei Versionen -N: nur Maschine in Transportverpackung

Presskopf „U-K0400-12“

im Kunststoffkoffer, ohne Einsätze

- Presskraft kN: 120
- Arbeitsdruck in bar: 700 • Öffnung / Hub: 53 mm
- Kopf aufklappbar • Pressbreite: breit
- Kabelschuhe: standard Cu 10-400 • DIN Cu 10-300 • DIN Al 16-300
- standard Al 16-240 • Verbinder: standard Cu 10-400 • DIN Cu 10-300
- standard Al 16-300 • DIN Al 16-240
- Verwendung aller Presseinsätze aus der 400-C12 Serie möglich
- Gewicht in kg: 1,332

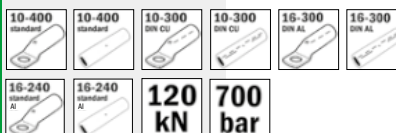

Art. Nr.	mm ²	kg	VE
216627	10-400	1,323	1

Schneidkopf „U-KS12-S85“

Schneidkopf 180° drehbar, manueller Rücklauf, für Kupfer- und Aluminiumkabel

- Schneidkraft kN: 120
- Arbeitsdruck in bar: 700
- Schnittweite Ø: 85 mm
- Gewicht in kg: 5,483

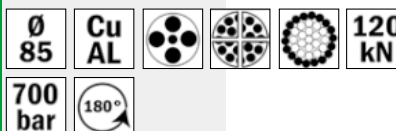

Art. Nr.	mm ²	kg	VE
216628	85	5,483	1

haupa®

... mit „Sicherheit“ besser

Hydraulische Presswerkzeuge

Akkuhydraulisches Presswerkzeug „AC25-12“

Sensor

2 Stufenhydraulik für auswechselbare Presseinsätze, Presskopf 180° drehbar, manueller Rücklauf nach vollendeter Pressung, Leuchtdiode zur Akkukontrolle.

- Presskraft kN: 120
- Arbeitsdruck in bar: 700
- Öffnung / Hub: 25 mm
- Pressbreite: breit
- Kabelschuhe: standard Cu 10-400 • DIN Cu 10-300 • DIN Al 16-300
- Verbinder: Cu 10-185 • DIN Cu 10-150 • DIN Al 16-120
- Presszeit akkubetrieben in Sekunden: 6-12
- Batterieladezeit in Minuten: 120
- Akkutyp: Li-Ion, 18 V, 4 Ah
- Doppelkolbenpumpe

Mit den unterschiedlichen Farben der Sensor-LED wird angezeigt, ob die Verpressung erfolgreich beendet wurde oder welche Fehler aufgetreten sind:

- Licht grün: Verpressung normgerecht beendet, Motor gestoppt.
- Licht orange: Akkuspannung nicht ausreichend
- Licht rot: Verpressung vorzeitig unterbrochen

Das Gerät verfügt ebenfalls über 2 weiße LED zur Ausleuchtung des jeweiligen Arbeitsraumes.



400-C12

10-400 standard	10-300 DIN Cu	16-300 DIN AL	10-185 standard	10-150 DIN Cu	16-120 DIN AL
120 kN	700 bar	180°	60 min.	LI-ION 18V 4Ah	Sensor

Video 216601

Art. Nr.	mm ²	Größe	kg	VE
216601-1	10 - 400	375 x 375 x 75 mm	11,830	1
216601-1-NO	10 - 400	375 x 375 x 75 mm	9,150	1
216601-1-N	10 - 400	375 x 375 x 75 mm	5,900	1

Hydraulische Handzange „HC25-12“

Presskopf 180° drehbar, manueller Rücklauf nach vollendeter Pressung, leichte und kompakte Bauweise, im schwarzen Kunststoffkoffer, ohne Einsätze.

- Presskraft kN: 120
- Arbeitsdruck in bar: 700
- Öffnung / Hub: 25 mm
- Pressbreite: breit
- Kabelschuhe: standard Cu 10-400 • DIN Cu 10-300 • DIN Al 16-300
- Verbinder: Cu 10-185 • DIN Cu 10-150 • DIN Al 16-120
- Doppelkolbenpumpe
- Gewicht in kg: 6,2
- Gewicht Set kg: 7,7



400-C12

10-400 standard	10-300 DIN Cu	16-300 DIN AL	10-185 standard	10-150 DIN Cu	16-120 DIN AL
120 kN	700 bar	180°	60 min.	LI-ION 18V 4Ah	Sensor

Art. Nr.	mm ²	Größe	kg	VE
216124	10 - 400	585 x 180 x 72 mm	7,700	1

Hydraulischer Presskopf „KC25-12“

im Kunststoffkoffer, ohne Einsätze.

- Presskraft kN: 120
- Arbeitsdruck in bar: 700
- Kabelschuhe: standard Cu 10-400 • DIN Cu 10-300 • DIN Al 16-300
- Verbinder: standard Cu 10-185 • DIN Cu 10-150 • DIN Al 16-120
- Öffnung / Hub: 25 mm
- Pressbreite: breit
- Schnellkupplung
- Gewicht in kg: 3,6
- Gewicht Set in kg: 4,6



400-C12

10-400 standard	10-300 DIN Cu	16-300 DIN AL	10-185 standard	10-150 DIN Cu	16-120 DIN AL
120 kN	700 bar				

Art. Nr.	mm ²	Größe	kg	VE
216004	10 - 400	245 x 130 x 72 mm	4,600	1

Akkuhydraulisches Presswerkzeug „AC42-12“

Sensor

2 Stufenhydraulik für auswechselbare Presseinsätze, Presskopf 180° drehbar, manueller Rücklauf nach vollendeter Pressung, Leuchtdiode zur Akkukontrolle.

- Presskraft kN: 120
- Arbeitsdruck in bar: 700
- Öffnung / Hub: 42 mm
- Pressbreite: breit
- Kabelschuhe: Cu 10-400 • DIN Cu 10-300 • DIN Al 16-300
- Verbinder: Cu 10-400 • DIN Cu 10-300 • DIN Al 16-300
- Presszeit akkubetrieben in Sekunden: 7-13
- Batterieladezeit in Minuten: 120
- Akkutyp: Li-Ion, 18 V, 4 Ah
- Doppelkolbenpumpe

Mit den unterschiedlichen Farben der Sensor-LED wird angezeigt, ob die Verpressung erfolgreich beendet wurde oder welche Fehler aufgetreten sind:

- Licht grün: Verpressung normgerecht beendet, Motor gestoppt.
- Licht orange: Akkuspannung nicht ausreichend
- Licht rot: Verpressung vorzeitig unterbrochen

Das Gerät verfügt ebenfalls über 2 weiße LED zur Ausleuchtung des jeweiligen Arbeitsraumes.



400-C12

10-400 standard	10-300 DIN Cu	16-300 DIN AL	10-400 standard	10-300 DIN Cu	16-300 DIN AL
120 kN	700 bar	180°	60 min.	LI-ION 18V 4Ah	Sensor

Video 216622

Art. Nr.	mm ²	Größe	kg	VE
216622-1	10 - 400	430 x 340 x 75 mm	11,830	1
216622-1-NO	10 - 400	430 x 340 x 75 mm	10,430	1
216622-1-N	10 - 400	430 x 340 x 75 mm	7,180	1

Lieferumfang für alle akkuhydraulischen Presswerkzeuge:
1 Werkzeug, 1 Schnellladegerät sowie 1 Akku in SysCon oder Systemkoffer inkl. Einlage.

Bei Versionen -NO: kein Akku, kein Ladegerät
Bei Versionen -N: nur Maschine in Transportverpackung

Hydraulische Presswerkzeuge

Hydraulische Handzange „HC42-12“

Presskopf 180° drehbar, manueller Rücklauf nach vollendeter Pressung, im Kunststoffkoffer, ohne Einsätze.

- Presskraft kN: 120
- Arbeitsdruck in bar: 700
- Öffnung / Hub: 42 mm
- Pressbreite: breit
- Kabelschuhe: standard Cu 10-400 • DIN Cu 10-300 • DIN Al 16-300
- Verbinder: standard Cu 10-400 • DIN Cu 10-300 • DIN Al 16-300
- Doppelkolbenpumpe
- Gewicht in kg: 8,2
- Gewicht Set in kg: 9,7

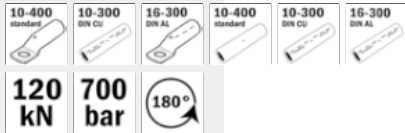

Art. Nr.	mm ²	Größe	kg	VE
216125	10 - 400	640 x 170 x 77 mm	9,700	1

Hydraulischer Presskopf „KC42-12“

im Kunststoffkoffer, ohne Einsätze.

- Presskraft kN: 120
- Arbeitsdruck in bar: 700
- Öffnung / Hub: 42 mm
- Pressbreite: breit
- Kabelschuhe: standard Cu 10-400 • DIN Cu 10-300 • DIN Al 16-300
- Verbinder: standard Cu 10-400 • DIN Cu 10-300 • DIN Al 16-300
- Schnellkupplung
- Gewicht in kg: 5,3
- Gewicht Set in kg: 6,3



Art. Nr.	mm ²	Größe	kg	VE
216005	10 - 400	320 x 130 x 76 mm	6,300	1

Hydraulischer Presskopf „KH-12“

im Kunststoffkoffer, ohne Einsätze.

- Presskraft kN: 120
- Arbeitsdruck in bar: 700
- Öffnung / Hub: 20 mm
- Kopf aufklappbar
- Pressbreite: breit
- Kabelschuhe: standard Cu 10-400 • DIN Cu 10-300 • DIN Al 16-300
- Verbinder: standard Cu 10-400 • DIN Cu 10-300 • DIN Al 16-300
- Schnellkupplung
- Gewicht in kg: 4,0
- Gewicht Set in kg: 5,0



Art. Nr.	mm ²	Größe	kg	VE
215980	10 - 400	275 x 90 x 76 mm	5,000	1

Akkuhydraulisches Presswerkzeug „AH-12“

Sensor

2 Stufenhydraulik für auswechselbare Presseinsätze, Presskopf 180° drehbar, manueller Rücklauf nach vollendeter Pressung, Leuchtdiode zur Akkukontrolle. Presswerkzeug für Tiefnut-Verpressungen „Deeplindent“.

- Presskraft kN: 120
- Arbeitsdruck in bar: 700
- Öffnung / Hub: 20 mm
- Kopf aufklappbar
- Pressbreite: breit
- Kabelschuhe: standard Cu 10-400 • DIN Cu 10-300 • DIN Al 16-300
- Verbinder: standard Cu 10-400 • DIN Cu 10-300 • DIN Al 16-300
- Presszeit akkubetrieben in Sekunden: 6-12
- Batterieladezeit in Minuten: 120
- Akkutyp: Li-Ion, 18 V, 4 Ah
- Doppelkolbenpumpe

Mit den unterschiedlichen Farben der Sensor-LED wird angezeigt, ob die Verpressung erfolgreich beendet wurde oder welche Fehler aufgetreten sind:

- Licht grün: Verpressung normgerecht beendet, Motor gestoppt.
- Licht orange: Akkuspannung nicht ausreichend
- Licht rot: Verpressung vorzeitig unterbrochen

Das Gerät verfügt ebenfalls über 2 weiße LED zur Ausleuchtung des jeweiligen Arbeitsraumes.

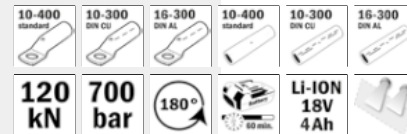

Art. Nr.	mm ²	Größe	kg	VE
216503-1	10 - 400	405 x 353 x 75 mm	10,970	1
216503-1-NO	10 - 400	405 x 353 x 75 mm	9,570	1
216503-1-N	10 - 400	405 x 353 x 75 mm	5,320	1

Hydraulische Handzange „HH-12“

manueller Rücklauf nach vollendeter Pressung, im schwarzen Kunststoffkoffer, ohne Einsätze.

- Presskraft kN: 120
- Arbeitsdruck in bar: 700
- Öffnung / Hub: 20 mm
- Kopf aufklappbar
- Pressbreite: breit
- Kabelschuhe: standard Cu 10-400 • DIN Cu 10-300 • DIN Al 16-300
- Verbinder: standard Cu 10-400 • DIN Cu 10-300 • DIN Al 16-300
- Doppelkolbenpumpe
- Gewicht in kg: 6,0
- Gewicht Set in kg: 7,5



Art. Nr.	mm ²	Größe	kg	VE
215946	10 - 400	615 x 180 x 76 mm	7,500	1

haupa®

... mit „Sicherheit“ besser

Einsätze DIN

für Kupfer, **Sechskantpressung**



400-C12

Cu



Art. Nr.	mm ²	PB	KZ	kg	VE
216036	10	10	6	0,248	1
216038	16	10	8	0,248	1
216040	25	13	10	0,244	1
216042	35	13	12	0,235	1
216044	50	13	14	0,231	1
216046	70	13	16	0,226	1
216048	95	14	18	0,229	1
216050	120	14	20	0,225	1
216052	150	10	22	0,197	1
216054	185	10	25	0,193	1
216056	240	10	28	0,185	1
216060	300	10	32	0,142	1

Einsätze

standard Rohrkabelschuhe und -Verbinder, **Sechskantpressung**

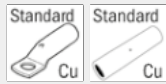

400-C12

Cu



Art. Nr.	mm ²	PB	kg	VE
216008	10	10	0,211	1
216010	16	10	0,212	1
216012	25	10	0,210	1
216014	35	13	0,207	1
216016	50	13	0,224	1
216018	70	14	0,221	1
216020	95	14	0,226	1
216022	120	14	0,200	1
216024	150	11	0,200	1
216026	185	11	0,191	1
216028	240	11	0,186	1
216030	300	11	0,200	1
216032	400	11	0,200	1

Einsätze für Standard Rohrkabelschuhe Cu auf verdichteten Leiter

für standard Rohrkabelschuhe und Verbinder, auch auf ausgedünnten, verdichteten Leitern, **WM-Pressung**

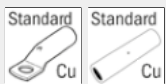

400-C12

Cu



Art. Nr.	mm ²	PB	kg	VE
216008/V	10	10	0,211	1
216010/V	16	10	0,212	1
216012/V	25	10	0,210	1
216014/V	35	13	0,207	1
216016/V	50	13	0,224	1
216018/V	70	14	0,221	1
216020/V	95	14	0,226	1
216022/V	120	14	0,200	1
216024/V	150	11	0,200	1
216026/V	185	11	0,191	1
216028/V	240	11	0,186	1
216030/V	300	11	0,200	1
216032/V	400	11	0,200	1

Einsätze DIN

für DIN Aluminium Presskabelschuhe und -Verbinder, **Sechskantpressung**



400-C12

Al



Art. Nr.	rm/sm	re/se	PB	KZ	kg	VE
216042/AL	16-25	25-35	12	12	0,235	1
216044/AL	35	50	12	14	0,231	1
216046/AL	50	70	12	16	0,226	1
216048/AL	70	95	12	18	0,229	1
216052/AL	95-120	120-150	14	22	0,197	1
216054/AL	150	185	14	25	0,193	1
216056/AL	185	240	14	28	0,185	1
216060/AL	240	300	17	32	0,142	1
216062/AL	300	-	17	34	0,142	1

Einsätze Standard

für Standard Aluminium Presskabelschuhe und -Verbinder, **Sechskantpressung**

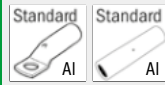

400-C12

Al



Art. Nr.	mm ²	PB	kg	VE
216012/AL	16-25	10	0,210	1
216014/AL	35	10	0,207	1
216016/AL	50	13	0,224	1
216018/AL	70	13	0,221	1
216020/AL	95	13	0,226	1
216022/AL	120	13	0,200	1
216024/AL	150	14	0,200	1
216026/AL	185	14	0,191	1
216028/AL	240	10	0,186	1

Einsätze

Ringkabelschuhe und -Verbinder, **Dornpressung**

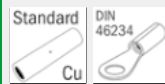

400-C12

Cu



Art. Nr.	mm ²	kg	VE
216064	10	0,200	1
216066	16	0,120	1
216068	25	0,118	1
216070	35	0,116	1
216072	50	0,118	1
216074	70	0,131	1
216076	95	0,119	1
216078	120	0,111	1
216080	150	0,107	1
216082	185	0,095	1
216084	240	0,085	1
216086	300	0,060	1
216065	10 - 25	0,112	1
216067	35 - 50	0,121	1
216069	70 - 120	0,136	1
216071	150 - 300	0,125	1

Einsätze

Presseinsatz für Rohrkabelschuhe "KRF/KRS"



400-C12

Cu



Art. Nr.	mm ²	PB	kg	VE
216160	10	8	0,211	1
216162	16	8	0,216	1
216164	25	11	0,227	1
216168	50	13	0,232	1
216166	35	13	0,234	1
216170	70	13	0,111	1
216172	95	13	0,230	1
216174	120	20	0,247	1
216176	150	20	0,235	1
216178	185	8	0,190	1
216180	240	8	0,179	1
216182	300	8	0,126	1

Einsätze

Vorrundpressform Sektorleiter

400-C12

Cu
Al



Art. Nr.	mm ²	sm	se	kg	VE
216088	50	50	70	0,518	1
216090	70	70	95	0,505	1
216092	95	95	120	0,489	1
216094	120	120	150	0,474	1
216096	150	150	185	0,463	1
216098	185	185	240	0,441	1
216100	240	240	300	0,406	1

Einsätze

für Aderendhülsen und verdichtete Leiter, Wellenprofil



400-C12

Cu



Art. Nr.	mm ²	PB	kg	VE
216112	50	26	0,194	1
216114	70	26	0,200	1
216116	95	26	0,188	1
216118	120	26	0,200	1
216120	150	26	0,200	1
216122	185	26	0,200	1
216123	240	26	0,200	1

Einsätze

isolierte Kabelschuhe, Ovalpressung



400-C12

Cu



Art. Nr.	mm ²	PB	kg	VE
216126	10	5	0,200	1
216128	16	5	0,200	1
216130	25	5	0,220	1
216132	35	5	0,218	1
216134	50	5	0,200	1
216136	70	5	0,200	1
216138	95	5	0,200	1
216140	120	5	0,200	1
216142	150	5	0,200	1

Einsätze

C-Verbinder, Ovalpressung

400-C12

Cu



Art. Nr.	mm ²	PB	kg	VE
216148	16	16	0,135	1
216149	25	17	0,135	1
216150	35	20	0,135	1
216152	50	20	0,134	1
216154	70	30	0,132	1
216156	95	30	0,132	1
216157	120	20	0,132	1

Zubehör Tiefnutverpressung

Cu

Presseinsätze „Deepindent“ (AH-12/KH-12/HH-12)

für Rohrkabelschuhe und Verbinder, Tiefnutverpressung



Art. Nr.	mm ²	kg	VE
216552	50 - 70	Kabelschuhe	0,211 1
216554	95 - 185	Kabelschuhe	0,211 1
216556	240	Kabelschuhe	0,211 1
216562	50 - 70	Verbinder	0,211 1
216564	95 - 185	Verbinder	0,211 1
216566	240	Verbinder	0,211 1

Adapter Pressdorn

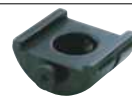

Art. Nr.	Größe	kg	VE
216570	1 - 4	0,211	1

Pressdorn



Art. Nr.	mm ²	Größe	kg	VE
216574	50 - 70	1	0,211	1
216576	95 - 185	2	0,211	1
216578	240	4	0,211	1

Halter für „Deepindent“ Presseinsätze

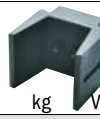

Art. Nr.	mm ²	kg	VE
216580	50 - 185	0,211	1
216582	240	0,211	1

Akkuhydraulisches Presswerkzeug „SDE240-6“

Presskopf 180° drehbar, mit Schnellöffnung, manueller Rücklauf nach vollendeter Pressung, keine Einsätze nötig, **Dornpressung**.

- Presskraft kN: 60 kN
- Arbeitsdruck in bar: 700
- Presszeit akkubetrieben in Sekunden: 5
- Batterieladezeit in Minuten: 30
- Akkutyp: Li-Ion, 18 V, 2 Ah
- mit Akku Art. Nr. 215523 und Ladegerät Art. Nr. 215527
- Kabelschuhe: standard Cu 10-240 • DIN AL 50-240
- Verbinder: standard Cu 10-240 • DIN AL 50-240
- DIN 46234: 10 - 240 mm²



Art. Nr.	mm ²	Größe	kg	VE
216669-1	10 - 240	455 x 75 mm	7,270	1
216669-1-NO	10 - 240	455 x 75 mm	6,100	1
216669-1-N	10 - 240	455 x 75 mm	3,180	1

Akkuhydraulisches Presswerkzeug „SDE240-6M“ Sensor

Technische Daten und Lieferumfang siehe 216669-1.

Mit den unterschiedlichen Farben der Sensor-LED wird angezeigt, ob die Verpressung erfolgreich beendet wurde oder welche Fehler aufgetreten sind:

- Licht grün: Verpressung normgerecht beendet, Motor gestoppt
- Licht orange: Akkuspannung nicht ausreichend
- Licht rot: Verpressung vorzeitig unterbrochen

Das Gerät verfügt ebenfalls über 1 weiße LED zur Ausleuchtung des jeweiligen Arbeitsraumes.



Art. Nr.	mm ²	Größe	kg	VE
216669/M-1	10 - 240	455 x 75 mm	7,280	1
216669/M-1-NO	10 - 240	455 x 75 mm	6,110	1
216669/M-1-N	10 - 240	455 x 75 mm	3,190	1

Lieferumfang für alle akkuhydraulischen Presswerkzeuge:
1 Werkzeug, 1 Schnellladegerät sowie 1 Akku in SysCon oder Systemkoffer inkl. Einlage.

Bei Versionen -NO: kein Akku, kein Ladegerät
Bei Versionen -N: nur Maschine in Transportverpackung

Hydraulische Presswerkzeuge

Akkuhydraulisches Presswerkzeug „SD300-6“

Presskopf 360° drehbar, manueller Rücklauf nach vollendeter Pressung, keine Einsätze nötig, **Dornpressung**.

- Presskraft kN: 60
- Arbeitsdruck in bar: 700
- Pressbreite: vierdorn
- Kabelschuhe: standard Cu 16-300
- Verbinder: standard Cu 16-120
- Presszeit akkubetrieben in Sekunden: 6-12
- Batterieladezeit in Minuten: 30
- Akkutyp: Li-Ion, 18 V, 2 Ah
- mit Akku Art. Nr. 215523 und Ladegerät Art. Nr. 215527



Art. Nr.	mm ²	Größe	kg	VE
216663-1	16 - 300	443 x 75 mm	7,970	1
216663-1-NO	16 - 300	443 x 75 mm	6,800	1
216663-1-N	16 - 300	443 x 75 mm	3,880	1

Akkuhydraulisches Presswerkzeug „SD300-6M“ Sensor

Technische Daten und Lieferumfang siehe 216663-1.

Mit den unterschiedlichen Farben der Sensor-LED wird angezeigt, ob die Verpressung erfolgreich beendet wurde oder welche Fehler aufgetreten sind:

- Licht grün: Verpressung normgerecht beendet, Motor gestoppt.
- Licht orange: Akkuspannung nicht ausreichend
- Licht rot: Verpressung vorzeitig unterbrochen

Das Gerät verfügt ebenfalls über 1 weiße LED zur Ausleuchtung des jeweiligen Arbeitsraumes.

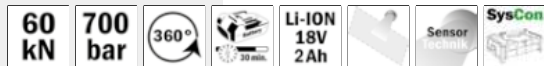

Art. Nr.	mm ²	Größe	kg	VE
216663/M-1	16 - 300	443 x 75 mm	8,280	1
216663/M-1-NO	16 - 300	443 x 75 mm	7,110	1
216663/M-1-N	16 - 300	443 x 75 mm	4,200	1



Prüfdorn und Lehre siehe Seite 80

Lieferumfang für alle akkuhydraulischen Presswerkzeuge:
1 Werkzeug, 1 Schnellladegerät sowie 1 Akku in SysCon oder Systemkoffer inkl. Einlage.

Bei Versionen -NO: kein Akku, kein Ladegerät
Bei Versionen -N: nur Maschine in Transportverpackung

Hydraulische Handzange „HD300-6“

Presskopf 360° drehbar, manueller Rücklauf nach vollendeter Pressung, kein Einsatzwechsel nötig, **Dornpressung**.

- Presskraft kN: 60
- Arbeitsdruck in bar: 700
- Pressbereich Kabelschuhe: standard Cu 16-300
- Pressbereich Verbinder: standard Cu 16-120
- Doppelkolbenpumpe
- Gewicht in kg: 5,0
- Gewicht Set in kg: 6,5

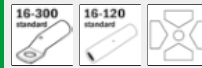

Art. Nr.	mm ²	Größe	kg	VE
216660	16 - 300	570 x 160 x 60 mm	6,500	1

Presskopf vierdorn „KD300-6“

im Kunststoffkoffer, kein Einsatzwechsel nötig, **Dornpressung**.

- Presskraft kN: 60
- Arbeitsdruck in bar: 700
- Pressbereich Kabelschuhe: standard Cu 16-300
- Pressbereich Verbinder: standard Cu 16-120
- Schnellkupplung
- Gewicht in kg: 2,8
- Gewicht Set in kg: 3,8

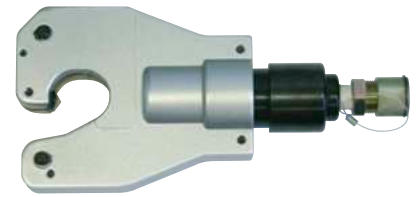

Art. Nr.	mm ²	Größe	kg	VE
216665	16 - 300	275 x 130 x 60 mm	3,800	1

INFO:

Hydraulisches 4-Dorn Presswerkzeug zum Verpressen von handelsüblichen Rohrkabelschuhen und Verbindern, Breitpressung Zuverlässiges, robustes hydraulisches Presswerkzeug. Die Lösung für Ihre Härtefälle!



- Werkzeug stellt sich automatisch auf den zu verpressenden Leiterquerschnitt ein
- Garantiert DIN gerechte Verbindung
- Keine Anschaffung weiterer Presseinsätze notwendig
- Kein Einsatzwechsel pro Leiterquerschnitt
- Hervorragend geeignet zum Verpressen von hochflexiblen feinstdrähtigen Leitern Kabel Klasse 5 & 6
- Hervorragend geeignet zum Verpressen von verdichteten Leitern (Keine Passhülse kein Sonderkabelschuh)
- Prüfdorn und Lehre zur schnellen, einfachen, optischen Pressdruckkontrolle

Hinweis:

DIN Presskabelschuhe müssen gemäß Norm weiterhin mit Sechskantpressung und DIN Presseinsätzen verarbeitet werden!

haupa®

... mit „Sicherheit“ besser

Hydraulische Presswerkzeuge

Akkuhydraulisches Presswerkzeug „SD400-6“

Presskopf 360° drehbar, manueller Rücklauf nach vollendeter Pressung, Leuchtdiode zur Akkukontrolle, keine Einsätze nötig, **Dornpressung**.

- Presskraft kN: 60
- Arbeitsdruck in bar: 700
- Kopf aufklappbar
- Kabelschuhe: standard Cu 25-400
- Verbinder: standard Cu 25-400
- Presszeit akkubetrieben in Sekunden: 6-12
- Batterieladezeit in Minuten: 30
- Akkutyp: Li-Ion, 18 V, 2 Ah
- mit Akku Art. Nr. 215523 und Ladegerät Art. Nr. 215527



Art. Nr.	mm ²	Größe	kg	VE
216667-1	25 - 400	455 x 75 mm	8,070	1
216667-1-NO	25 - 400	455 x 75 mm	6,900	1
216667-1-N	25 - 400	455 x 75 mm	3,890	1

Akkuhydraulisches Presswerkzeug „SD400-6M“ Sensor

Technische Daten und Lieferumfang siehe 216667-1.

Mit den unterschiedlichen Farben der Sensor-LED wird angezeigt, ob die Verpressung erfolgreich beendet wurde oder welche Fehler aufgetreten sind:

- Licht grün: Verpressung normgerecht beendet, Motor gestoppt.
- Licht orange: Akkuspannung nicht ausreichend
- Licht rot: Verpressung vorzeitig unterbrochen

Das Gerät verfügt ebenfalls über 1 weiße LED zur Ausleuchtung des jeweiligen Arbeitsraumes.



Art. Nr.	mm ²	Größe	kg	VE
216667/M-1	25 - 400	455 x 75 mm	8,260	1
216667/M-1-NO	25 - 400	455 x 75 mm	7,090	1
216667/M-1-N	25 - 400	455 x 75 mm	4,170	1

Prüfdorn

Prüfdorn für alle hydraulischen Vierdornwerkzeuge



Art. Nr.	kg	VE
216660/B	0,566	1

Hydraulische Handzange vierdorn „HD400-6“

Presskopf 360° drehbar, manueller Rücklauf nach vollendeter Pressung, im Kunststoffkoffer, keine Einsätze nötig, **Dornpressung**.

- Presskraft kN: 60
- Arbeitsdruck in bar: 700
- Kopf aufklappbar
- Pressbereich Kabelschuhe: standard Cu 25-400
- Pressbereich Verbinder: standard Cu 25-400
- Doppelkolbenpumpe
- Gewicht in kg: 5,2
- Gewicht Set in kg: 6,7



Art. Nr.	mm ²	Größe	kg	VE
216661	25 - 400	585 x 160 x 75 mm	6,700	1

Presskopf vierdorn „HKD400“

im Kunststoffkoffer, kein Einsatzwechsel nötig, **Dornpressung**.

- Presskraft kN: 60
- Arbeitsdruck in bar: 700
- Kopf aufklappbar
- Pressbereich Kabelschuhe: standard Cu 25-400
- Pressbereich Verbinder: standard Cu 25-400
- Schnellkupplung
- Gewicht in kg: 3,0
- Gewicht Set in kg: 4,0

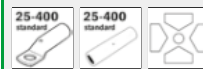

Art. Nr.	mm ²	Größe	kg	VE
216666	25 - 400	300 x 136 x 82 mm	4,000	1

Lehre für Vierdornpressung

Lehre für alle hydraulischen Vierdornwerkzeuge in Verbindung mit Prüfdorn 216660/B



Art. Nr.	kg	VE
216660/L	0,566	1

Druckprüfwerkzeuge

Hydraulische Handzange „HDE500-12“

Presskopf 180° drehbar, manueller Rücklauf nach vollendeter Pressung, im Kunststoffkoffer, keine Einsätze nötig, **Dornpressung**.

- Presskraft kN: 120
- Arbeitsdruck in bar: 700
- Kopf aufklappbar
- Kabelschuhe: standard Cu 35-500
- Verbinder: standard Cu 35-500
- Gewicht in kg: 7,700

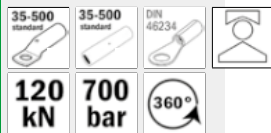

Art. Nr.	mm ²	kg	VE
216691	35 - 500	7,700	1

Akkuhydraulisches Presswerkzeug „ADE500-12M“ **Sensor**

Presskopf 360° drehbar, manueller Rücklauf nach vollendeter Pressung, Leuchtdiode zur Akkukontrolle, keine Einsätze nötig, **Dornpressung**.

- Presskraft kN: 60
- Arbeitsdruck in bar: 700
- Kopf aufklappbar
- Kabelschuhe: standard Cu 35-500 • DIN AL 95-500
- Verbinder: standard Cu 35-500 • DIN AI 95-500
- Presszeit akkubetrieben in Sekunden: 6-12
- Batterieladezeit in Minuten: 60
- Akkutyp: Li-Ion, 18 V, 4 Ah

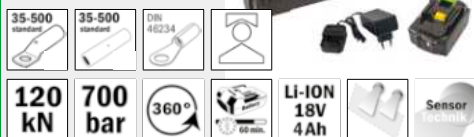

Art. Nr.	mm ²	kg	VE
216668/M-1	450	11,430	1
216668/M-1-NO	450	9,700	1
216668/M-1-N	450	6,780	1

Presskopf „KDE500-12“

im Kunststoffkoffer, kein Einsatzwechsel nötig, **Dornpressung**.

- Presskraft kN: 120
- Arbeitsdruck in bar: 700
- Kopf aufklappbar
- Kabelschuhe: standard Cu 35-500
- Verbinder: standard Cu 35-500
- Schnellkupplung
- Gewicht in kg: 3,5

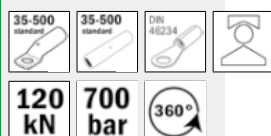

Art. Nr.	mm ²	kg	VE
216690	35 - 500	3,500	1

Druckprüfwerkzeug C-Kopf

Presseinsatz und Anzeigemanometer für die Kontrolle der Presskraft der Artikel 216601, 216124, 216004, 216622, 216125, 216005



400-C12

Art. Nr.	kg	VE
217100	1,900	1

Druckprüfwerkzeug pistolenform

Presseinsatz und Anzeigemanometer für die Kontrolle der Presskraft, nur für batteriebetriebene Presswerkzeuge der Serie 400-C12 und 216800



400-C12

Art. Nr.	kg	VE
217101	0,800	1

Druckprüfwerkzeug H-Kopf

Presseinsatz und Anzeigemanometer für die Kontrolle der Presskraft der Artikel 215946, 215980, 216503



400-C12

Art. Nr.	kg	VE
217102	5,000	1

Druckprüfwerkzeug O-Kopf

Presseinsatz und Anzeigemanometer für die Kontrolle der Presskraft der Artikel 216801-1, 216801/M-1, 216800, 216802, 216804, 216807



300-06

Art. Nr.	kg	VE
217103	2,000	1

Druckprüfwerkzeug 240-H6

Presseinsatz und Anzeigemanometer für die Kontrolle der Presskraft der Artikel 215881-1, 215881/M-1, 215800



240-H6

Art. Nr.	kg	VE
217104	3,400	1

Druckprüfwerkzeug 185-H6

Presseinsatz und Anzeigemanometer für die Kontrolle der Presskraft der Artikel 215765, 215770-1, 215770/M-1



185-H6

Art. Nr.	kg	VE
217105	3,300	1

Druckprüfwerkzeug Recorder **Sensor**

für alle Akkuhydrauliken mit Sensortechnologie



Art. Nr.	kg	VE
217107	0,700	1

Zubehör für Akkuhydrauliken

Ersatzakku Li-Ion 18 V, 2 Ah

kompatibel zu allen Li-Ion, 18 Volt Akkugeräten

- intelligente Batterieüberwachung, Temperaturschutz, LED-Kapazitätsanzeige
- Aufladung mit dem HAUPA Kompakt-Ladegerät Art. 215527 oder original Makita Ladetechnik möglich
- Hinweis: Dieser Akku kann nicht mit dem HAUPA Schnellladegerät Art. 215513 aufgeladen werden



Art. Nr.	kg	VE
215523	0,350	1

Ersatzakku Li-Ion 18 V, 4 Ah

kompatibel zu allen Li-Ion, 18 Volt Akkugeräten

- intelligente Batterieüberwachung, Temperaturschutz, LED-Kapazitätsanzeige
- Aufladung mit dem HAUPA Kompakt-Ladegerät Art. 215527 oder original Makita Ladetechnik möglich
- Hinweis: Dieser Akku kann nicht mit dem HAUPA Schnellladegerät Art. 215513 aufgeladen werden.



Art. Nr.	kg	VE
215525	0,580	1

Kompakt-Ladegerät Li-Ion 18 V

für Akku Art. Nr. 215523 und 215525



Art. Nr.	kg	VE
215527	0,126	1

Ersatzakku Li-Ion 18 V, 2 Ah

kompatibel zu allen Li-Ion, 18 Volt Akkugeräten vor Bj. 2018



Art. Nr.	kg	VE
215503	0,383	1

Ersatzakku Li-Ion 18 V, 4 Ah

kompatibel zu allen Li-Ion, 18 Volt Akkugeräten vor Bj. 2018



Art. Nr.	kg	VE
215511	0,651	1

Schnellladegerät Li-Ion 18 V

kompatibel zu Art. 215503, 215511



Art. Nr.	kg	VE
215513	0,819	1

Hydrauliköl

0,5 l



Art. Nr.	kg	VE
216254	1,000	1

18V Akku-Adapter

Praktische Adapter zur Verwendung von Bosch-, Milwaukee- oder Dewalt Akkus an HAUPA Akkuwerkzeugen.

- einfache Montage durch Steckverbindung



Art. Nr.	Adapter für	kg	VE
215529	Bosch	0,350	1
215531	Milwaukee	0,350	1
215533	Dewalt	0,350	1

Lieferumfang für alle akkuhydraulischen Presswerkzeuge:
1 Werkzeug, 1 Schnellladegerät sowie 1 Akku in SysCon oder Systemkoffer inkl. Einlage.

Bei Versionen -NO: kein Akku, kein Ladegerät
Bei Versionen -N: nur Maschine in Transportverpackung

Hydraulische Pressköpfe

Hydraulischer Presskopf „KH-25“

für nicht isolierte Kabelschuhe, für Sechskantpresseinsätze nach DIN 48083 Blatt 3 und 4.

- Presskraft kN: 250
- Arbeitsdruck in bar: 700
- Pressbereich Cu/Al: 95 - 630
- Schnellkupplung
- Gewicht in kg: 6,4
- Gewicht Set in kg: 9,0



Art. Nr.	mm ²	kg	VE
216236	185 - 630	9,000	1

Einsätze DIN, Cu/Al

DIN, **Sechskantpressung** nach DIN 48083, Blatt 4, passend zu Verbindungsmaterial nach DIN. Cu ze (zugentlastet)



Art. Nr.	mm ²	Al	KZ	kg	VE
212372	95	70	18	1,340	1
212376	120	-	20	1,340	1
212380	150	95 - 120	22	1,335	1
212382	185	150	25	1,325	1
212384	240	185	28	1,250	1
212388	300	240	32	1,275	1
212390	300	300	34	1,180	1
212392	400	400	38	1,160	1
212394	500	-	42	1,110	1
212396	625	500	44	1,100	1

Einsätze standard, Cu

standard, **Sechskantpressung**

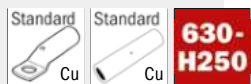

Art. Nr.	Cu	kg	VE
212580	95	1,340	1
212581	120	1,340	1
212582	150	1,335	1
212583	185	1,325	1
212584	240	1,250	1
212585	300	1,275	1
212586	400	1,160	1
212587	500	1,110	1
212588	625	1,100	1

Hydraulisches Presskopf-Set

Inhalt:

Art. Nr. 216236 Hydraulikkopf, Art. Nr. 21 62 38 Hydraulikschlauch, 2 m
Art. Nr. 216348 Hydraulikfußpumpe, Art. Nr. 21 62 51 Transportkoffer

- Presskraft kN: 250
- Arbeitsdruck in bar: 700
- Pressbereich Cu/Al: 95 - 630
- Schnellkupplung
- Gewicht in kg: 18,4
- Gewicht Set in kg: 21

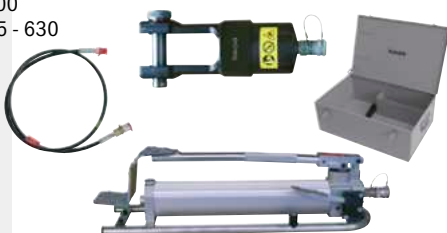

Art. Nr.	mm ²	kg	VE
216250	95 - 630	21,000	1

Hydraulischer Presskopf + Zylinder „KH-45“

zum Verarbeiten von Kabelschuhen und Stoßverbindern bis 1000 mm², durch Adapter können auch alle Einsätze der hydraulischen Pressvorrichtung verwendet werden, mit Klappkopf, erweiterbares System zum Biegen und Lochen von Stromschienen, geringes Gewicht im Verhältnis zum Pressbereich, Anschluss durch leckagefreie Steckkupplung.

- Presskraft kN: 450
- Arbeitsdruck in bar: 700
- Pressbereich Cu/Al: 120 - 1000
- Schnellkupplung
- Gewicht Set in kg: 13,5



Art. Nr.	mm ²	kg	VE
216355	185 - 1000	13,500	1

Einsätze standard, Cu

Standard, **Sechskantpressung**

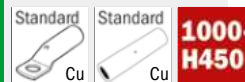

Art. Nr.	mm ²	kg	VE
216304	120	2,635	1
216306	150	2,600	1
216308	185	2,620	1
216310	240	2,580	1
216312	300	2,580	1
216314	400	2,235	1
216316	500	2,300	1
216318	625	2,300	1

Einsätze DIN, Cu/Al

DIN, **Sechskantpressung**

für Presskabelschuhe und Verbinder DIN 46235 und für Aluminiumkabelschuhe und Aluminiumverbinder



Art. Nr.	mm ²	Al	KZ	kg	VE
216320	120	-	20	2,635	1
216322	150	95 - 120	22	2,600	1
216324	185	150	25	2,620	1
216326	240	185	28	2,580	1
216328	300	240	32	2,580	1
216330	300	300	34	2,235	1
216332	400	-	38	2,300	1
216334	500	-	42	2,300	1
216336	625	-	44	2,300	1
216338	800	-	52	2,300	1
216340	1000	-	58	2,040	1

haupa[®]

... mit „Sicherheit“ besser

Pumpen für Kabelschneidköpfe

Hydraulik-Fußpumpe „F-700“

Material: Aluminiumlegierung, sehr leicht, Doppelkolbenpumpe, automatische Umschaltung von Schnellvorschub (ca. 25 ccm/Hub) auf Arbeitsvorschub (ca. 2,5 ccm/Hub), Überdruckventil, max. Betriebsdruck 700 bar (+ 10/- 30 bar). Ohne Schlauch, **mit Schnellkupplung**



Art. Nr.	ND	kg	VE
216348	700	12,000	1

Hydraulischer Hochdruckschlauch

stahlarmiert mit Schnellkupplung zu Fußpumpe Art. Nr. 216348 und elektrohydraulischer Pumpe Art. Nr. 216352, 216357



Art. Nr.	m	kg	VE
216364	5	1,260	1

Elektrohydraulische Pumpe „PN700 I“

vollständig selbstarbeitend, auch die Freigabe und Rückstellung der Presseinsätze am Ende des Pressvorganges, inkl. 2 Meter Hochdruckschlauch und Hydraulikschnellanschlüssen, besonders geeignet für industriellen Einsatz, da hoher Produktionsgrad erreicht wird, 230 Volt-Betrieb mit Handschaltersteuerung, Pumpe für Arbeiten im Aussenbereich



Art. Nr.	ND	kg	VE
216352	700 230V	20,000	1

Akkuhydraulische Pumpe „PA-700“

Sensor

2 Stufenhydraulik, mit separatem Handschalter, manueller Rücklauf nach vollendeter Pressung, Leuchtdioden zur Akkukontrolle, 700 bar Betriebsdruck, inkl. Schnellladegerät, 1 Akku Li-Ion, 4 Ah, Tragegurt, 1,8 m Schlauch **mit Schnellkupplung**.

Mit den unterschiedlichen Farben der Sensor-LED wird angezeigt, ob die Verpressung erfolgreich beendet wurde oder welche Fehler aufgetreten sind:

- Licht grün: Verpressung normgerecht beendet, Motor gestoppt.
- Licht orange: Akkuspannung nicht ausreichend
- Licht rot: Verpressung vorzeitig unterbrochen

Schneiden/ Pressen/ Stanzen



Art. Nr.	ND	kg	VE
216357	700 Akku	8,000	1

Hydraulische Stanzwerkzeuge

Hydraulisches Handstanzwerkzeug „HS-8“

Stanzt exakte Durchbrüche nahezu gratfrei. Ideal für schnelles, frontales Stanzen von Schalttafeln.

Im Set enthalten: 1 Hydraulik-Handstanze, 1 Zugstange 3/8-24 UNF (art. 217660), 1 Zugstange 3/4-16 UNF (art. 217662), 1 Adapter (art. 217664), 1 Distanzbuchse (art. 217666), 1 Transportkoffer.

- Stanzleistung: Stahlbleche bis max. 3 mm
- Stanzkraft: 80 kN
- Länge: 308 mm
- Gewicht: 2,4 kg
- Gewicht Set: 3,8 kg



**80
kN**

Art. Nr.	kg	VE
217604	3,800	1

Hydraulisches Handstanzwerkzeug „HS-6“

Stanzt exakte Durchbrüche nahezu gratfrei. Zum Einsatz beim Schaltschrankbau, -wartung, Karosseriebau und im Sanitärbereich.

Im Set enthalten: 1 Hydraulik-Handstanze, 1 Zugstange 3/8-24 UNF (art. 217660), 1 Zugstange 3/4-16 UNF (art. 217662), 1 Adapter (art. 217664), 1 Distanzbuchse (art. 217666), 1 Transportkoffer.

- Stanzleistung: Stahlbleche bis max. 3 mm
- Stanzkraft: 60 kN
- Länge: 230 mm
- Gewicht: 2,4 kg
- Gewicht Set: 3,8 kg



**60
kN**

Art. Nr.	kg	VE
217602	3,800	1

Den passenden Stanzkopf „U-S-6“ (Art. Nr. 216764) und Adapter für Pumpen (Art. Nr. 216765) finden Sie jeweils auf den Seiten 65 und 66.

Stanzeinsätze metrisch

- ST37, 3 mm
- auch kompatibel zu Art. 216764



Art. Nr.	Ø		Zugstange	kg	VE
217610	16,5	ISO 16	217660	0,070	1
217612	20,5	ISO 20	217660	0,090	1
217614	25,5	ISO 25	217660	0,150	1
217616	32,5	ISO 32	217660	0,220	1
217618	40,5	ISO 40	217662	0,900	1
217620	50,5	ISO 50	217662	0,640	1
217622	63,5	ISO 63	217662	0,950	1

Stanzeinsätze PG

- ST37, 3 mm
- auch kompatibel zu Art. 216764



Art. Nr.	Ø		Zugstange	kg	VE
217630	15,2	PG9	217660	0,060	1
217632	18,6	PG11	217660	0,084	1
217634	20,4	PG13,5	217660	0,091	1
217636	22,5	PG16	217660	0,120	1
217638	28,3	PG21	217660	0,170	1
217640	37	PG29	217662	0,330	1
217642	47	PG36	217662	0,536	1
217644	54	PG42	217662	0,731	1
217646	60	PG48	217662	0,896	1

Stanzeinsätze vierkant

- ST37, 2,5 mm
- UNF
- auch kompatibel zu Art. 216764



Art. Nr.	Breite/Höhe	kg	VE
217650	46	1,862	1
217652	68	1,500	1
217654	92	2,000	1

Zugstange

- Art. 217660 - 3/8-24 UNF
- Art. 217662 - 3/4-16 UNF



Art. Nr.	kg	VE
217660	0,040	1
217662	0,203	1

Adapter

- für Zugstange Art. 217660
- UNF



Art. Nr.	kg	VE
217664	0,100	1

Distanzbuchse



Art. Nr.	kg	VE
217666	0,100	1

haupa®

... mit „Sicherheit“ besser

6 Tonnen Presswerkzeuge

Werkzeug	Artikel Nr.	Typ	Einsätze Serie	Pressbreite Einsätze	Sensor-Technik	Pressart Vfordern	Presskraft kN	Arbeitsdruck bar	Kopfauflage bar	Schnellkupplung	HUB/Öffnung mm	Pressbereich Rohrkabelschuhe						Pressbereich Verbinder						kg	Set kg	Akku	Presszeit in Sek.						
												Cu	Cu DIN	F-Type	Al DIN	Cu standard PL	Cu standard light T	Cu	Cu DIN	F-Type	Al DIN	Cu standard PL	Cu standard light M					Doppelkohlenpumpe					
	215765	HHs-6	185 H6	schmal	-	-	60	700	●	-	17	10-240	10-185	-	10-185	10-185	10-185	10-185	10-185	10-185	10-185	10-185	10-185	10-185	10-185	10-185	10-185	10-185	3.000	7.900	-	-	
	215770-1	SHs-6	185 H6	schmal	-	-	60	700	●	-	17	10-240	10-185	-	10-240	10-240	10-240	10-240	10-240	10-240	10-240	10-240	10-240	10-240	10-240	10-240	10-240	10-240	10-240	2.400	7.900	Li-Ion 18V 2Ah	5
	215770/M-1	SHs-6	185 H6	schmal	●	-	60	700	●	-	17	10-240	10-185	-	10-240	10-240	10-240	10-240	10-240	10-240	10-240	10-240	10-240	10-240	10-240	10-240	10-240	10-240	10-240	2.400	7.900	Li-Ion 18V 2Ah	5
	215800	HH-6	240 H6	schmal	-	-	60	700	●	-	17	10-240	10-240	-	10-240	10-240	10-240	10-240	10-240	10-240	10-240	10-240	10-240	10-240	10-240	10-240	10-240	10-240	10-240	3.000	4.500	-	-
	215881-1	SH-6	240 H6	schmal	-	-	60	700	●	-	17	10-240	10-240	-	10-240	10-240	10-240	10-240	10-240	10-240	10-240	10-240	10-240	10-240	10-240	10-240	10-240	10-240	10-240	2.400	7.900	Li-Ion 18V 2Ah	5
	215881/M-1	SH-6	240 H6	schmal	●	-	60	700	●	-	17	10-240	10-240	-	10-240	10-240	10-240	10-240	10-240	10-240	10-240	10-240	10-240	10-240	10-240	10-240	10-240	10-240	10-240	2.400	7.900	Li-Ion 18V 2Ah	5
	216807	KD-6	300 06	schmal	-	-	60	700	●	●	17	6-300	6-300	6-300	6-300	6-300	6-300	6-300	6-300	6-300	6-300	6-300	6-300	6-300	6-300	6-300	6-300	6-300	6-300	3.200	4.200	-	-
	216804	MD-6	300 06	schmal	-	-	60	700	●	-	17	6-300	6-300	6-300	6-300	6-300	6-300	6-300	6-300	6-300	6-300	6-300	6-300	6-300	6-300	6-300	6-300	6-300	6-300	8.100	11.800	-	-
	216802	HD-6	300 06	schmal	-	-	60	700	●	-	17	6-300	6-300	6-300	6-300	6-300	6-300	6-300	6-300	6-300	6-300	6-300	6-300	6-300	6-300	6-300	6-300	6-300	6-300	3.500	5.000	-	-
	216801-1	SD-6	300 06	schmal	-	-	60	700	●	-	17	6-300	6-300	6-300	6-300	6-300	6-300	6-300	6-300	6-300	6-300	6-300	6-300	6-300	6-300	6-300	6-300	6-300	6-300	2.400	7.900	Li-Ion 18V 2Ah	5
	216801/M-1	SD-6	300 06	schmal	●	-	60	700	●	-	17	6-300	6-300	6-300	6-300	6-300	6-300	6-300	6-300	6-300	6-300	6-300	6-300	6-300	6-300	6-300	6-300	6-300	6-300	2.400	7.900	Li-Ion 18V 2Ah	5
	216800-1	AD-6	300 06	schmal	●	-	60	700	●	-	17	6-300	6-300	6-300	6-300	6-300	6-300	6-300	6-300	6-300	6-300	6-300	6-300	6-300	6-300	6-300	6-300	6-300	6-300	4.500	9.500	Li-Ion 18V 4Ah	4
	216665	KD300-6		breit	-	●	60	700	-	●	-	16-300	16-300	16-300	16-300	16-300	16-300	16-300	16-300	16-300	16-300	16-300	16-300	16-300	16-300	16-300	16-300	16-300	16-300	2.800	3.800	-	-
	216660	HD300-6		breit	-	●	60	700	-	-	-	16-300	16-300	16-300	16-300	16-300	16-300	16-300	16-300	16-300	16-300	16-300	16-300	16-300	16-300	16-300	16-300	16-300	16-300	5.000	6.500	-	-
	216663/M-1	AD300-6		breit	●	●	60	700	-	-	-	16-300	16-300	16-300	16-300	16-300	16-300	16-300	16-300	16-300	16-300	16-300	16-300	16-300	16-300	16-300	16-300	16-300	16-300	4.500	9.500	Li-Ion 18V 2Ah	6
	216666	KD400-6		breit	-	●	60	700	●	●	-	25-400	25-400	25-400	25-400	25-400	25-400	25-400	25-400	25-400	25-400	25-400	25-400	25-400	25-400	25-400	25-400	25-400	25-400	3.000	4.000	-	-
	216661	HD400-6		breit	-	●	60	700	●	-	-	25-400	25-400	25-400	25-400	25-400	25-400	25-400	25-400	25-400	25-400	25-400	25-400	25-400	25-400	25-400	25-400	25-400	25-400	5.200	6.700	-	-
	216667/M-1	AD400-6		breit	●	●	60	700	●	-	-	25-400	25-400	25-400	25-400	25-400	25-400	25-400	25-400	25-400	25-400	25-400	25-400	25-400	25-400	25-400	25-400	25-400	25-400	4.800	9.800	Li-Ion 18V 2Ah	6
	216669/M-1	SDE240-6		breit	●	●	60	700	●	-	-	6-240	6-240	6-240	6-240	6-240	6-240	6-240	6-240	6-240	6-240	6-240	6-240	6-240	6-240	6-240	6-240	6-240	6-240	2.900	7.900	Li-Ion 18V 2Ah	5

12 Tonnen Presswerkzeuge

Werkzeug	Artikel Nr.	Typ	Einsätze Serie	Pressbreite Einsätze	Sensor-Technik	Presskraft KN	Arbeitsdruck bar	Kopf aufklappbar	Schnellkupplung	HÜB/Öffnung mm	Pressbereich Rohrkabelschuhe										Pressbereich Verbinder						Tiefnutverpressung	Doppelkolbenpumpe	kg	Set kg	Akku	Presszeit in Sek.
											Cu	Cu DIN	F-Type	Al DIN	CU standard PL	CU standard light T	Cu	Cu DIN	F-Type	Al DIN	Cu standard PL	Cu standard light M	Cu	Cu DIN	F-Type	Al DIN						
	216004	KC25-12	400 C12	breit	-	120	700	-	●	25	10-400	10-300	10-300	16-240	16-240	10-400	10-300	10-185	10-150	10-150	16-120	10-185	10-150	-	-	3,600	4,600	-	-			
	216124	HC25-12	400 C12	breit	-	120	700	-	-	25	10-400	10-300	10-300	16-240	16-240	10-400	10-300	10-185	10-150	10-150	16-120	10-185	10-150	-	●	6,200	7,700	-	-			
	216601-1	AC25-12	400 C12	breit	●	120	700	-	-	25	10-400	10-300	10-300	16-240	16-240	10-400	10-300	10-185	10-150	10-150	16-120	10-185	10-150	-	●	7,000	12,000	Li-Ion 18V 2 Ah	6			
	216005	KC42-12	400 C12	breit	-	120	700	-	●	42	10-400	10-300	10-300	16-240	16-240	10-400	10-300	10-400	10-300	10-300	16-240	10-400	10-300	-	-	5,300	6,300	-	-			
	216125	HC42-12	400 C12	breit	-	120	700	-	-	42	10-400	10-300	10-300	16-240	16-240	10-400	10-300	10-400	10-300	10-300	16-240	10-400	10-300	-	●	8,200	9,700	-	-			
	216622-1	AC42-12	400 C12	breit	●	120	700	-	-	42	10-400	10-300	10-300	16-240	16-240	10-400	10-300	10-400	10-300	10-300	16-240	10-400	10-300	-	●	8,500	13,000	Li-Ion 18V 2 Ah	7			
	215980	KH-12	400 C12	breit	-	120	700	●	●	20	10-400	10-300	10-300	16-240	16-240	10-400	10-300	10-400	10-300	10-300	16-240	10-400	10-300	●	-	4,000	5,000	-	-			
	215946	HH-12	400 C12	breit	-	120	700	●	-	20	10-400	10-300	10-300	16-240	16-240	10-400	10-300	10-400	10-300	10-300	16-240	10-400	10-300	●	●	6,000	7,500	-	-			
	216503-1	AH-12	400 C12	breit	●	120	700	●	-	20	10-400	10-300	10-300	16-240	16-240	10-400	10-300	10-400	10-300	10-300	16-240	10-400	10-300	●	●	7,000	12,000	Li-Ion 18V 2 Ah	6			
	216236	KH-25	630 - H250	breit	-	250	700	●	●	20	-	95-630	-	70-500	-	-	-	-	-	-	70-500	-	-	-	-	6,400	9,000	-	-			
	216355	KH-45	1000 - H450	breit	-	450	700	●	●	-	120-625	120-1000	120-625	95-300	95-300	120-625	120-625	120-625	120-625	120-625	120-625	120-625	120-625	-	-	10,300	13,500	-	-			

Einziehbänder, Einziehgeräte

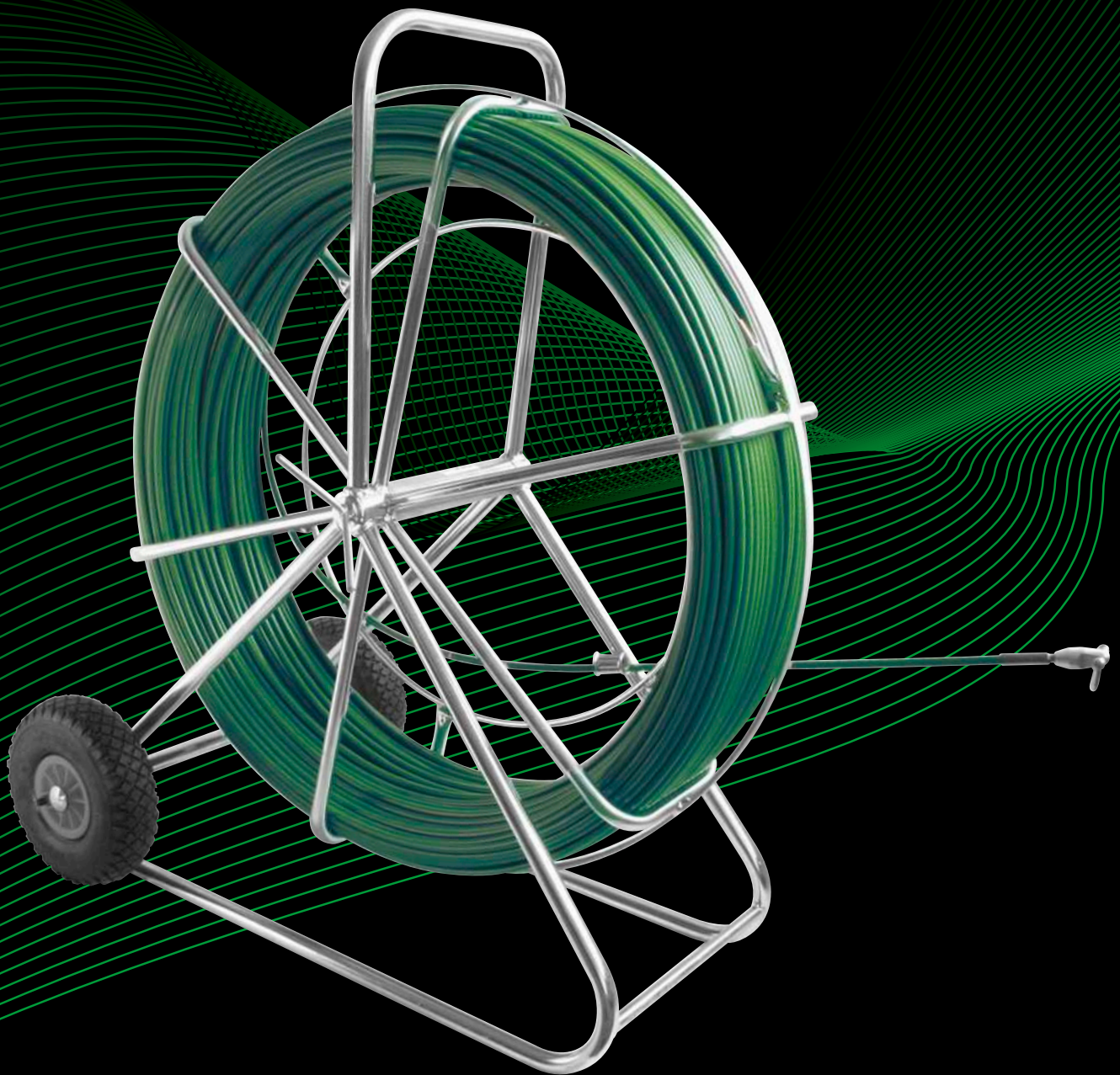

haupa[®]

... mit „Sicherheit“ besser

Einziehbänder

Einziehstahlband

mit angenieteter Öse und zwei Zugösen, ohne Suchfeder

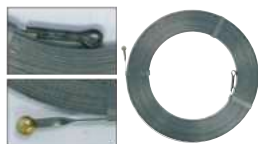

Art. Nr.	↔	∅	kg/100	VE	PE
150152	10	3,5	13,100	1	1
150154	15	3,5	20,800	1	1
150156	20	3,5	26,800	1	1
150158	25	3,5	32,300	1	1

Einziehspirale

aus vierfachgedrehten Stahldrahtspiralen, mit massiven Stahlendstücken, Bandstärke 4 mm



Art. Nr.	↔	∅	kg/100	VE	PE
150200	5	4	31,200	1	1
150202	10	4	69,100	1	1
150204	15	4	98,800	1	1
150206	20	4	134,300	1	1
150208	25	4	182,000	1	1
150210	30	4	185,900	1	1

Einziehperlonband

aus verstrecktem BAYER-Perlonband, schwarz, mit massiven Stahlendstücken, mit Suchfeder, ca. 120 mm lang



Art. Nr.	↔	∅	kg/100	VE	PE
150220 *	5	3	6,000	1	1
150222 *	10	3	10,300	1	1
150224 *	15	3	14,100	1	1
150226 *	20	3	18,800	1	1
150228	25	3	24,600	1	1
150230	30	3	24,400	1	1
150241 *	10	4	16,000	1	1
150243 *	15	4	23,400	1	1
150245 *	20	4	30,300	1	1
150247 *	25	4	38,600	1	1

Einziehperlonband

aus verstrecktem BAYER-Perlonband, schwarz, mit massiven Stahlendstücken, ohne Suchfeder, Bandstärke 4 mm



Art. Nr.	↔	∅	kg/100	VE	PE
150232	10	4	15,200	1	1
150234	15	4	23,600	1	1
150236	20	4	30,300	1	1
150238	25	4	40,200	1	1
150239	30	4	44,500	1	1

Einziehperlonband

aus verstrecktem BAYER-Perlonband, schwarz, mit massiven Stahlendstücken, mit 2 Ösen, Bandstärke 3 mm



Art. Nr.	↔	∅	kg/100	VE	PE
150450	5	3	4,800	1	1
150452	10	3	9,900	1	1
150454	15	3	13,900	1	1
150456	20	3	16,300	1	1
150458	25	3	21,800	1	1
150462	5	4	8,000	1	1
150464	10	4	15,800	1	1
150466	15	4	24,000	1	1
150468	20	4	29,200	1	1
150470	25	4	38,900	1	1

Einziehperlonband

aus verstrecktem BAYER-Perlonband, schwarz, mit massiven Stahlendstücken, mit 2 Suchfedern und 2 Ösen, Bandstärke 4 mm

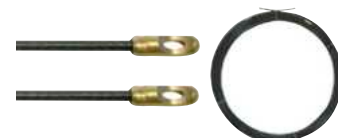

Art. Nr.	↔	∅	kg/100	VE	PE
150476	10	4	18,000	1	1
150478	15	4	26,000	1	1
150480	20	4	33,200	1	1
150482	25	4	41,200	1	1

Glasfaser-Schubstangen Sets

Glasfaser-Schubstangen Set

in Nylontasche.

Lieferumfang:

Schubstangenlänge: 7 m
5 Stangen 8 mm Ø schwarz
2 Stangen 8 mm Ø weiß

Zubehör:

1 Haken, 1 Kette, 1 Magnet, 1 Anfangsbirne, 1 Zugknopf

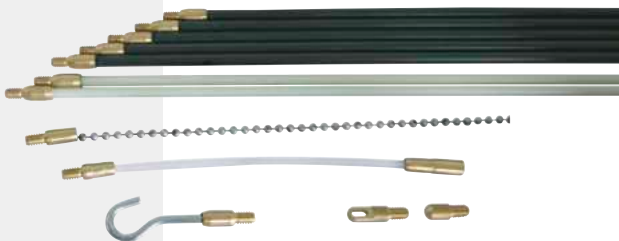

Art. Nr.	↔		kg	VE
150560	7	12-teilig	0,500	1

Glasfaser-Schubstangen Set

in Nylontasche.

Lieferumfang:

Schubstangenlänge: 10 m
2 Stangen 6 mm Ø weiß
6 Stangen 5 mm Ø gelb
2 Stangen 4 mm Ø grün

Zubehör:

1 Haken, 1 Kette, 1 Magnet, 1 Anfangsbirne, 1 Zugknopf, 1 LED Lampe

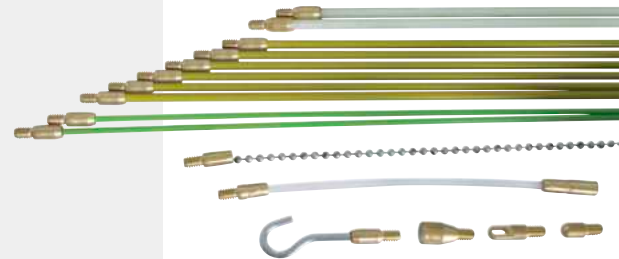

Art. Nr.	↔		kg	VE
150562 *	10	16-teilig	0,700	1

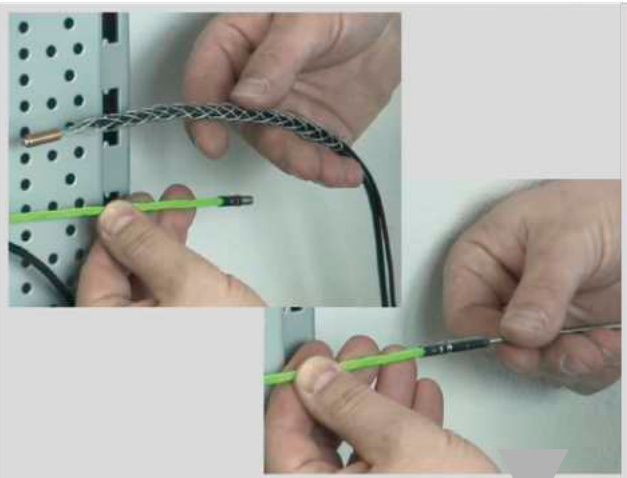

Weiteres Zubehör siehe HAUPA
Fibre auf Seite 94



HAUPA PullTec

Kabeleinziehgerät HAUPA-PullTec

mit M5 Gewinde und Suchfeder, bruchfestes Kunststoffgehäuse, schwarz.
„Single Composite“, Band 4 mm grün

Vorteile:

- Material: Spezial-Kunststoff beschichtet
- hohe Gleitfähigkeit und Elastizität
- reibungsarm • keine Brechen, kein Knicken
- M5 Gewinde • mit Suchfeder
- in bruchfestem Kunststoffgehäuse • Bruchlast 300 kg



Art. Nr.	↔	Ø		kg	VE
143500	20	M5	4	1,300	1
143502 *	30	M5	4	1,500	1

Haupa PullTec4 30 m Ersatzband

„Single Composite“ 4,0 mm, grün



Art. Nr.	↔	Ø		kg	VE
143503	30	M5	4	Ersatzband	1,200
143501	20	M5	4	Ersatzband	1,000

Federführungskopf mit Öse M5



Art. Nr.	Ø		kg	VE
143508	M5	6	Führungskopf	0,200

Kabeleinziehgerät HAUPA-PullTec

mit M5 Gewinde und Suchfeder, bruchfestes Kunststoffgehäuse, schwarz.
„Single Composite“, Band 5,2 mm schwarz

Vorteile:

- Material: Spezial-Kunststoff beschichtet
- hohe Gleitfähigkeit und Elastizität
- reibungsarm • keine Brechen, kein Knicken
- M5 Gewinde • mit Suchfeder
- in bruchfestem Kunststoffgehäuse • Bruchlast 350 kg



Art. Nr.	↔	Ø		kg	VE
143506 *	30	M5	5,2	1,700	1
143505	20	M5	5,2	Ersatzband	1,100
143507	30	M5	5,2	Ersatzband	1,300
143509	M5	6	Führungskopf	0,200	1

haupa®

... mit „Sicherheit“ besser

Einziehgeräte, Zubehör

Kabeleinziehgerät HAUPA-FIBRE

Kabeleinziehgerät mit Glasfaserstab Ø 3 mm, mit PP-Ummantelung, komplett mit Anfangs-/Endhülse M5, 143010, 143024.

143000/143002 inklusive:

- 143008 (2x)
- 143016 (2x)
- 143018 (2x)
- 143012
- 143014
- 143020
- 143026

143002/ECO inklusive:

- 143008 (1x)



Art. Nr.	↔	Ø		kg	VE
143000	20	M5	3	HAUPA-FIBRE 20 m	1,199 1
143002	30	M5	3	HAUPA-FIBRE 30 m	1,500 1
143002/ECO	30	M5	3	HAUPA-FIBRE ECO 30 m	1,198 1

Zugkopf mit Öse M5

Zugkopf mit Öse M5



Art. Nr.	Ø	kg	VE
143008	M5 6	0,020	1

Federführungskopf mit Öse M5



Art. Nr.	Ø	kg	VE
143010	M5 6	0,200	1

Federführungskopf M5



Art. Nr.	Ø	kg	VE
143012	M5 7	0,010	1

Federführungskopf M5



Art. Nr.	Ø	kg	VE
143014	M5 10	0,011	1

Federführungsköpfe M5



Art. Nr.	Ø	kg	VE
143030	M5 13	0,017	1

Anfangs-/Endhülse M5



Art. Nr.	kg	VE
143016	M5 0,005	1

Verbindungshülse für Sonden Ø 3 mm

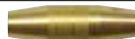

Art. Nr.	Ø	kg	VE
143018	M5 3	0,003	1

Kabelziehstrümpfe



Art. Nr.	↔	Ø	kg	VE
143020	200	M5 4-6	0,007	1

Spezial Einziehhilfe

für schnelles Einziehen von Glasfaserstäben



Art. Nr.	Ø	kg	VE
143024	3 - 6	0,047	1

Spezial Schnellkleber für Glasfaserstab Ø 3 mm



Art. Nr.	kg	VE
143026	0,012	1

Ersatzband Glasfaserstab

Ø 3 mm, Länge 20/30 m, komplett mit Anfangs-/Endhülse M5



Art. Nr.	↔	Ø	kg	VE
143004	20	3	20 0,022	1
143006	30	3	30 0,034	1

Serviceset für HAUPA-FIBRE



Art. Nr.	kg	VE
143028	M5 0,041	1

Einziehgeräte, Zubehör

Kabeleinziehgerät FOX

Kabeleinziehgerät FOX mit Glasfaserstab Ø 4,5 mm und grüner PP Ummantelung RAL 6018, mit verzinkter Stahlhaspel Ø 330 mm, stehende Ausführung, komplett mit Anfangs-/Endhülse M5 und Zugkopf M5 mit Öse



Art. Nr.	→	∅	kg	VE
143050	40	M5 4,5	3,900	1
143052 *	60	M5 4,5	4,400	1
143054	80	M5 4,5	4,800	1

Ersatzband Glasfaserstab FOX

Ø 4,5 mm, komplett mit Anfangs-/Endhülse M5



Art. Nr.	→	∅	kg	VE
143056	40	M5 4,5	0,900	1
143058	60	M5 4,5	1,400	1
143060	80	M5 4,5	1,800	1

Zugkopf mit Öse M5



Art. Nr.	kg	VE
143062	0,011	1

Anfangsbirne mit Schäkkel M5



Art. Nr.	kg	VE
143064	0,100	1

Führungsrolle aus Aluminium M5



Art. Nr.	kg	VE
143066	0,100	1

Federführungskopf M5



Art. Nr.	∅	kg	VE
143012	M5 7	0,010	1
143014	M5 10	0,011	1
143030	M5 13	0,017	1

Führungskopfset mit Köpfe Ø 7, 10, 13 mm M5



Art. Nr.	kg	VE
143068	0,038	1

Anfangs-/Endhülse M5



Art. Nr.	kg	VE
143070	0,100	1

Verbindungshülse für Sonden Ø 4,5 mm



Art. Nr.	∅	kg	VE
143072	4,5	0,002	1

haupa®

... mit „Sicherheit“ besser

HAUPA GmbH & Co. KG, Lange Straße 40, 42857 Remscheid, Telefon: +49 (0)2191 8418-0, Fax: +49 (0)2191 8418-840, E-Mail: sales@haupa.com

Einziehgeräte, Zubehör

Kabeleinziehgerät SIX

Kabeleinziehgerät SIX mit Glasfaserstab Ø 6,0 mm und grüner PP Ummantelung RAL 6018, mit verzinkter Stahlhaspel Ø 550 mm, in liegender und stehender Ausführung und mit Rädern, komplett mit Anfangs-/Endhülse M6 und Zugkopf M6 mit Öse



liegende Ausführung

Art. Nr.	↔	Ø	kg	VE
143100	40	M6 6	5,200	1
143102	60	M6 6	5,900	1
143104	80	M6 6	6,800	1
143105	100	M6 6	7,700	1

stehende Ausführung

Art. Nr.	↔	Ø	kg	VE
143106	40	M6 6	7,200	1
143108	60	M6 6	8,300	1
143110	80	M6 6	9,400	1
143111	100	M6 6	10,300	1

stehende Ausführung mit Rädern

Art. Nr.	↔	Ø	kg	VE
143112	40	M6 6	7,400	1
143114	60	M6 6	8,500	1
143116	80	M6 6	9,600	1
143117	100	M6 6	10,500	1

Ersatzband Glasfaserstab SIX

Ø 6 mm, komplett mit Anfangs-/Endhülse M5



Art. Nr.	↔	Ø	kg	VE
143118	40	M6 6	1,700	1
143120	60	M6 6	2,500	1
143122	80	M6 6	3,250	1
143124	100	M6 6	4,150	1

Zugkopf mit Öse M6



Art. Nr.	Ø	kg	VE
143126	M6 6	0,018	1

Anfangsbirne mit Schäkel M6



Art. Nr.	Ø	kg	VE
143128	M6 6	0,022	1

Führungsrolle aus Aluminium M6



Art. Nr.	Ø	kg	VE
143130	M6 6	0,026	1

Federführungskopf M6



Art. Nr.	Ø	kg	VE
143132	M6 6	0,017	1

Anfangs-/Endhülse M6



Art. Nr.	Ø	kg	VE
143134	M6 6	0,013	1

Verbindungshülse für Sonden Ø 6 mm



Art. Nr.	Ø	kg	VE
143136	6	0,012	1

Einziehgeräte, Zubehör

Kabeleinziehgerät FIX

Kabeleinziehgerät FIX mit Glasfaserstab Ø 7,5 mm und grüner PP Ummantelung RAL 6018, mit verzinkter Stahlhaspel Ø 630 mm, in stehender Ausführung und mit Rädern, komplett mit Anfangs-/Endhülse M12 und Anfangsbirne mit Schäkel M12



stehende Ausführung

Art. Nr.	↔	Ø	kg	VE
143150	40 M12	7,5	8,100	1
143152	60 M12	7,5	9,400	1
143154	80 M12	7,5	10,700	1
143156	100 M12	7,5	11,900	1

stehende Ausführung mit Rädern

Art. Nr.	↔	Ø	kg	VE
143160	40 M12	7,5	9,100	1
143162	60 M12	7,5	10,400	1
143164	80 M12	7,5	11,700	1
143166	100 M12	7,5	12,900	1
143168 *	120 M12	7,5	14,100	1

Ersatzband Glasfaserstab FIX

Ø 7,5 mm, komplett mit Anfangs-/Endhülse M12



Art. Nr.	↔	Ø	kg	VE
143170	40 M12	7,5	1,500	1
143172	60 M12	7,5	2,000	1
143174	80 M12	7,5	3,000	1
143176	100 M12	7,5	3,700	1
143178	120 M12	7,5	4,500	1

Anfangsbirne mit Schäkel M12



Art. Nr.	kg	VE
143180 M12	0,010	1

Führungsrolle aus Aluminium M12



Art. Nr.	kg	VE
143182 M12	0,200	1

Führungsrolle aus Aluminium, Länge 80 mm M12



Art. Nr.	Ø	kg	VE
143184 M12	40	0,220	1

Anfangs-/Endhülse M12



Art. Nr.	Ø	kg	VE
143186 M12	7,5	0,004	1

Verbindungshülse für Sonden



Art. Nr.	Ø	kg	VE
143187	7,5	0,003	1

Verbindungshülse mit Drehwirbel aus verzinktem Stahl



Art. Nr.	↔	Ø	kg	VE
143190	83 M12	30	0,006	1

Rohrreinigungsbürste



Art. Nr.	Ø	kg	VE
143200	80 mm	0,200	1
143202	97 mm	0,098	1
143204	117 mm	0,400	1

haupa®

... mit „Sicherheit“ besser

HAUPA GmbH & Co. KG, Lange Straße 40, 42857 Remscheid, Telefon: +49 (0)2191 8418-0, Fax: +49 (0)2191 8418-840, E-Mail: sales@haupa.com

Kabeleinziehgerät STRONG

Kabeleinziehgerät STRONG mit Glasfaserstab Ø 9 mm und grüner PP Ummantelung RAL 6018, mit verzinkter Stahlhaspel Ø 795 mm (1000 mit Rädern), in stehender Ausführung und mit Rädern, komplett mit Anfangs- / Endhülse M12 und Anfangsbirne mit Schäkel M12



stehende Ausführung

Art. Nr.	↔	Ø		kg	VE
143210	40 M12	9	Stahlhaspel Ø 795 mm	9,100	1
143212	60 M12	9	Stahlhaspel Ø 795 mm	12,900	1
143214	80 M12	9	Stahlhaspel Ø 795 mm	14,820	1

stehende Ausführung mit Rädern

Art. Nr.	↔	Ø		kg	VE
143216	100 M12	9	Stahlhaspel Ø 1000 mm	29,400	1
143218	120 M12	9	Stahlhaspel Ø 1000 mm	31,300	1
143220	150 M12	9	Stahlhaspel Ø 1000 mm	33,900	1

Ersatzband Glasfaserstab STRONG

Ø 9 mm, komplett mit Anfangs-/Endhülse M12

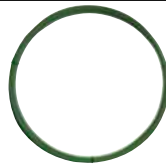

Art. Nr.	↔	Ø		kg	VE
143222	40 M12	9		3,800	1
143224	60 M12	9		5,500	1
143226	80 M12	9		7,500	1
143228	100 M12	9		9,400	1
143230	120 M12	9		11,300	1
143232	150 M12	9		13,900	1

Kabeleinziehgerät POWER

Kabeleinziehgerät POWER mit Glasfaserstab Ø 11 mm und grüner PP Ummantelung RAL 6018, mit verzinkter Stahlhaspel Ø 1000 mm, Breite 150 mm, in stehender Ausführung mit Rädern, komplett mit Anfangs-/Endhülse M12 und Anfangsbirne mit Schäkel M12



stehende Ausführung mit Rädern

Art. Nr.	↔	Ø		kg	VE
143250	150 M12	11		43,000	1
143252	200 M12	11		50,000	1
143254	250 M12	11		56,500	1
143256	300 M12	11		64,500	1

Ersatzband Glasfaserstab POWER

Ø 9 mm, komplett mit Anfangs-/Endhülse M12



Art. Nr.	↔	Ø		kg	VE
143258	150 M12	11		21,900	1
143260	200 M12	11		29,200	1
143262	250 M12	11		36,400	1
143264	300 M12	11		43,900	1

Kabeleinziehgerät KING

Kabeleinziehgerät KING mit Glasfaserstab Ø 14,5 mm und schwarzer PP Ummantelung, mit Stahlhaspel Ø 1500 mm, mit Räder, komplett mit Anfangs-/Endhülse M12 und Anfangsbirne mit Schäkel M12



stehende Ausführung mit Rädern

Art. Nr.	↔	Ø		kg	VE
143270	150 M12	14,5		85,000	1
143272	200 M12	14,5		99,000	1
143274	250 M12	14,5		113,000	1
143276	300 M12	14,5		127,000	1
143278	350 M12	14,5		141,000	1
143280	400 M12	14,5		156,000	1

Zubehör STRONG, POWER, KING

Anfangsbirne mit Schäkel M12



Art. Nr.			kg	VE
143180	M12		0,010	1

Führungsrolle aus Aluminium M12



Art. Nr.			kg	VE
143182	M12		0,200	1

Führungsrolle aus Aluminium, Länge 80 mm M12



Art. Nr.		∅		kg	VE
143184	M12	40		0,220	1

Anfangs-/Endhülse M12



Art. Nr.		∅		kg	VE
143185	M12	11		0,004	1

Verbindungshülse für Sonden



Art. Nr.		∅		kg	VE
143188		9		0,150	1
143266		11		0,075	1

Verbindungshülse mit Drehwirbel aus verzinktem Stahl



Art. Nr.		∅		kg	VE
143190	83 M12	30		0,006	1

Rohrreinigungsbürste



Art. Nr.		∅		kg	VE
143200		80 mm		0,200	1
143202		97 mm		0,098	1
143204		117 mm		0,400	1

haupa[®]

... mit „Sicherheit“ besser

HAUPA GmbH & Co. KG, Lange Straße 40, 42857 Remscheid, Telefon: +49 (0)2191 8418-0, Fax: +49 (0)2191 8418-840, E-Mail: sales@haupa.com

Einziehgeräte, Zubehör

Kabelziehstrümpfe für Elektroinstallationen

Aus verzinkter Stahlhitze handgeflochtene Kabelziehstrümpfe mit einer flexiblen Zugöse mit Anfangsstück M5 und aufgespresster Talurit-Pressklemme



Art. Nr.	↔		Ø	kg	VE
143300	200	M5	4-6	0,009	1
143302	210	M5	6-9	0,013	1
143304	350	M5	9-12	0,024	1
143306	350	M5	12-15	0,029	1
143308	500	M5	15-19	0,200	1
143310	500	M5	19-25	0,052	1
143312	450	M5	25-31	0,400	1

Seil- und Kabelverbindungsstrümpfe



Art. Nr.	↔	Ø	kg	VE
143336	2000	8-16	0,250	1
143338	2000	10-20	0,250	1
143340	2000	20-30	0,250	1
143342	2000	30-40	0,250	1

Kabelziehstrümpfe für Erdkabelverlegungen

Aus verzinkter Stahlhitze handgeflochtene Kabelziehstrümpfe mit 1 Schlaufe oder 2 Schlaufen und aufgespresster Talurit-Pressklemme.

Kabelziehstrümpfe mit 2 Schlaufen ermöglichen neben dem Ziehen von Kabeln das Nachziehen durch Verschieben des Strümpfes auf dem Ziehgut.

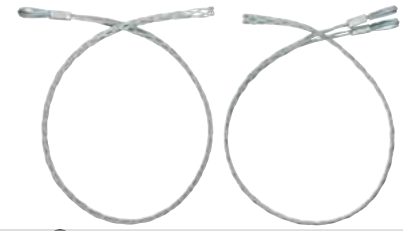

Art. Nr.	↔	Ø	⊙	kg	VE
143314	1250	10-20	1	0,378	1
143318	1250	20-30	1	0,380	1
143322	1250	30-40	1	0,424	1
143326	1250	40-50	1	0,430	1
143330	1250	50-65	1	0,388	1
143334	1250	65-80	1	1,120	1
Art. Nr.	↔	Ø	⊙	kg	VE
143316	1250	10-20	2	0,465	1
143320	1250	20-30	2	0,460	1
143324	1250	30-40	2	0,510	1
143328	1250	40-50	2	0,200	1
143332	1250	50-65	2	0,520	1

Symbolerklärung Einziehgeräte

Durchmesser	Rohrdurchmesser	Druckenergie	Min. Kurvenradius	Bruchlast	Einsatz-Zugkraft mit Anfangs-/ Endhülse	Empfohlene Länge	Seite
Ø mm	Ø mm	kg	mm	kg	kg	m	
FIBRE 3,0 mm	16-32	+++	160	400	110	20-30 (+ 2-3 m)	88
PullTec 4,0 mm	16-32	+++	100	300	130	10-30 (+ 3-5 m)	87
PullTec 5,2 mm	20-32	+++	100	350	140	10-40 (+ 3-5 m)	87
FOX 4,5 mm	40-60	+++	310	1200	170	20-40 (+ 3-5 m)	89
SIX 6,0 mm	50-80	++++	400	2000	230	30-60 (+ 3-5 m)	90
FIX 7,5 mm	63-100	++++	500	3200	290	40-70 (+ 3-5 m)	91
STRONG 9,0 mm	63-125	++++	620	4400	340	60-150 (+ 3-5 m)	92
POWER 11,0 mm	63-150	++++	770	6250	500	100-300 (+ 3-5 m)	92
KING 15,0 mm	100-250	++++	1150	15000	550	150-450 (+ 3-5 m)	92
PERLON® 3,0 mm	16	+	80	200	110	5-15 (+ 2-3 m)	86
SPIRAL 4,0 mm	20-32	+	180	115	115	10-25 (+ 3-5 m)	86

Kabelabroller

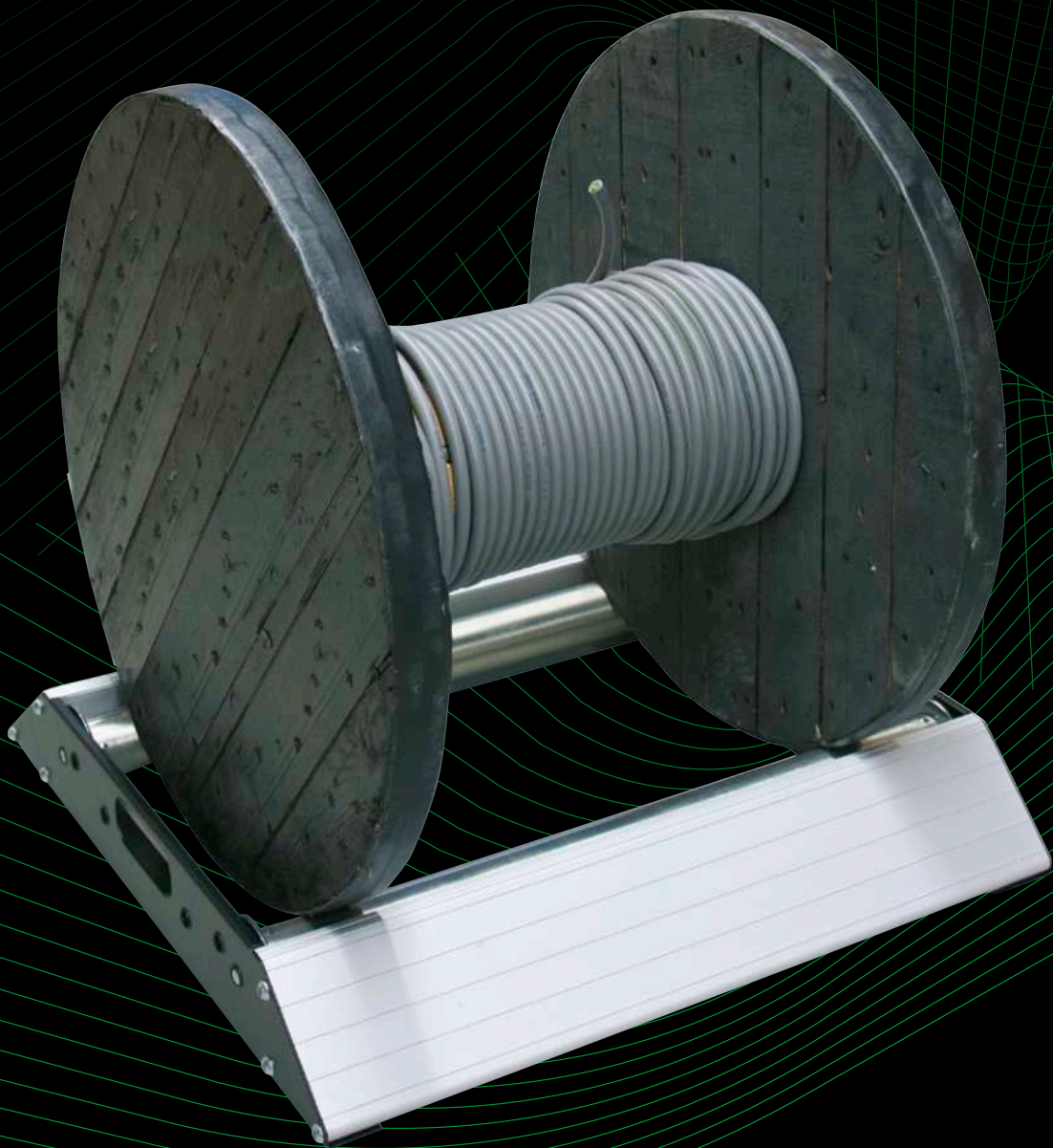

Kabelabroller

Kabelabroller 600

Die neuen HAUPA Kabelabroller sind für den täglichen intensiven Einsatz entwickelt worden. Leichte Bedienbarkeit und geringes Gewicht sind die wichtigsten Eigenschaften dieses Produktes. Die Seitenteile sind aus verzinktem pulverbeschichteten Stahl. Die kugelgelagerten Walzen sind ohne spezielle Werkzeuge zu verstellen. Vier vibrationshemmende FüÙe verhindern ungewollte Bewegungen des Kabelabrollers und schützen den Boden.

Länge: 350 mm
Breite: 350 mm
Höhe: 105 mm



Art. Nr.	Trommel/B	Trommel-Ø	Trommel/kg	kg	VE
143398	330	600	50	3,5	1

Kabelabroller 1200

Die neuen HAUPA Kabelabroller sind für den täglichen intensiven Einsatz entwickelt worden. Leichte Bedienbarkeit und geringes Gewicht sind die wichtigsten Eigenschaften dieses Produktes. Die Vorder- und Rückseiten sind aus Aluminiumprofilen mit Antirutsch-Rippen, die Seitenteile aus verzinktem pulverbeschichteten Stahl. Dadurch ergibt sich beim HAUPA Kabelabroller eine starke und flexible zu nutzende Konstruktion für den täglichen professionellen Einsatz. Die kugelgelagerten Walzen sind ohne spezielle Werkzeuge zu verstellen. Vier vibrationshemmende FüÙe verhindern ungewollte Bewegungen des Kabelabrollers und schützen den Boden.

Länge: 610 mm
Breite: 570 mm
Höhe: 115 mm



Art. Nr.	Trommel/B	Trommel-Ø	Trommel/kg	kg	VE
143400 *	560	1200	175	9	1

Kabelabroller 1200 +

Die neuen HAUPA Kabelabroller sind für den täglichen intensiven Einsatz entwickelt worden. Leichte Bedienbarkeit und geringes Gewicht sind die wichtigsten Eigenschaften dieses Produktes. Die Vorder- und Rückseiten sind aus Aluminiumprofilen mit Antirutsch-Rippen, die Seitenteile aus verzinktem pulverbeschichteten Stahl. Dadurch ergibt sich beim HAUPA Kabelabroller eine starke und flexible zu nutzende Konstruktion für den täglichen professionellen Einsatz. Die kugelgelagerten Walzen sind ohne spezielle Werkzeuge zu verstellen. Vier vibrationshemmende FüÙe verhindern ungewollte Bewegungen des Kabelabrollers und schützen den Boden.

Länge: 705 mm
Breite: 670 mm
Höhe: 115 mm



Art. Nr.	Trommel/B	Trommel-Ø	Trommel/kg	kg	VE
143402	660	1200	300	10,5	1

Ringabwickler

Ringabwickler

Ringabwickler 4-fach.

Kartongröße 240 x 240 mm



Art. Nr.	Trommel/B	Trommel-Ø	Trommel/kg	kg	VE
143406	600	130	50	5,5	1

Kabelring-Abwickler

Länge: 400 mm
Breite: 400 mm
Höhe: 390 mm



Video 143404



Art. Nr.	Trommel-Ø	Trommel/kg	kg	VE
143404	600	50	8	1

CableGo



haupa[®]
... mit „Sicherheit“ besser

INFO

CableGo

Eine Innovation in der Kabeleinziehtechnik

- geeignet für alle Kabeltragsysteme/Kabelrinnen
- schnell und einfach, mit nur einer Person
- stark reduzierter Kraftaufwand beim Kabeleinziehen
- keine Beschädigungen von Kabeln, dadurch besonders geeignet für Kabel aus dem Bereich der Datentechnik (z.B. Glasfaserkabel)



Einzugsystem „CableGo profi“



Inhalt im Kunststoffkoffer:

- 3 x Grundmodul „CableGo“ + 3 Führungsbügel
- 3 x Klemmschelle „CableGo“
- 3 x Befestigungstraverse „CableGo“
- 1 x Verbindungsset Grundmodul „CableGo“

Video 143422



Art. Nr.		kg	VE
143422	14-teilig	4,800	1

Einzugsystem „CableGo master“



Inhalt im Kunststoffkoffer:

- 5 x Grundmodul „CableGo“ + 3 Führungsbügel
- 5 x Klemmschellen „CableGo“
- 5 x Befestigungstraversen „CableGo“
- 1 x Verbindungsset Grundmodul „CableGo“



Art. Nr.		kg	VE
143424	17-teilig	6,800	1

Einzugsystem „CableGo starter“

Inhalt im Kunststoffkoffer:

- 1 x Grundmodul „CableGo“ + 3 Führungsbügel
- 1 x Klemmschelle „CableGo“
- 1 x Befestigungstraverse „CableGo“



Art. Nr.		kg	VE
143420	6-teilig	9,000	1



SysCon Einzugsystem „CableGo starter“

Inhalt in SysCon Stapelbox art. 220372:

- 1 x Grundmodul „CableGo“ + 3 Führungsbügel
- 1 x Klemmschelle „CableGo“
- 1 x Befestigungstraverse „CableGo“



Art. Nr.		kg	VE
143430	6-teilig	3,700	1

SysCon Einzugsystem „CableGo profi“



Inhalt in SysCon Stapelbox art. 220372:

- 3 x Grundmodul „CableGo“ + 3 Führungsbügel
- 3 x Klemmschelle „CableGo“
- 3 x Befestigungstraverse „CableGo“
- 1 x Verbindungsset Grundmodul „CableGo“

Art. Nr.		kg	VE
143432	14-teilig	5,700	1

SysCon Einzugsystem „CableGo master“



Inhalt in SysCon Stapelbox art. 220372:

- 5 x Grundmodul „CableGo“ + 3 Führungsbügel
- 5 x Klemmschellen „CableGo“
- 5 x Befestigungstraversen „CableGo“
- 1 x Verbindungsset Grundmodul „CableGo“

Art. Nr.		kg	VE
143434	17-teilig	7,700	1

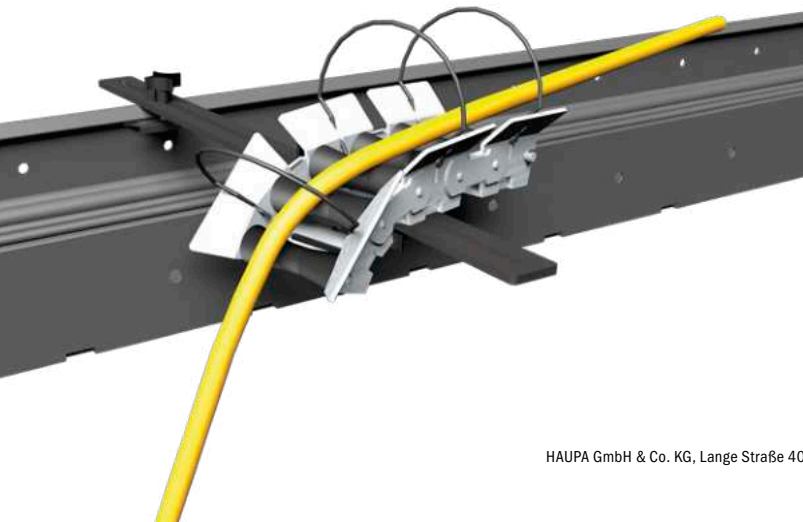

Grundmodul „CableGo“ + 3 Führungsbügel

Grundmodul zur Erleichterung von Kabeldurchführungen in Ecken und Rundungen.

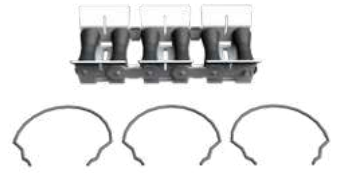

Art. Nr.		kg	VE
143440	4-teilig	0,500	1

Klemmschelle „CableGo“

Klemmschienen zur Befestigung der Grundmodule.



Art. Nr.		kg	VE
143441	1-teilig	0,080	1

Befestigungstraverse „CableGo“

Befestigungstraverse zur Befestigung der Grundmodule.



Art. Nr.		kg	VE
143442	7-teilig	0,360	1

Verbindungsset Grundmodul „CableGo“

Verbindungsset zur Verbindung mehrerer Grundmodule.

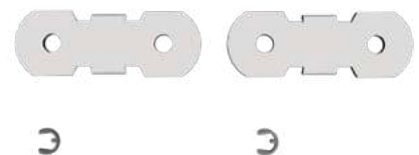

Art. Nr.		kg	VE
143443	2-teilig	0,025	1

Set 3 Führungsbügel „CableGo“

Führungsbügel für Grundmodule.



Art. Nr.		kg	VE
143444	3-teilig	0,045	1

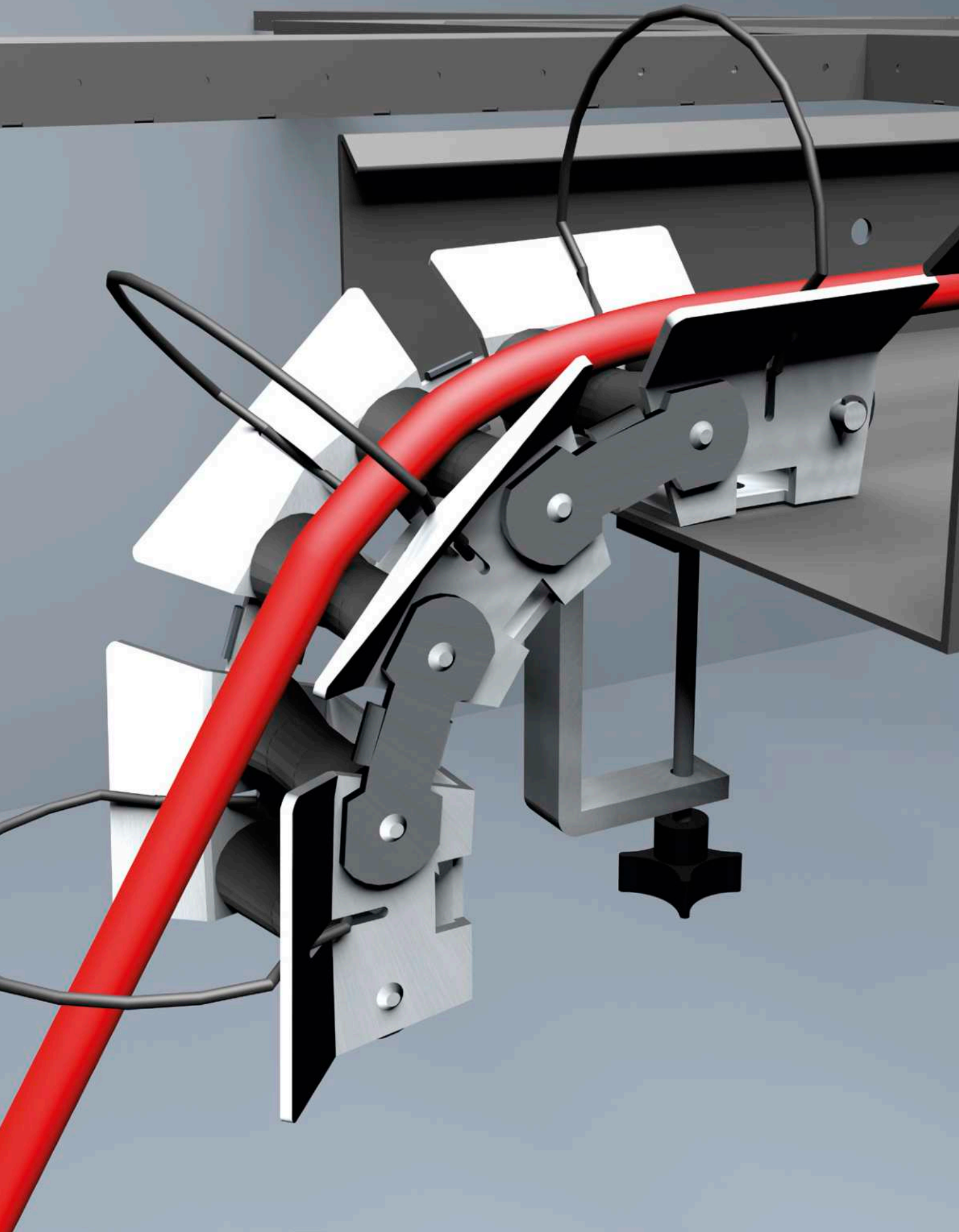

Verbindungsklemmen



Verbindungsklemmen Nylon

Nylon

- Verbindungsklemmen, 2-5-polig, Nylon



Art. Nr.	LQ	Pol	Volt	A	kg/100	VE
265033	1,0 - 2,5	2	450	24	0,013	100
265034	1,0 - 2,5	3	450	24	0,013	100
265035	1,0 - 2,5	4	450	24	0,013	100
265036	1,0 - 2,5	5	450	24	0,013	100

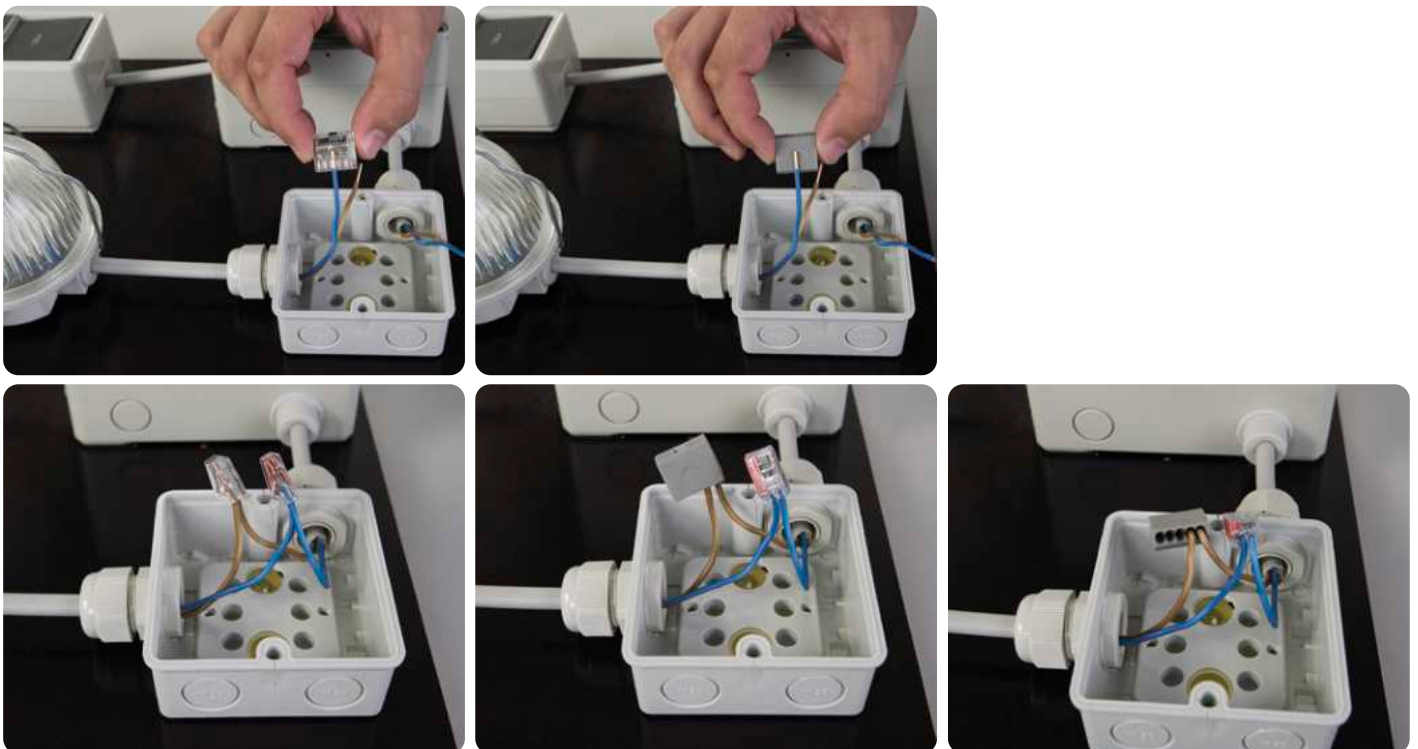
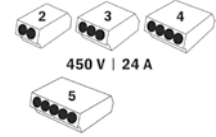

Aderendhülsen



Aderendhülsen

- aus Elektrolyt-Kupfer, blank
- Abmessungen nach DIN 46228. Teil 1



Cu

Art. Nr.	LQ	d1	d2	s	GL	kg/100	VE
270141	0,34	0,85	1,8	0,15	5	0,003	1000
270140	0,5	1,0	2,1	0,15	6	0,004	1000
270140/500		1,0	2,1	0,15	6	0,002	500
270142	0,75	1,2	2,3	0,15	6	0,005	1000
270142/500		1,2	2,3	0,15	6	0,003	500
270143		1,2	2,3	0,15	10	0,005	1000
270143/500		1,2	2,3	0,15	10	0,005	500
270144		1,2	2,3	0,15	12	0,007	1000
270146	1	1,4	2,5	0,15	6	0,005	1000
270146/500		1,4	2,5	0,15	6	0,004	500
270148		1,4	2,5	0,15	10	0,007	1000
270148/500		1,4	2,5	0,15	10	0,006	500
270149		1,4	2,5	0,15	12	0,009	1000
270149/500		1,4	2,5	0,15	12	0,009	500
270150	1,5	1,7	2,8	0,15	7	0,005	1000
270150/500		1,7	2,8	0,15	7	0,005	500
270152		1,7	2,8	0,15	10	0,009	1000
270152/500		1,7	2,8	0,15	10	0,008	500
270154		1,7	2,8	0,15	12	0,012	1000
270154/500		1,7	2,8	0,15	12	0,009	500
270156		1,7	2,8	0,15	18	0,014	1000
270156/500		1,7	2,8	0,15	18	0,014	500
270158	2,5	2,5	3,4	0,15	7	0,008	1000
270158/500		2,5	3,4	0,15	7	0,010	500
270159		2,5	3,4	0,15	10	0,013	1000
270159/500		2,5	3,4	0,15	10	0,013	500
270160		2,5	3,4	0,15	12	0,012	1000
270160/500		2,5	3,4	0,15	12	0,011	500
270164	4	2,8	4,0	0,2	9	0,018	1000
270164/500		2,8	4,0	0,2	9	0,014	500
270166		2,8	4,0	0,2	12	0,019	1000
270166/500		2,8	4,0	0,2	12	0,018	500
270168		2,8	4,0	0,2	18	0,030	1000
270168/500		2,8	4,0	0,2	18	0,030	500
270170	6	3,5	4,7	0,2	10	0,020	250
270172		3,5	4,7	0,2	12	0,022	250
270174		3,5	4,7	0,2	15	0,034	250
270176		3,5	4,7	0,2	18	0,034	250
270178	10	4,5	5,8	0,2	12	0,028	250
270180		4,5	5,8	0,2	15	0,054	250
270182		4,5	5,8	0,2	18	0,068	250
270184	16	5,8	7,5	0,2	12	0,045	250
270186		5,8	7,5	0,2	15	0,057	250
270188		5,8	7,5	0,2	18	0,059	250
270190	25	7,3	9,5	0,2	12	0,058	250
270192		7,3	9,5	0,2	18	0,080	250
270194	35	8,3	11,0	0,2	18	0,114	100
270195		8,3	11,0	0,2	20	0,108	100
270196		8,3	11,0	0,2	22	0,100	100
270198		8,3	11,0	0,2	26	0,110	100

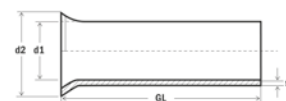

Aderendhülsen

- aus Elektrolyt-Kupfer, verzinkt
- Abmessungen nach DIN 46228. Teil 1



Cu

Art. Nr.	LQ	d1	d2	s	GL	kg/100	VE
270066	0,25	0,75	1,7	0,15	5	0,003	1000
270066/500		0,75	1,7	0,15	5	0,002	500
270068	0,34	0,85	1,8	0,15	5	0,003	1000
270068/500		0,85	1,8	0,15	5	0,001	500
270070	0,5	1,0	2,1	0,15	6	0,003	1000
270070/500		1,0	2,1	0,15	6	0,003	500
270072	0,75	1,2	2,3	0,15	6	0,003	1000
270072/500		1,2	2,3	0,15	6	0,003	500
270074		1,2	2,3	0,15	12	0,007	1000
270074/500		1,2	2,3	0,15	12	0,003	500
270076	1	1,4	2,5	0,15	6	0,004	1000
270077		1,4	2,5	0,15	8	0,005	1000
270078		1,4	2,5	0,15	10	0,007	1000
270078/500		1,4	2,5	0,15	10	0,003	500
270079		1,4	2,5	0,15	12	0,008	1000
270079/500		1,4	2,5	0,15	12	0,004	500
270080	1,5	1,7	2,8	0,15	7	0,006	1000
270082		1,7	2,8	0,15	10	0,009	1000
270082/500		1,7	2,8	0,15	10	0,005	500
270084		1,7	2,8	0,15	12	0,010	1000
270084/500		1,7	2,8	0,15	12	0,005	500
270086		1,7	2,8	0,15	18	0,010	1000
270086/500		1,7	2,8	0,15	18	0,010	500
270087		1,7	2,8	0,15	20	0,018	1000
270088	2,5	2,2	3,4	0,15	7	0,008	1000
270089		2,2	3,4	0,15	10	0,017	1000
270089/500		2,2	3,4	0,15	10	0,017	500
270090		2,2	3,4	0,15	12	0,011	1000
270090/500		2,2	3,4	0,15	12	0,011	500
270091		2,2	3,4	0,15	15	0,015	1000
270091/500		2,2	3,4	0,15	15	0,015	500
270092		2,2	3,4	0,15	18	0,023	1000
270092/500		2,2	3,4	0,15	18	0,023	500
270093		2,2	3,4	0,15	20	0,020	1000
270093/500		2,2	3,4	0,15	20	0,020	500
270094	4	2,8	4,0	0,2	9	0,015	1000
270096		2,8	4,0	0,2	12	0,020	1000
270097		2,8	4,0	0,2	15	0,024	1000
270098		2,8	4,0	0,2	18	0,030	1000
270100	6	3,5	4,7	0,2	10	0,020	250
270102		3,5	4,7	0,2	12	0,024	250
270104		3,5	4,7	0,2	15	0,031	250
270106		3,5	4,7	0,2	18	0,036	250
270107		3,5	4,7	0,2	20	0,040	250
270108	10	4,5	5,8	0,0	12	0,032	250
270110		4,5	5,8	0,2	15	0,039	250
270112		4,5	5,8	0,2	18	0,045	250
270114	16	5,8	7,5	0,2	12	0,044	250
270116		5,8	7,5	0,2	15	0,056	250
270118		5,8	7,5	0,2	18	0,068	250
270119		5,8	7,5	0,2	24	0,104	250
270120	25	7,3	9,5	0,2	12	0,063	250
270121		7,3	9,5	0,2	15	0,075	250
270122		7,3	9,5	0,2	18	0,085	250
270123		7,3	9,5	0,2	25	0,121	100
270124	35	8,3	11,0	0,2	18	0,112	100
270126		8,3	11,0	0,2	22	0,132	100
270128		8,3	11,0	0,2	25	0,143	100
270130		8,3	11,0	0,2	30	0,155	100
270131	50	10,3	13,0	0,3	22	0,202	100
270132	70	12,5	15,0	0,4	25	0,259	100
270134	95	14,5	17,0	0,4	30	0,500	50
270135	120	16,5	19,0	0,5	32	0,660	50
270136	150	18,5	21,0	0,5	38	0,529	50
270137	185	20,0	23,5	0,6	40	1,350	25

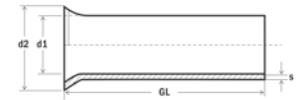

Aderendhülsen Farbserie III, DIN

- isoliert
- Elektrolyt-Kupfer, verzinkt
- Abmessungen nach DIN 46228. Teil 4

Art. Nr.	LQ		d1	d2	s	GL	I	kg/100	VE
270800 *	0,5	weiß	1,1	3,1	0,15	14,0	8	0,010	100
270801		weiß	1,1	3,1	0,15	14,0	8	0,009	500
270802	0,75	grau	1,25	3,3	0,15	14,0	8	0,009	500
270803 *		grau	1,25	3,3	0,15	14,0	8	0,013	100
272803		grau	1,2	2,8	0,15	16,0	10	0,012	100
270804	1	rot	1,5	3,5	0,15	14,6	8	0,014	100
270805		rot	1,5	3,5	0,15	14,6	8	0,009	500
272804		rot	1,4	3,0	0,15	16,0	10	0,013	100
270806		rot	1,5	3,5	0,15	18,0	12	0,013	500
270807	1,5	schwarz	1,7	4,0	0,15	14,6	8	0,013	500
270808 *		schwarz	1,7	4,0	0,15	14,6	8	0,014	100
270809		schwarz	1,7	4,0	0,15	14,6	10	0,111	100
270810 *	2,5	blau	2,3	4,9	0,15	15,0	8	0,020	100
270811		blau	2,3	4,9	0,15	15,0	8	0,017	500
270812		blau	2,3	4,9	0,15	16,5	10	0,018	500
272812		blau	2,2	4,2	0,15	17,4	10	0,030	100
270813		blau	2,3	4,9	0,15	25,0	18	0,030	500
270814 *	4	grau	2,9	5,6	0,2	17,7	10	0,030	100
270815		grau	2,9	5,6	0,2	17,7	10	0,030	500
270816		grau	2,9	5,6	0,2	25,7	18	0,040	100
270818 *	6	gelb	3,6	7,0	0,2	20,0	12	0,045	100
270820		gelb	3,6	7,0	0,2	26,0	18	0,055	100
270822 *	10	rot	4,6	8,4	0,2	21,5	12	0,057	100
270824		rot	4,6	8,4	0,2	27,5	18	0,072	100
270826 *	16	blau	6,0	9,6	0,2	22,2	12	0,082	100
270828		blau	6,0	9,6	0,2	28,2	18	0,103	100
270830 *	25	gelb	7,3	12,0	0,2	30,0	16	0,142	50
270832		gelb	7,3	12,0	0,2	32,0	18	0,152	50
270834		gelb	7,3	12,0	0,2	36,0	22	0,168	50
270836 *	35	rot	8,3	13,5	0,2	30,0	16	0,168	50
270838		rot	8,3	13,5	0,2	32,0	18	0,178	50
270840		rot	8,3	13,5	0,2	39,0	25	0,218	50
270842 *	50	blau	10,3	15,0	0,3	36,0	20	0,344	50
270844		blau	10,3	15,0	0,3	40,0	25	0,404	50
270762	70	gelb	13,5	17,2	0,4	37,0	21	0,540	25
270859	95	rot	14,8	15,6	0,4	44,0	25	0,600	25
270861	120	blau	16,7	17,7	0,5	47,6	27	0,780	25
270863	150	gelb	19,6	20,6	0,5	57,6	32	0,123	25

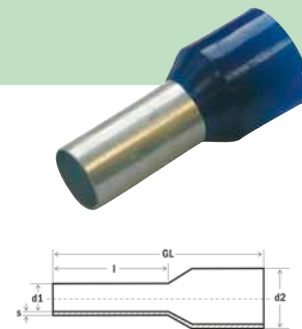

Aderendhülsen Farbserie III, DIN „SmallPack“

- isoliert
- Elektrolyt-Kupfer, verzinkt
- Abmessungen nach DIN 46228. Teil 4
- Farbserie III, DIN

Art. Nr.	LQ		d1	d2	s	GL	I	kg/100	VE
270800/25	0,5	weiß	1,1	3,1	0,15	14,0	8	0,010	250
270803/25	0,75	grau	1,25	3,3	0,15	14,0	8	0,013	250
270804/25	1	rot	1,5	3,5	0,15	14,6	8	0,014	250
270808/25	1,5	schwarz	1,7	4,0	0,15	14,6	8	0,014	250
270810/25	2,5	blau	2,3	4,9	0,15	15,0	8	0,020	250
270814/25	4	grau	2,9	5,6	0,2	17,7	10	0,030	250
270818/10	6	gelb	3,6	7,0	0,2	20,0	12	0,045	100
270822/10	10	rot	4,6	8,4	0,2	21,5	12	0,057	100
270826/10	16	blau	6,0	9,6	0,2	22,2	12	0,082	100
270830/5	25	gelb	7,3	12,0	0,2	30,0	16	0,142	50
270836/5	35	rot	8,3	13,5	0,2	30,0	16	0,168	50



Aderendhülsen

Aderendhülsen in Bandform, Farbserie III, DIN 46228 P. 4

- isoliert
- Kupfer/Kunststoff, Oberfläche verzinkt
- Abmessung nach DIN 46228, Teil 4

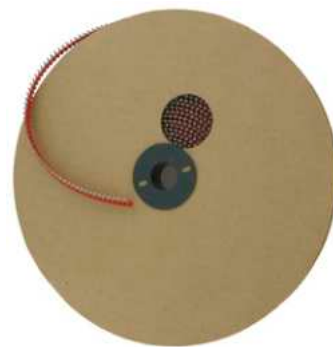

Art. Nr.	LQ		I	Spulen	kg/100	VE
272250	0,5	weiß	8	Ø 250 mm	0,010	3000
272254	0,75	grau	8	Ø 250 mm	0,030	3000
272260	1,0	rot	8	Ø 250 mm	0,010	3000
272264	1,5	schwarz	8	Ø 250 mm	0,010	2500
272268	2,5	blau	8	Ø 250 mm	0,010	1500

Aderendhülsen in Bandform DIN 46228 P. 4

- isoliert
- Kupfer/Kunststoff, Oberfläche verzinkt



Art. Nr.	LQ		I	Spender	kg/100	VE
272280	0,5	weiß	8	150x150x18 mm	0,070	1000
272284	0,75	grau	8	150x150x18 mm	0,100	1000
272290	1	rot	8	150x150x18 mm	0,120	1000
272294	1,5	schwarz	8	150x150x18 mm	0,120	1000
272298	2,5	blau	8	150x150x18 mm	0,140	500

Aderendhülsen für kurzschluss sichere Leitungen

- für kurzschluss sichere Leitungen mit extra dicker Isolierung (NSFGAFÖU)
- Anwendung: Einspeisungen oder Abzweigungen vor dem Hauptschalter, in Schaltanlagen, Verteilern oder auch bei Schienenfahrzeugen, Solaranlagen, Zündkabeln



Art. Nr.	LQ		d1	d2	I	kg/100	VE
270900	1,5	schwarz	1,8	6,8	8	0,026	100
270902		schwarz	1,8	6,8	10	0,024	100
270904	2,5	blau	2,3	7,8	8	0,033	100
270906		blau	2,3	7,8	12	0,360	100
270908	4	grau	2,9	7,8	10	0,046	100
270910	6	gelb	3,8	7,3	12	0,062	100
270912	10	rot	4,5	9,8	12	0,081	100
270914	16	blau	6,0	12,2	12	0,107	100

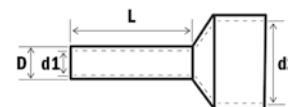

Aderendhülsen Farbserie I (französisch)

- isoliert
- Elektrolyt-Kupfer, verzinkt
- Abmessungen nach DIN 46228. Teil 4
- Farbserie I, französisch



Art. Nr.	LQ		d1	d2	s	GL	I	kg/100	VE
270014	0,25	gelb	0,8	2,3	0,15	10,4	6	0,005	100
270015		gelb	0,8	2,3	0,15	10,4	6	0,023	500
270016	0,34	grün	0,8	2,5	0,15	12,4	6	0,022	500
270800 *	0,5	weiß	1,1	3,1	0,15	14,0	8	0,010	100
270801		weiß	1,1	3,1	0,15	14,0	8	0,009	500
270021	0,75	blau	1,25	3,3	0,15	14,5	8	0,021	100
270022		blau	1,25	3,3	0,15	14,5	8	0,021	500
270804	1	rot	1,5	3,5	0,15	14,6	8	0,014	100
270805		rot	1,5	3,5	0,15	14,6	8	0,009	500
270808 *	1,5	schwarz	1,7	4,0	0,15	14,6	8	0,014	100
270027		schwarz	1,7	4,0	0,15	24,4	18	0,022	100
270028		schwarz	1,7	4,0	0,15	24,4	18	0,022	500
270029	2,5	grau	2,3	4,9	0,15	15,0	8	0,020	100
270030		grau	2,3	4,9	0,15	15,0	8	0,020	500
270031		grau	2,3	4,9	0,15	21,0	18	0,028	100
270032		grau	2,3	4,9	0,15	21,0	18	0,028	500
270033	4	orange	2,9	5,6	0,2	17,7	10	0,029	100
270034		orange	2,9	5,6	0,2	17,7	10	0,029	500
270036		orange	2,9	5,6	0,2	25,7	18	0,040	100
270038	6	grün	3,6	7,0	0,2	20,0	12	0,043	100
270040		grün	3,6	7,0	0,2	26,0	18	0,065	100
270042	10	braun	4,6	8,4	0,2	21,5	12	0,046	100
270044		braun	4,6	8,4	0,2	27,5	18	0,073	100
270046	16	elfenbein	6,0	9,6	0,2	24,2	12	0,081	100
270048		elfenbein	6,0	9,6	0,2	28,2	18	0,103	100
270049	25	schwarz	7,3	12,0	0,2	30,0	16	0,070	50
270050		schwarz	7,3	12,0	0,2	32,0	18	0,079	50

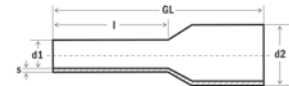

Aderendhülsen Farbserie II (deutsch)

- isoliert
- Elektrolyt-Kupfer, verzinkt
- Farbserie II, deutsch



Art. Nr.	LQ		d1	d2	s	GL	I	kg/100	VE
270714	0,25	hellblau	0,8	2,3	0,15	10,4	6	0,007	100
270715		hellblau	0,8	2,3	0,15	10,4	6	0,005	500
270716	0,34	smaragd	0,8	2,5	0,15	10,4	6	0,005	500
270719	0,5	orange	1,1	3,1	0,15	14,0	8	0,010	100
270720		orange	1,1	3,1	0,15	14,0	8	0,009	500
270721	0,75	weiß	1,25	3,3	0,15	14,6	8	0,012	100
270722		weiß	1,25	3,3	0,15	14,6	8	0,011	500
272721		weiß	1,2	2,8	0,15	16,0	10	0,012	100
270723	1	gelb	1,5	3,5	0,15	14,6	8	0,013	100
270724		gelb	1,5	3,5	0,15	14,6	8	0,011	500
272723		gelb	1,4	3,0	0,15	16,0	10	0,013	100
270725	1,5	rot	1,7	4,0	0,15	14,6	8	0,015	100
270726		rot	1,7	4,0	0,15	14,6	8	0,013	500
272725		rot	1,7	3,5	0,15	16,0	10	0,015	100
270727		rot	1,7	4,0	0,15	24,4	18	0,023	100
270728		rot	1,7	4,0	0,15	24,4	18	0,023	500
270810 *	2,5	blau	2,3	4,9	0,15	15,0	8	0,020	100
270811		blau	2,3	4,9	0,15	15,0	8	0,017	500
270812		blau	2,3	4,9	0,15	16,5	8	0,018	500
272812		blau	2,3	4,9	0,15	17,4	10	0,030	500
270813		blau	2,3	4,9	0,15	25,0	18	0,030	500
270814 *	4	grau	2,9	5,6	0,2	17,7	10	0,030	100
270815		grau	2,9	5,6	0,2	17,7	10	0,030	500
270816		grau	2,9	5,6	0,2	25,7	18	0,040	100
270738	6	schwarz	3,6	7,0	0,2	20,0	12	0,050	100
270740		schwarz	3,6	7,0	0,2	26,0	18	0,062	100
270742	10	elfenbein	4,6	8,4	0,2	21,5	12	0,066	100
270744		elfenbein	4,6	8,4	0,2	27,5	18	0,081	100
270746	16	grün	6,0	9,6	0,2	22,2	12	0,080	100
270748		grün	6,0	9,6	0,2	28,2	18	0,104	100
270750	25	braun	7,3	11,2	0,2	29,0	16	0,132	50
270754	35	beige	8,3	12,7	0,2	30,0	16	0,170	50
270756		beige	8,3	12,7	0,2	39,0	25	0,400	25
270758	50	oliv	10,3	15,0	0,3	36,4	20	0,328	25
270760		oliv	10,3	15,0	0,3	41,0	25	0,300	25
270762	70	gelb	13,5	17,2	0,4	37,0	21	0,536	25

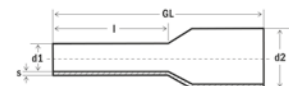

Aderendhülsen

Twin-Aderendhülsen für zwei Leiter, DIN

- Rohrabschnitt aus Elektrolyt-Kupfer
- galvanisch verzinkt
- Kunststoffkragen aus PP
- wärmebeständig bis 105°C

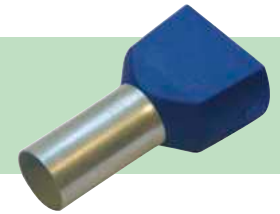

Art. Nr.	LQ		d1	s	GL	I	kg/100	VE
270778 *	0,5	weiß	1,5	0,15	15,0	8	0,011	100
270780 *	0,75	grau	1,8	0,15	15,0	8	0,013	100
270782		grau	1,8	0,15	17,0	10	0,014	100
270784 *	1	rot	2,05	0,15	15,0	8	0,014	100
270787		rot	2,05	0,15	17,0	10	0,015	100
270788 *	1,5	schwarz	2,3	0,15	16,0	8	0,017	100
270790		schwarz	2,3	0,15	20,0	12	0,022	100
270792 *	2,5	blau	2,9	0,2	18,5	10	0,029	100
270794 *		blau	2,9	0,2	21,5	13	0,033	100
270796 *	4	grau	3,8	0,2	23,0	12	0,049	100
270797 *	6	gelb	4,9	0,2	25,0	14	0,072	100
270798 *	10	rot	6,5	0,2	26,0	14	0,090	100
270799 *	16	blau	8,3	0,2	31,0	16	0,078	50

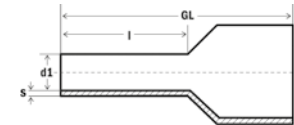

Twin-Aderendhülsen für zwei Leiter, DIN „SmallPack“

- Rohrabschnitt aus Elektrolyt-Kupfer
- galvanisch verzinkt
- Kunststoffkragen aus PP
- wärmebeständig bis 105°C

Art. Nr.	LQ		d1	s	GL	I	kg/100	VE
270778/25	0,5	weiß	1,5	0,15	15,0	8	0,011	250 25
270780/25	0,75	grau	1,8	0,15	15,0	8	0,013	250 25
270784/25	1	rot	2,05	0,15	15,0	8	0,014	250 25
270788/25	1,5	schwarz	2,3	0,15	16,0	8	0,017	250 25
270792/25	2,5	blau	2,9	0,2	18,5	10	0,029	250 25
270796/10	4	grau	3,8	0,2	23,0	12	0,049	100 10
270797/10	6	gelb	4,9	0,2	25,0	14	0,072	100 10
270798/5	10	rot	6,5	0,2	26,0	14	0,090	100 10
270799/5	16	blau	8,3	0,2	31,0	16	0,078	50 5



Twin-Aderendhülsen (Farbserie I, französisch)

- Rohrabschnitt aus Elektrolyt-Kupfer
- galvanisch verzinkt
- Kunststoffkragen aus PP
- wärmebeständig bis 105°C

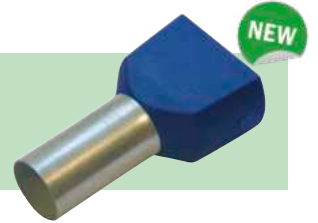

Art. Nr.	LQ		d1	s	GL	I	kg/100	VE
273400	0,75	blau	1,8	0,15	15,0	8	0,074	100
273402		blau	1,8	0,15	17,0	10	0,074	100
270784 *	1	rot	2,05	0,15	15,0	8	0,022	100
270787		rot	2,05	0,15	17,0	10	0,026	100
270788 *	1,5	schwarz	2,3	0,15	16,0	8	0,022	100
270790		schwarz	2,3	0,15	20,0	12	0,026	100
273404	2,5	grau	2,9	0,2	18,5	10	0,034	100
273406		grau	2,9	0,2	21,5	13	0,036	100
273408	4	orange	3,8	0,2	23,0	12	0,050	100
273410	6	grün	6,5	0,2	26,0	14	0,072	100
273412	10	braun	6,5	0,2	26,0	14	0,096	100
273414	16	elfenbein	8,5	0,2	31,0	16	0,082	100

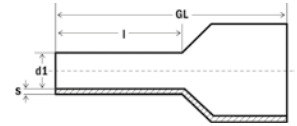

Twin-Aderendhülsen (Farbserie II, deutsch)

- isoliert
- Elektrolyt-Kupfer, verzinkt
- Farbserie II, deutsch

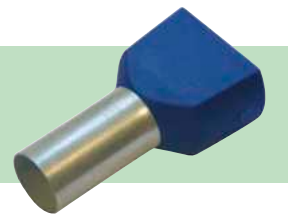

Art. Nr.	LQ		d1	s	GL	I	kg/100	VE
273350	0,5	orange	1,5	0,15	15,0	8	0,031	100
273352	0,75	weiß	1,8	0,15	15,0	8	0,031	100
273354		weiß	1,8	0,15	17,0	10	0,031	100
273356	1	gelb	2,05	0,15	15,0	8	0,031	100
273358		gelb	1,7	0,15	17,0	12	0,031	100
273360	1,5	rot	2,3	0,15	16,0	8	0,031	100
273362		rot	2,3	0,15	20,0	12	0,031	100
273392	2,5	blau	2,9	0,2	18,5	10	0,029	100
273394		blau	2,9	0,2	21,5	13	0,029	100
273396	4	grau	3,8	0,2	23,0	12	0,049	100
273364	6	schwarz	4,9	0,2	25,0	14	0,031	100
273366	10	elfenbein	6,5	0,2	26,0	14	0,031	100
273368	16	grün	8,3	0,2	31,0	16	0,031	50

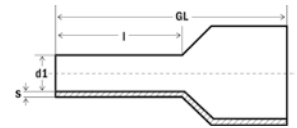

Streudose leer



Art. Nr.	kg	VE
270870	0,049	5

Streudose mit Twin-Aderendhülsen (DIN)

Inhalt:
 50 Stück grau, 0,75 mm², Art. 270780
 50 Stück rot, 1,0 mm², Art. 270784
 50 Stück schwarz, 1,5 mm², Art. 270788
 50 Stück blau, 2,5 mm², Art. 270792



Art. Nr.	kg	VE
270795 *	0,080	1

Streudose mit unisolierten Aderendhülsen

Inhalt: verzinnte Aderendhülsen
 700 Stück 0,5 mm², Art. 270070
 1000 Stück 0,75 mm², Art. 270072
 800 Stück 1,0 mm², Art. 270076
 500 Stück 1,5 mm², Art. 270080
 450 Stück 2,5 mm², Art. 270088



Art. Nr.	kg	VE
270217	0,240	1

Streudose mit isolierten Aderendhülsen (deutsch)

Inhalt: Farbserie II
 50 Stück orange, 0,5 mm², Art. 270719
 100 Stück weiß, 0,75 mm², Art. 270721
 100 Stück gelb, 1,0 mm², Art. 270723
 100 Stück rot, 1,5 mm², Art. 270725
 50 Stück blau, 2,5 mm², Art. 270810



Art. Nr.	kg	VE
270852	0,089	1

Streudose mit unisolierten Aderendhülsen

Inhalt: verzinnte Aderendhülsen
 200 Stück 4 mm², Art. 270094
 100 Stück 6,0 mm², Art. 270102
 50 Stück 10,0 mm², Art. 270108
 50 Stück 16,0 mm², Art. 270114



Art. Nr.	kg	VE
270218	0,158	1

Streudose mit isolierten Aderendhülsen (deutsch)

Inhalt: Farbserie II
 50 Stück grau, 4 mm², Art. 270814
 20 Stück schwarz, 6 mm², Art. 270738
 20 Stück elfenbein, 10 mm², Art. 270742
 10 Stück grün, 16 mm², Art. 270746



Art. Nr.	kg	VE
270856	0,087	1

Streudose mit isolierten Aderendhülsen (DIN)

Inhalt: Farbserie DIN
 50 Stück weiß, 0,5 mm², Art. 270800
 100 Stück grau, 0,75 mm², Art. 270802
 100 Stück rot, 1,0 mm², Art. 270804
 100 Stück schwarz, 1,5 mm², Art. 270807
 50 Stück blau, 2,5 mm², Art. 270810



Art. Nr.	kg	VE
270854 *	0,090	1

Streudose mit isolierten Aderendhülsen (französisch)

Inhalt: Farbserie I
 50 Stück weiß, 0,5 mm², Art. 270800
 100 Stück blau, 0,75 mm², Art. 270021
 100 Stück rot, 1,0 mm², Art. 270804
 100 Stück schwarz, 1,5 mm², Art. 270808
 50 Stück grau, 2,5 mm², Art. 270029



Art. Nr.	kg	VE
270850	0,090	1

Streudose mit isolierten Aderendhülsen (DIN)

Inhalt: Farbserie DIN
 50 Stück grau, 4 mm², Art. 270815
 20 Stück gelb, 6 mm², Art. 270818
 20 Stück rot, 10 mm², Art. 270822
 10 Stück blau, 16 mm², Art. 270826



Art. Nr.	kg	VE
270858	0,089	1

Slide Box mit DIN Aderendhülsen

Die verschiebbaren, transparenten Abdeckungen ermöglichen einen schnellen Zugriff und verhindern ein Vermischen des Inhalts.

Produktmerkmale:

handliche Kunststoffbox mit Euro-Lochung, 5 separate Fächer, einfacher Zugriff durch verschiebbare Abdeckungen, kein Vermischen des Inhalts.

Maße: 165 x 58 x 38 mm (L x B x H)

Inhalt: Farbserie DIN

50 Stück weiß, 0,5 mm², Art. 270800

100 Stück grau, 0,75 mm², Art. 270802

100 Stück rot, 1,0 mm², Art. 270804

100 Stück schwarz, 1,5 mm², Art. 270807

50 Stück blau, 2,5 mm², Art. 270810



Art. Nr.	kg	VE
270864	0,109	1

Slide Box mit TWIN Aderendhülsen DIN

Inhalt: Farbserie DIN

50 Stück weiß, 2 x 0,5 mm², Art. 270778

50 Stück grau, 2 x 0,75 mm², Art. 270780

50 Stück rot, 2 x 1,0 mm², Art. 270784

50 Stück schwarz, 2 x 1,5 mm², Art. 270788

25 Stück blau, 2 x 2,5 mm², Art. 270792



Art. Nr.	kg	VE
270866	0,104	1

Sortiment Aderendhülsen Farbserie DIN

Inhalt: 5.100 isolierte Aderendhülsen Farbserie DIN, 1 Kerbzange (Art. 210804), Pressbereich 0,08 - 10 mm², im Sortimentskasten aus Kunststoff 415 x 335 x 90 mm.

- 100 Twin-Aderendhülsen 0,5/8, weiß, Art. 270778
- 100 Twin-Aderendhülsen 0,75/8, grau, Art. 270780
- 100 Twin-Aderendhülsen 1/8, rot, Art. 270784
- 100 Twin-Aderendhülsen 1,5/8, schwarz, Art. 270788
- 100 Twin-Aderendhülsen 2,5/10, blau, Art. 270792
- 100 Twin-Aderendhülsen 4,0/12, grau, Art. 270796
- 100 Twin-Aderendhülsen 6,0/14, gelb, Art. 270797
- 500 isolierte Aderendhülsen 0,5/8, weiß, Art. 270801
- 500 isolierte Aderendhülsen 0,75/8, grau, Art. 270802
- 1.000 isolierte Aderendhülsen 1/8, rot, Art. 270805
- 1.000 isolierte Aderendhülsen 1,5/8, schwarz, Art. 270807
- 500 isolierte Aderendhülsen 2,5/8, blau, Art. 270811
- 500 isolierte Aderendhülsen 4/10, grau, Art. 270815
- 200 isolierte Aderendhülsen 6/12, gelb, Art. 270818
- 200 isolierte Aderendhülsen 10/12, rot, Art. 270822



Art. Nr.	Inhalt	Typ	kg	VE
270888	5100	DIN	2,150	1
270890	5100	II	2,150	1

Sortiment Aderendhülsen Farbserie DIN

Inhalt: 5.300 isolierte Aderendhülsen Farbserie DIN, Crimpzange (Art. 210842), Pressbereich 1 - 10 mm², im Sortimentskasten aus Kunststoff 415 x 335 x 90 mm.

- 1.000 Aderendhülsen 1/8, rot, Art. 270805
- 1.000 Aderendhülsen 1,5/8, schwarz, Art. 270807
- 1.000 Aderendhülsen 2,5/8, blau, Art. 270811
- 500 Aderendhülsen 4/10, grau, Art. 270815
- 200 Aderendhülsen 6/12, gelb, Art. 270818
- 200 Aderendhülsen 10/12, rot, Art. 270822
- 500 Aderendhülsen 1/12, rot, Art. 270806
- 300 Aderendhülsen 1,5/18, schwarz, Art. 270027
- 250 Aderendhülsen 2,5/18, blau, Art. 270813
- 200 Aderendhülsen 4/18, grau, Art. 270816
- 100 Aderendhülsen 6/18, gelb, Art. 270820
- 50 Aderendhülsen 10/18, rot, Art. 270824



Art. Nr.	Inhalt	Typ	kg	VE
270891	5300	DIN	2,100	1
270892	5300	I	2,100	1
270893	5300	II	2,100	1

Sortiment Aderendhülsen

Inhalt: 1.150 isolierte Aderendhülsen
Kerbzange (Art. 210824), Pressbereich 0,75 - 16,0 mm², im Sortimentskasten aus Kunststoff 415 x 335 x 90 mm.

- 200 Aderendhülsen 0,75/8, grau, Art. 270803
- 200 Aderendhülsen 1/8 rot, Art. 270804
- 200 Aderendhülsen 1,5/8, schwarz, Art. 270808
- 200 Aderendhülsen 2,5/8, blau, Art. 270810
- 100 Aderendhülsen 4/10, grau, Art. 270814
- 100 Aderendhülsen 6/12, gelb, Art. 270818
- 100 Aderendhülsen 10/18, rot, Art. 270824
- 50 Aderendhülsen 16/18, blau, Art. 270828



Art. Nr.	Inhalt	Typ	kg	VE
270882/DIN	1150	DIN	1,740	1
270882	1150	I	1,700	1
270894	1150	II	2,150	1

Sortiment Aderendhülsen Farbserie DIN

Inhalt: 4.700 isolierte Aderendhülsen Farbserie DIN, im Sortimentskasten aus Kunststoff 415 x 335 x 90 mm.

- 100 Twin-Aderendhülsen 0,5/8, Art. 270778
- 100 Twin-Aderendhülsen 0,75/8, Art. 270780
- 100 Twin-Aderendhülsen 1/8, Art. 270784
- 100 Twin-Aderendhülsen 1,5/8, Art. 270788
- 100 Twin-Aderendhülsen 2,5/10, Art. 270792
- 100 Twin-Aderendhülsen 4/12, Art. 270796
- 100 Twin-Aderendhülsen 6/14, Art. 270797
- 100 Twin-Aderendhülsen 10/14, Art. 270798
- 500 Aderendhülsen 0,5/8, Art. 270801
- 500 Aderendhülsen 0,75/8, Art. 270802
- 500 Aderendhülsen 1/8, Art. 270805
- 1.000 Aderendhülsen 1,5/8, Art. 270807
- 500 Aderendhülsen 2,5/8 blau, Art. 270811
- 500 Aderendhülsen 4/10 grau, Art. 270815
- 200 Aderendhülsen 6/10 gelb, Art. 270818
- 200 Aderendhülsen 10/12 rot, Art. 270822



Art. Nr.	Inhalt	kg	VE
270899	4700	2,150	1

Sortimentskasten Combi-Crimp DIN

Inhalt: 1 Crimpzange (210784) für isolierte Quetschkabelschuhe (0,5 - 2,5 mm²) und Aderendhülsen (0,5 - 6 mm²) 2.700 isolierte Aderendhülsen, 1.100 isolierte Quetschverbinder im Kunststoffkasten 415 x 335 x 90 mm.

- 500 Aderendhülsen 0,5/8, weiß, Art. 270801
- 500 Aderendhülsen 0,75/8, grau, Art. 270802
- 500 Aderendhülsen 1/8, rot, Art. 270805
- 500 Aderendhülsen 1,5/8, schwarz, Art. 270807
- 500 Aderendhülsen 2,5/8, blau, Art. 270811
- 100 Aderendhülsen 4/10, grau, Art. 270814
- 100 Aderendhülsen 6/12, gelb, Art. 270818
- 200 Stoßverbinder 0,25-1,5, Art. 260350
- 200 Stoßverbinder 1,5-2,5, Art. 260352
- 100 Flachsteckhülsen 0,25-1,5/6,3x0,8, Art. 260392
- 100 Flachsteckhülsen 1,5-2,5/6,3x0,8, Art. 260394
- 100 Ringkabelschuhe 0,25-1,5, M5, Art. 260258
- 100 Ringkabelschuhe 1,5-2,5, M4, Art. 260270
- 100 Ringkabelschuhe 1,5-2,5, M5, Art. 260272
- 100 Ringkabelschuhe 1,5-2,5, M6, Art. 260274
- 100 Ringkabelschuhe 0,25-1,5, M4, Art. 260256



Art. Nr.	Inhalt	Typ	kg	VE
270895 *	3900	DIN	4,300	1
270896	3900	I	4,300	1
270897	3900	II	4,300	1

SysCon Aderendhülsen & 210804



Inhalt: 4100 isolierte Aderendhülsen

1	220370	ABS-Kunststoffbox „SysCon S“		
1	220375	Sortimentseinlage „SysCon“		
1	220399	Schaumeinlage „SysCon“ 400 x 300 x 10 mm		
1	210804	Crimpzange Aderendhülsen 0,08 - 10 mm ²		
1000	270805	isolierte Aderendhülsen, rot	1/8	
1000	270802	isolierte Aderendhülsen, grau	0,75/8	
500	270807	isolierte Aderendhülsen, schwarz	1,5/8	
500	270811	isolierte Aderendhülsen, blau	2,5/8	
500	270815	isolierte Aderendhülsen, grau	4/10	
100	270818	isolierte Aderendhülsen, gelb	6/12	
200	270788	Twin-Aderendhülsen, schwarz	1,5/8	
200	270792	Twin-Aderendhülsen, blau	2,5/10	
100	270796	Twin-Aderendhülsen, grau	4,0/12	



SysCon Aderendhülsen & 210842



Inhalt: 4950 isolierte Aderendhülsen

1	220370	ABS-Kunststoffbox „SysCon S“		
1	220399	Schaumeinlage „SysCon“ 400 x 300 x 10 mm		
1	220375	Sortimentseinlage „SysCon“		
1	210842	Crimpzange Aderendhülsen 1 - 10 mm ²		
1000	270805	isolierte Aderendhülsen, rot	1/8	
1000	270807	isolierte Aderendhülsen, schwarz	1,5/8	
1000	270811	isolierte Aderendhülsen, blau	2,5/8	
500	270815	isolierte Aderendhülsen, grau	4/10	
200	270818	isolierte Aderendhülsen, gelb	6/12	
200	270822	isolierte Aderendhülsen, rot	10/12	
500	270806	isolierte Aderendhülsen, rot	1/12	
300	270027	isolierte Aderendhülsen, schwarz	1,5/18	
250	270813	isolierte Aderendhülsen, blau	2,5/18	



Art. Nr.	Inhalt	kg	VE
220382	4100	4,300	1

Art. Nr.	Inhalt	kg	VE
220390	4950	4,300	1



Isolierte Quetschkabelschuhe



INFO

Qualitätsmerkmale

Eine hohe Produktivität bei Kabelanschlüssen und eine hohe Zuverlässigkeit der Verbindung sind nur einige Vorteile der HAUPA-Verbindungssysteme.

Vielfalt

Das breitgefächerte und komplette Sortiment von Kerbverbindern deckt alle Verbindungstechniken ab und erfüllt höchste Anforderungen.

Material

Die hohe Leitfähigkeit und die sehr guten mechanischen Eigenschaften werden durch die Reinheit des für die Produktion verwendeten Kupfers (bis 99,9%) garantiert.

Wärmebehandlung

Um eine optimale Geschmeidigkeit des Materials während des Kerbvorganges zu gewährleisten, werden alle Kerbverbinder einer Wärmebehandlung unterzogen, die mit gesteuerter Kühlung und kontrollierter Temperatur durchgeführt wird.

Oberflächenbehandlung

Die Kerbverbinder werden durch einen elektrolytischen Vorgang mit einem Zinnüberzug versehen. Diese Methode garantiert eine maximale Zinnverbindung zu der Kerbverbinderoberfläche und reduziert den elektrischen Widerstand auf ein Minimum. Gleichzeitig wird ein Höchstmaß an Korrosionsschutz erzielt.

Isolation

Die Standard-Ausführungen werden mit einer Isolation aus selbstverlöschendem PVC oder Nylon in den internationalen Standardfarben hergestellt. Die hohe Qualität des Isoliermaterials, das für alle Kerbverbinder verwendet wird, garantiert einen hohen Widerstandsgrad während des Kerbvorganges, ohne eine Beschädigung der Isolation.

Selbstverlöschendes PVC gemäß UL 94 - VO

Temperaturbereiche gemäß UL 486 A.

PVC-Isolation: 75° C

Nylon-Isolation: 105° C

PC-Isolation: 125° C

Isolierhülle Easy Entry

1. Hülsen aus hochreinem Kupfer
2. Elektrolytischer Zinnüberzug
3. Wärmebehandlung
4. Innenrillen für hohe Auszugskräfte und beste elektrische Leitfähigkeit
5. Isolation Easy Entry: trichterförmige Isolationshülle
6. Kupferhülle Easy Entry: leichte Kabeleinführung ohne Litzendrehung und Beschädigung

Trichterförmige Isolierhülle

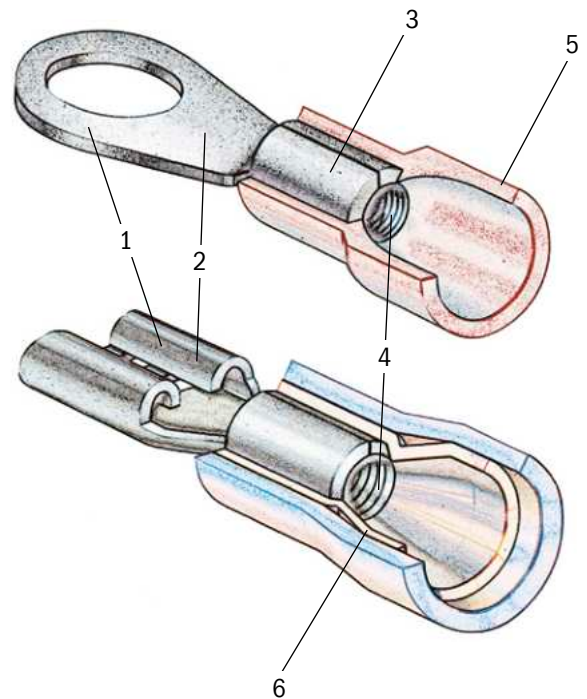

Underwriters Laboratories Inc.
Listed File E338116, E336314

Ringkabelschuhe DIN 46237

- aus Elektrolyt-Kupfer, verzinkt, verlötet • PVC-isoliert, mit aufgeweiteter Isolierhülse
- geeignet für harmonisierte Leitungen • Easy Entry



Art. Nr.	LQ	M	d2	d1	d4	s1	A	GL	E	B	kg/100	VE	VE
260250	0,5 - 1,0	2,5	2,6	1,95	4,2	0,8	10,4	22,2	8,6	8,0	0,071	500	100
260252		3	3,2	1,95	4,2	0,8	10,4	15,4	4,4	5,5	0,072	500	100
260254		3,5	3,6	1,95	4,2	0,8	10,4	22,2	7,8	8,0	0,065	500	100
260256 *		4	4,2	1,95	4,2	0,8	10,4	22,0	7,5	8,0	0,079	500	100
260258 *		5	5,2	1,95	4,2	0,8	10,4	22,4	8,0	8,0	0,096	500	100
260260 *		6	6,2	1,95	4,2	0,8	10,4	23,7	8,6	10,0	0,106	500	100
260262		8	8,3	1,95	4,2	0,8	10,4	30,0	12,6	14,0	0,136	500	100
260264		10	10,4	1,95	4,2	0,8	10,4	30,0	12,8	14,0	0,190	500	100
260267	1,5 - 2,5	3	3,2	2,45	4,8	0,8	11,0	18,5	4,3	6,4	0,078	500	100
260268		3,5	3,7	2,45	4,8	0,8	11,0	23,0	8,0	8,0	0,078	500	100
260270 *		4	4,2	2,45	4,8	0,8	11,0	23,0	8,0	8,0	0,092	500	100
260272 *		5	5,2	2,45	4,8	0,8	11,0	26,0	9,8	10,0	0,111	500	100
260274 *		6	6,2	2,45	4,8	0,8	11,0	28,0	11,7	11,0	0,123	500	100
260276		8	8,2	2,45	4,8	0,8	11,0	33,0	14,5	15,0	0,147	500	100
260278		10	10,5	2,45	4,8	0,8	11,0	33,0	14,5	15,0	0,200	500	100
260282	4 - 6	3,5	3,7	3,5	6,6	1,0	14,0	26,5	8,4	8,0	0,163	500	100
260284		4	4,2	3,5	6,6	1,0	14,0	26,5	8,4	8,0	0,168	500	100
260286		5	5,2	3,5	6,6	1,0	14,0	29,6	10,2	10,0	0,186	500	100
260288 *		6	6,2	3,5	6,6	1,0	14,0	30,6	11,0	11,0	0,196	500	100
260290 *		8	8,2	3,5	6,6	1,0	14,0	37,0	15,3	15,0	0,243	500	100
260292		10	10,5	3,5	6,6	1,0	14,0	40,0	16,5	19,0	0,299	500	100

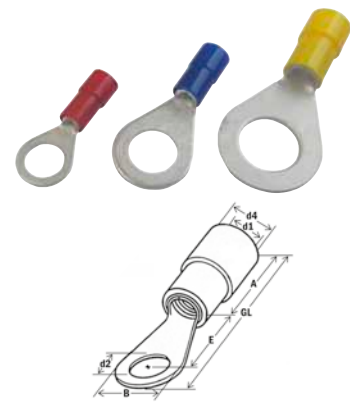

Gabelkabelschuhe DIN 46237

- aus Elektrolyt-Kupfer, verzinkt, verlötet • PVC-isoliert, mit aufgeweiteter Isolierhülse
- geeignet für harmonisierte Leitungen • Easy Entry



Art. Nr.	LQ	M	d2	d1	d4	s1	A	GL	E	B	kg/100	VE	VE
260300	0,5 - 1,0	3	3,2	1,95	4,2	0,8	10,4	20,0	6,7	5,6	0,065	500	100
260302		3,5	3,7	1,95	4,2	0,8	10,4	19,4	6,5	6,5	0,065	500	100
260304 *		4	4,2	1,95	4,2	0,8	10,4	20,9	6,3	6,4	0,070	500	100
260306		5	5,2	1,95	4,2	0,8	10,4	21,2	8,0	8,0	0,092	500	100
260308		6	6,2	1,95	4,2	0,8	10,4	22,4	8,3	9,2	0,101	500	100
260310	1,5 - 2,5	3	3,2	2,45	4,8	0,8	11,0	23,0	8,4	5,6	0,079	500	100
260312		3,5	3,7	2,45	4,8	0,8	11,0	20,3	5,3	6,6	0,085	500	100
260314 *		4	4,2	2,45	4,8	0,8	11,0	20,3	5,3	6,6	0,084	500	100
260316		5	5,2	2,45	4,8	0,8	11,0	25,0	9,5	9,1	0,109	500	100
260318		6	6,3	2,45	4,8	0,8	11,0	27,0	11,2	10,0	0,118	500	100
260320	4,0 - 6,0	4	4,2	3,5	6,6	1,0	14,0	26,0	7,2	8,1	0,116	500	100
260322 *		5	5,2	3,5	6,6	1,0	14,0	28,5	10,5	9,0	0,179	500	100
260324		6	6,3	3,5	6,6	1,0	14,0	29,5	11,0	11,0	0,188	500	100
260326		8	8,2	3,5	6,6	1,0	14,0	35,2	15,0	15,2	0,229	500	100
260328		10	10,5	3,5	6,6	1,0	14,0	38,0	16,6	19,0	0,291	500	100

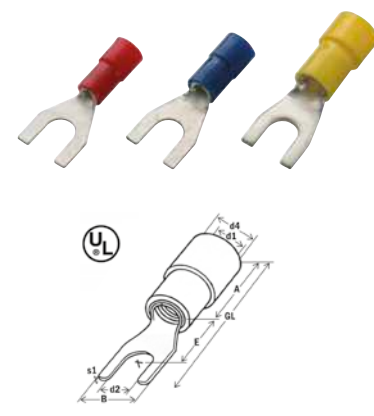

Flachstifte DIN 46231

- aus Elektrolyt-Kupfer, verzinkt, verlötet • PVC-isoliert, mit aufgeweiteter Isolierhülse
- geeignet für harmonisierte Leitungen • Easy Entry



Art. Nr.	LQ	d1	d4	A	GL	E	B	kg/100	VE	VE
260330	0,5 - 1,0	1,7	4,2	10,4	19,4	9,0	2,8	0,058	500	100
260331		1,7	4,2	10,4	24,9	14,5	3,0	0,070	500	100
260332	1,5 - 2,5	2,3	4,8	10,4	19,4	9,0	2,8	0,066	500	100
260333		2,3	4,8	10,4	26,4	16,0	2,8	0,080	500	100
260334	4 - 6	3,4	6,8	13,5	23,5	10,0	2,8	0,120	500	100
260335		3,4	6,8	13,5	31,7	18,2	4,5	0,170	500	100

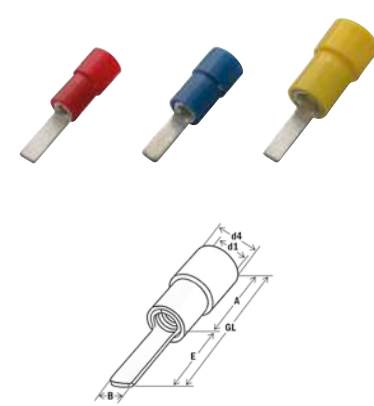

Stoßverbinder

- aus Elektrolyt-Kupfer, verzinkt • PVC-isoliert, mit aufgeweiteter Isolierhülse
- geeignet für harmonisierte Leitungen • Easy Entry



Art. Nr.	LQ	d1	d4	A	GL	kg/100	VE
260350 *	0,5 - 1,0	1,7	4,0	15	22,7	0,110	100
260352 *	1,5 - 2,5	2,3	4,5	15	22,7	0,130	100
260354 *	4,0 - 6,0	3,4	6,8	15	26,7	0,230	100

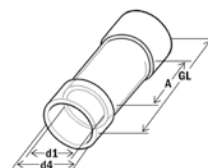

Parallelverbinder

- aus Elektrolyt-Kupfer, verzinkt • PVC-isoliert, mit aufgeweiteter Isolierhülse
- geeignet für harmonisierte Leitungen • Easy Entry



Art. Nr.	LQ	d1	d4	A	GL	kg/100	VE
260360	0,5 - 1,0	1,7	4,0	8,0	16,0	0,060	100
260362	1,5 - 2,5	2,3	4,5	8,0	16,0	0,080	100
260364	4,0 - 6,0	3,4	6,8	8,0	20,5	0,140	100

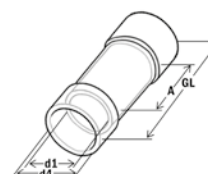

Rundstifte

- aus Elektrolyt-Kupfer, verzinkt • PVC-isoliert, mit aufgeweiteter Isolierhülse
- geeignet für harmonisierte Leitungen • Easy Entry



Art. Nr.	LQ	d1	d4	A	GL	E	B	kg/100	VE
260370	0,5 - 1,0	1,95	4,20	10,4	22,4	12,0	1,8	0,070	100
260371		1,95	4,20	10,4	20,0	9,0	1,8	0,060	100
260372	1,5 - 2,5	2,45	4,8	11,0	23,0	12,0	1,8	0,080	100
260373		2,45	4,8	11,0	20,0	9,0	1,8	0,070	100
260374	4,0 - 6,0	3,5	6,6	14,0	28,0	14,0	2,6	0,170	100

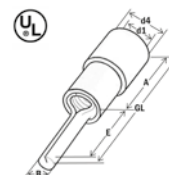

Flachsteckhülsen

- Messing, verzinkt, PVC-isoliert
- mit vibrationsfreier Kupferhülse • Easy Entry



Art. Nr.	LQ	FSt.	d1	A	GL	c	B	Material	kg/100	VE
260380	0,5 - 1,0	2,8x0,5	3,5	9,5	17,9	6,4	3,2	PVC	0,070	100
260382		2,8x0,8	3,5	9,5	17,9	6,4	3,2	PVC	0,070	100
260384		4,8x0,5	3,5	9,5	18,7	6,0	5,0	PVC	0,080	100
260386		4,8x0,8	3,5	9,5	18,7	6,0	5,0	PVC	0,080	100
260400		5,2x0,8	3,5	9,5	18,7	6,4	5,5	PVC	0,090	100
260392 *		6,3x0,8	3,5	9,5	20,5	7,8	6,6	PVC	0,100	100
260388	1,5 - 2,5	4,8x0,5	4,3	9,5	18,7	6,0	5,0	PVC	0,090	100
260390		4,8x0,8	4,3	9,5	18,7	6,0	5,0	PVC	0,090	100
260402		5,2x0,8	4,3	9,5	18,7	6,4	5,5	PVC	0,090	100
260394 *		6,3x0,8	4,3	9,5	20,5	7,8	6,6	PVC	0,120	100
260396 *	4,0 - 6,0	6,3x0,8	6,2	13,5	24,5	7,8	6,6	PVC	0,190	100
260404		9,8x1,1	6,2	13,5	29,2	12,0	10,0	PVC	0,260	100

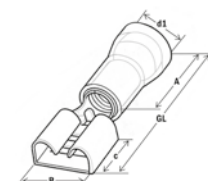

Flachsteckhülsen mit Abzweig

- Messing, verzinkt, PVC-isoliert
- mit vibrationsfreier Kupferhülse • Easy Entry



Art. Nr.	LQ	FSt.	d1	A	GL	A1	A2	B	B2	Material	kg/100	500	100	VE
260410	0,5 - 1,0	6,3x0,8	3,5	9,5	22,2	6,6	6,3	7,8	8,0	PVC	0,140	500	100	
260412	1,5 - 2,5	6,3x0,8	4,3	9,5	22,2	6,8	6,3	7,8	8,0	PVC	0,150	500	100	
260411	4,0 - 6,0	6,3x0,8	4,3	9,5	22,2	6,8	6,3	7,8	8,0	PVC	0,280	500	100	

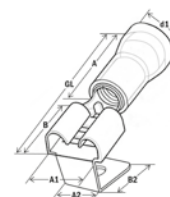

Flachsteckhülsen, vollisoliert

- Messing, verzinkt, PVC-isoliert
- mit vibrationsfreier Kupferhülse • Easy Entry



Art. Nr.	LQ	FSt.	d1	A	GL	c	B	Material	kg/100	500	100	VE
260414 *	0,5 - 1,0	6,3x0,8	2,7	11,0	22,0	6,8	6,6	PVC	0,129	500	100	
260415		4,8x0,8	2,7	11,0	20,0	6,0	5,0	PVC	0,100	500	100	
260416 *	1,5 - 2,5	6,3x0,8	3,2	11,0	22,0	6,8	6,6	PVC	0,130	500	100	
260417		4,8x0,8	3,2	11,0	20,0	6,0	5,0	PVC	0,110	500	100	
260418 *	4,0 - 6,0	6,3x0,8	3,8	14,0	25,0	6,8	6,6	PVC	0,220	500	100	

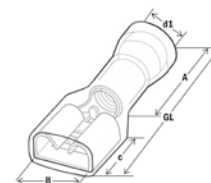

Flachstecker

- Messing, verzinkt, PVC-isoliert
- mit vibrationsfreier Kupferhülse • Easy Entry



Art. Nr.	LQ	FSt.	d1	A	GL	c	B	Material	kg/100	500	100	VE
260510	0,5 - 1,0	2,8x0,5	3,8	10,5	19,2	6,5	2,8	PVC	0,060	500	100	
260512		2,8x0,8	3,8	10,5	19,2	6,5	2,8	PVC	0,065	500	100	
260514		4,8x0,5	3,8	10,5	19,2	6,5	4,8	PVC	0,075	500	100	
260516		4,8x0,8	3,8	10,5	19,2	6,7	4,8	PVC	0,080	500	100	
260422 *		6,3x0,8	3,5	10,0	20,5	7,7	6,3	PVC	0,090	500	100	
260518	1,5 - 2,5	4,8x0,5	3,8	10,5	19,2	6,5	4,8	PVC	0,085	500	100	
260520		4,8x0,8	3,8	10,5	19,2	6,7	4,8	PVC	0,090	500	100	
260424 *		6,3x0,8	4,0	10,0	20,5	7,7	6,3	PVC	0,100	500	100	
260426 *	4,0 - 6,0	6,3x0,8	5,5	13,5	24,5	7,7	6,3	PVC	0,180	500	100	

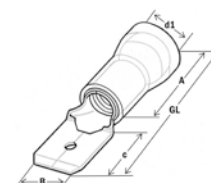

Rundstecker

- aus Elektrolyt-Kupfer, verzinkt • PVC-isoliert, mit aufgeweiteter Isolierhülse
- geeignet für harmonisierte Leitungen • Easy Entry



Art. Nr.	LQ	FSt.	d1	A	GL	c	B	Material	kg/100	500	100	VE
260446	0,5 - 1,0	4 mm	3,5	9,5	20,2	8,7	4,0	PVC	0,090	500	100	
260448	1,5 - 2,5	5 mm	4,3	9,5	20,7	8,7	5,0	PVC	0,110	500	100	
260449		4 mm	4,3	9,5	20,2	8,7	4,0	PVC	0,100	500	100	
260450	4,0 - 6,0	5 mm	6,5	13,5	25,0	10,0	5,0	PVC	0,170	500	100	

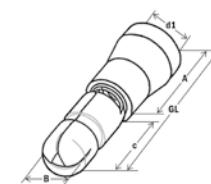

Rundsteckhülsen

- aus Elektrolyt-Kupfer, verzinkt • PVC-isoliert, mit aufgeweiteter Isolierhülse
- geeignet für harmonisierte Leitungen • Easy Entry



Art. Nr.	LQ	FSt.	d1	A	GL	c	B	Material	kg/100	VE	VE
260440	0,5 - 1,0	4 mm	3,5	9,5	20,2	8,7	4,0	PVC	0,130	500	100
260442	1,5 - 2,5	5 mm	4,3	9,5	20,7	8,7	5,0	PVC	0,150	500	100
260443	4,0 - 6,0	4 mm	4,3	9,5	20,2	8,7	4,0	PVC	0,130	500	100
260444	4,0 - 6,0	5 mm	6,5	13,0	25,0	12,0	5,0	PVC	0,250	500	100

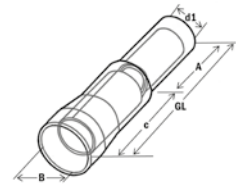
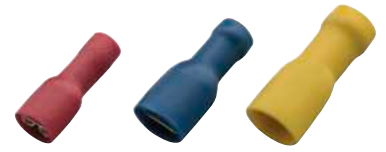

Schnellverbinder

- aus Elektrolyt-Kupfer, verzinkt
- Polypropylen

Art. Nr.	LQ	W	L	kg/100	VE
260336 *	0,5 - 1,0	20,0	27,0	0,130	100
260500		9,8	37,0	0,100	100
260337	1,5 - 2,5	20,0	27,0	0,130	100
260502		9,8	37,0	0,120	100
260338	4,0 - 6,0	20,5	34,5	0,290	100
260504		9,8	37,0	0,140	100



Kleinverpackungen

INFO

Theken-Display für Kleinverpackungen

Kleinverpackung in wiederverschließbarer, transparenter Kunststoffverpackung mit Blisteraufhängung. Speziell geeignet für den Verkauf auf platzsparenden Thekenständen und Kleindisplays.



Theken-Display, bestückt

- Ringkabelschuhe • Stoßverbinder • Flachsteckhülsen
- Flachstecker • Twin-Aderendhülsen
- isolierte Aderendhülsen • Schrumpf-Stoßverbinder

Art. Nr.	Inhalt	L	B	H	kg	VE
300169	350 SmallPacks, divers	410	580	180	9,500	1

Kabelschuhe PVC-isoliert

Ringkabelschuhe DIN 46237 „SmallPack“

- aus Elektrolyt-Kupfer, verzinkt • PVC-isoliert, mit aufgeweiteter Isolierhülse
- geeignet für harmonisierte Leitungen • Easy Entry



Art. Nr.	LQ	M	d2	d1	d4	s1	A	GL	E	B	kg/100	VE
260256/10	0,5 - 1,0	4	4,2	1,95	4,2	0,8	10,4	22,0	7,5	8,0	0,096	100
260258/10		5	5,2	1,95	4,2	0,8	10,4	22,4	8,0	8,0	0,096	100
260270/10	1,5 - 2,5	4	4,2	2,45	4,8	0,8	11,0	23,0	8,0	8,0	0,092	100
260272/10		5	5,2	2,45	4,8	0,8	11,0	26,0	9,8	10,0	0,111	100
260274/10		6	6,2	2,45	4,8	0,8	11,0	28,0	11,7	11,0	0,123	100
260288/10	4,0 - 6,0	6	6,2	3,5	6,6	1,0	14,0	30,6	11,0	11,0	0,196	100
260290/10		8	8,2	3,5	6,6	1,0	14,0	37,0	15,3	15,0	0,243	100



Gabelkabelschuhe DIN 46237 „SmallPack“

- aus Elektrolyt-Kupfer, verzinkt • PVC-isoliert, mit aufgeweiteter Isolierhülse
- geeignet für harmonisierte Leitungen • Easy Entry



Art. Nr.	LQ	M	d2	d1	d4	s1	A	GL	E	B	kg/100	VE
260304/10	0,5 - 1,0	4	4,2	1,95	4,2	0,8	10,4	20,9	6,3	6,4	0,100	100
260306/10		5	5,2	1,95	4,2	0,8	10,4	21,2	8,0	8,0	0,100	100
260314/10	1,5 - 2,5	4	4,2	2,45	4,8	0,8	11,0	20,3	5,3	6,6	0,100	100
260316/10		5	5,2	2,45	4,8	0,8	11,0	25,0	9,5	9,1	0,100	100
260324/10	4,0 - 6,0	6	6,3	3,5	6,6	1,0	14,0	29,5	11,0	11,0	0,200	100



Stoßverbinder „SmallPack“

- aus Elektrolyt-Kupfer, verzinkt • PVC-isoliert, mit aufgeweiteter Isolierhülse
- geeignet für harmonisierte Leitungen • Easy Entry



Art. Nr.	LQ	d1	d4	A	GL	kg/100	VE
260350/10	0,5 - 1,0	1,7	4,0	15	22,7	0,110	100
260352/10	1,5 - 2,5	2,3	4,5	15	22,7	0,130	100
260354/10	4,0 - 6,0	3,4	6,8	15	26,7	0,230	100



haupa®

... mit „Sicherheit“ besser

Flachsteckhülsen „SmallPack“

- Messing, verzinkt, PVC-isoliert
- mit vibrationsfreier Kupferhülse • Easy Entry



Art. Nr.	LQ	FSt.	d1	A	GL	c	B	Material	kg/100	PE	VE
260386/10	0,5 - 1,0	4,8x0,8	3,5	9,5	18,7	6,0	5,0	PVC	0,100	100	10
260392/10		6,3x0,8	3,5	9,5	20,5	7,8	6,6	PVC	0,100	100	10
260390/10	1,5 - 2,5	4,8x0,8	4,3	9,5	18,7	6,0	5,0	PVC	0,100	100	10
260394/10		6,3x0,8	4,3	9,5	20,5	7,8	6,6	PVC	0,120	100	10
260396/10	4,0 - 6,0	6,3x0,8	6,2	13,5	24,5	7,8	6,6	PVC	0,190	100	10



Flachsteckhülsen, vollisoliert „SmallPack“

- Messing, verzinkt, PVC-isoliert
- mit vibrationsfreier Kupferhülse • Easy Entry



Art. Nr.	LQ	FSt.	d1	A	GL	c	B	Material	kg/100	PE	VE
260414/10	0,5 - 1,0	6,3x0,8	2,7	11,0	22,0	6,8	6,6	PVC	0,129	100	10
260416/10	1,5 - 2,5	6,3x0,8	3,2	11,0	22,0	6,8	6,6	PVC	0,130	100	10



Flachstecker „SmallPack“

- Messing, verzinkt, PVC-isoliert
- mit vibrationsfreier Kupferhülse • Easy Entry



Art. Nr.	LQ	FSt.	d1	A	GL	c	B	Material	kg/100	PE	VE
260516/10	0,5 - 1,0	4,8x0,8	3,8	10,5	19,2	6,7	4,8	PVC	0,100	100	10
260422/10		6,3x0,8	3,5	10,0	20,5	7,7	6,3	PVC	0,090	100	10
260520/10	1,5 - 2,5	4,8x0,8	3,8	10,5	19,2	6,7	4,8	PVC	0,100	100	10
260424/10		6,3x0,8	4,0	10,0	20,5	7,7	6,3	PVC	0,100	100	10
260426/10	4,0 - 6,0	6,3x0,8	5,5	13,5	24,5	7,7	6,3	PVC	0,180	100	10



Rundstecker „SmallPack“

- aus Elektrolytt-Kupfer, verzinkt • PVC-isoliert, mit aufgeweiteter Isolierhülse
- geeignet für harmonisierte Leitungen • Easy Entry



Art. Nr.	LQ	FSt.	d1	A	GL	c	B	Material	kg/100	PE	VE
260448/10	0,5 - 1,0	6,3x0,8	2,7	11,0	22,0	6,8	6,6	PVC	0,129	100	10



Rundsteckhülsen „SmallPack“

- aus Elektrolytt-Kupfer, verzinkt • PVC-isoliert, mit aufgeweiteter Isolierhülse
- geeignet für harmonisierte Leitungen • Easy Entry



Art. Nr.	LQ	FSt.	d1	A	GL	c	B	Material	kg/100	PE	VE
260442/10	1,5 - 2,5	5 mm	4,3	9,5	20,7	8,7	5,0	PVC	0,200	100	10



Ringkabelschuhe DIN 46237

- aus Elektrolyt-Kupfer, verzinkt, verlötet • Nylon-isoliert, mit aufgeweiteter Isolierhülse **Nylon** -105°/600V
- geeignet für harmonisierte Leitungen • Easy Entry

Art. Nr.	LQ	M	d2	d1	d4	s1	A	GL	E	B	kg/100	VE
260243	0,2 - 0,5	2	2,2	1,00	2,3	0,5	8,0	16,5	6,0	5,0	0,050	500 100
260245		3	3,2	1,00	2,3	0,5	8,0	16,5	6,0	5,0	0,070	500 100
260246		3,5	3,7	1,00	2,3	0,5	8,0	16,5	8,0	6,0	0,070	500 100
260247		4	4,3	1,00	2,3	0,5	8,0	19,3	8,0	6,5	0,065	500 100
260248		5	5,3	1,00	2,3	0,5	8,0	20,0	8,0	8,0	0,040	500 100
260650	0,5 - 1,0	2,5	2,6	1,95	4,2	0,8	10,4	22,2	8,6	8,0	0,072	500 100
260651		3	3,2	1,95	4,2	0,8	10,4	22,2	8,6	8,0	0,070	500 100
260654		3,5	3,6	1,95	4,2	0,8	10,4	22,2	7,8	8,0	0,067	500 100
260656		4	4,2	1,95	4,2	0,8	10,4	22,0	7,5	8,0	0,079	500 100
260658		5	5,2	1,95	4,2	0,8	10,4	22,4	8,0	8,0	0,096	500 100
260660	1,5 - 2,5	6	6,2	1,95	4,2	0,8	10,4	23,7	8,6	10,0	0,105	500 100
260662		8	8,3	1,95	4,2	0,8	10,4	30,0	12,6	14,0	0,136	500 100
260664		10	10,4	1,95	4,2	0,8	10,4	30,0	12,8	14,0	0,103	500 100
260666		3	3,2	2,45	4,8	0,8	11,0	23,0	8,0	8,0	0,110	500 100
260667		3,5	3,7	2,45	4,8	0,8	11,0	23,0	8,0	8,0	0,080	500 100
260670	4,0 - 6,0	4	4,2	2,45	4,8	0,8	11,0	23,0	8,0	8,0	0,088	500 100
260672		5	5,2	2,45	4,8	0,8	11,0	26,0	9,8	10,0	0,107	500 100
260674		6	6,2	2,45	4,8	0,8	11,0	28,0	11,7	11,0	0,120	500 100
260676		8	8,2	2,45	4,8	0,8	11,0	33,0	14,5	15,0	0,142	500 100
260678		10	10,5	2,45	4,8	0,8	11,0	33,0	14,5	15,0	0,133	500 100
260682	4,0 - 6,0	3,5	3,7	3,5	6,6	1,0	14,0	26,5	8,4	8,0	0,150	500 100
260684		4	4,2	3,5	6,6	1,0	14,0	26,5	8,4	8,0	0,165	500 100
260686		5	5,2	3,5	6,6	1,0	14,0	29,6	10,2	10,0	0,182	500 100
260688		6	6,2	3,5	6,6	1,0	14,0	30,6	11,0	11,0	0,190	500 100
260690		8	8,2	3,5	6,6	1,0	14,0	37,0	15,3	15,0	0,237	500 100
260692	10	10,5	3,5	6,6	1,0	14,0	40,0	16,5	19,0	0,311	500 100	

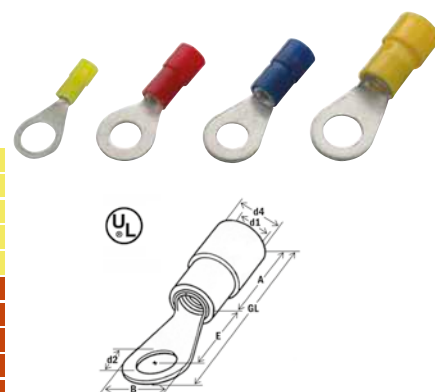

Gabelkabelschuhe DIN 46237

- aus Elektrolyt-Kupfer, verzinkt, verlötet • Nylon-isoliert, mit aufgeweiteter Isolierhülse **Nylon** -105°/600V
- geeignet für harmonisierte Leitungen • Easy Entry

Art. Nr.	LQ	M	d2	d1	d4	s1	A	GL	E	B	kg/100	VE
260700	0,5 - 1,0	3	3,2	1,95	4,2	0,8	10,4	20,0	6,7	5,6	0,068	500 100
260702		3,5	3,7	1,95	4,2	0,8	10,4	19,4	6,5	6,5	0,066	500 100
260704		4	4,2	1,95	4,2	0,8	10,4	20,9	6,3	6,4	0,071	500 100
260706		5	5,2	1,95	4,2	0,8	10,4	21,2	8,0	8,0	0,092	500 100
260708		6	6,2	1,95	4,2	0,8	10,4	22,4	8,3	9,2	0,080	500 100
260710	1,5 - 2,5	3	3,2	2,45	4,8	0,8	11,0	23,0	8,4	5,6	0,079	500 100
260712		3,5	3,7	2,45	4,8	0,8	11,0	20,3	5,3	6,6	0,086	500 100
260714		4	4,2	2,45	4,8	0,8	11,0	20,3	5,3	6,6	0,084	500 100
260716		5	5,2	2,45	4,8	0,8	11,0	25,0	9,5	9,1	0,110	500 100
260718		6	6,3	2,45	4,8	0,8	11,0	27,0	11,2	10,0	0,170	500 100
260721	4,0 - 6,0	4	4,2	3,5	6,6	1,0	14,0	26,0	7,2	8,1	0,157	500 100
260722		5	5,2	3,5	6,6	1,0	14,0	28,5	10,5	9,0	0,179	500 100
260724		6	6,3	3,5	6,6	1,0	14,0	29,5	11,0	11,0	0,190	500 100
260726		8	8,2	3,5	6,6	1,0	14,0	35,2	15,0	15,2	0,230	500 100
260728		10	10,5	3,5	6,6	1,0	14,0	38,0	16,6	19,0	0,273	500 100

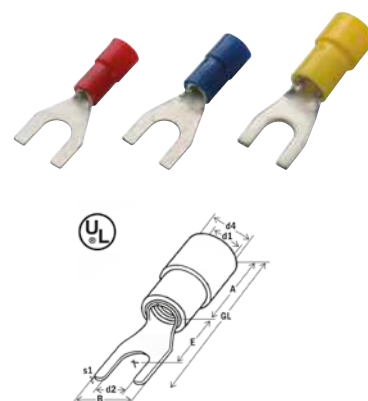

Flachstifte DIN 46231

- aus Elektrolyt-Kupfer, verzinkt, verlötet • Nylon-isoliert, mit aufgeweiteter Isolierhülse **Nylon** -105°/600V
- geeignet für harmonisierte Leitungen • Easy Entry

Art. Nr.	LQ	d1	d4	A	GL	E	B	kg/100	VE
260730	0,5 - 1,0	1,7	4,2	10,4	19,4	9,0	2,8	0,059	500 100
260731		1,7	4,2	10,4	24,9	14,5	3,0	0,072	500 100
260732	1,5 - 2,5	2,3	4,8	10,4	19,4	9,0	2,8	0,067	500 100
260733		2,3	4,8	10,4	26,4	16,0	2,8	0,084	500 100
260734	4,0 - 6,0	3,4	6,8	13,5	23,5	10,0	2,8	0,160	500 100
260735		3,4	6,8	13,5	31,7	18,2	4,5	0,173	500 100

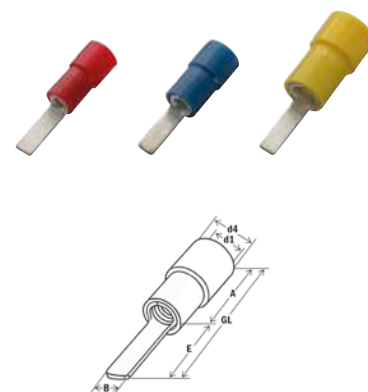

Stoßverbinder

- aus Elektrolyt-Kupfer, verzinkt • Nylon-isoliert, mit aufgeweiteter Isolierhülse
- geeignet für harmonisierte Leitungen • Easy Entry



Art. Nr.	LQ	d1	d4	A	GL	kg/100	VE
260750	0,5 - 1,0	1,7	4,0	15,0	22,7	0,103	100
260752	1,5 - 2,5	2,3	4,5	15,0	22,7	0,128	100
260754	4,0 - 6,0	3,4	6,8	15,0	26,7	0,221	100

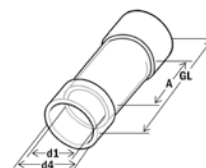

Parallelverbinder

- aus Elektrolyt-Kupfer, verzinkt • Nylon-isoliert
- geeignet für harmonisierte Leitungen • Easy Entry



Art. Nr.	LQ	d1	d4	A	GL	kg/100	VE
263360	0,5 - 1,0	1,7	4,0	8,0	16,0	0,069	100
263362	1,5 - 2,5	2,3	4,5	8,0	16,0	0,080	100
263364	4,0 - 6,0	3,4	6,8	8,0	16,0	0,150	100

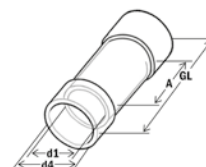

Rundstifte

- aus Elektrolyt-Kupfer, verzinkt • Nylon-isoliert, mit aufgeweiteter Isolierhülse
- geeignet für harmonisierte Leitungen • Easy Entry



Art. Nr.	LQ	d1	d4	A	GL	E	B	kg/100	VE
260770	0,5 - 1,0	1,95	4,2	10,4	22,0	12	1,9	0,072	100
260771		1,95	4,2	10,4	20,0	9,0	1,9	0,064	100
260772	1,5 - 2,5	2,45	4,8	11,0	23,0	12,0	1,9	0,079	100
260773		2,45	4,8	11,0	20,0	9,0	1,9	0,074	100
260774	4,0 - 6,0	3,6	6,6	14,0	28,0	14,0	2,7	0,078	100
260376	10	4,5	8,3	21,5	38,0	15,0	4,0	0,300	100

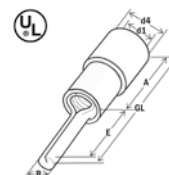

Flachsteckhülsen

- Messing, verzinkt, Nylon-isoliert
- mit vibrationsfreier Kupferhülse • Easy Entry



Art. Nr.	LQ	FSt.	d1	A	GL	c	B	Material	kg/100	VE
263380	0,5 - 1,0	2,8x0,5	3,5	9,5	17,9	6,4	3,2	Nylon	0,070	100
263382		2,8x0,8	3,5	9,5	17,9	6,4	3,2	Nylon	0,077	100
263384		4,8x0,5	3,5	9,5	18,7	6,0	5,0	Nylon	0,080	100
263386		4,8x0,8	3,5	9,5	18,7	6,0	5,0	Nylon	0,080	100
263400		5,2x0,8	3,5	9,5	18,7	6,4	5,5	Nylon	0,090	100
263392		6,3x0,8	3,5	9,5	20,5	7,8	6,6	Nylon	0,100	100
263388	1,5 - 2,5	4,8x0,5	4,3	9,5	18,7	6,0	5,0	Nylon	0,090	100
263393		4,8x0,8	4,3	9,5	18,7	6,0	5,0	Nylon	0,100	100
263402		5,2x0,8	4,3	9,5	18,7	6,4	5,5	Nylon	0,090	100
263394		6,3x0,8	4,3	9,5	20,5	7,8	6,6	Nylon	0,110	100
263396	4,0 - 6,0	6,3x0,8	6,2	13,5	24,5	7,8	6,6	Nylon	0,190	100
263404		9,8x1,1	6,2	13,5	29,2	12,0	10,0	Nylon	0,260	100

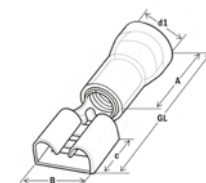

Flachsteckhülsen mit Abzweig

- Messing, verzinkt, Nylon-isoliert
- mit vibrationsfreier Kupferhülse • Easy Entry



Art. Nr.	LQ	FSt.	d1	A	GL	A1 A2	B	B2	Material	kg/100	VE	VE
263410	0,5 - 1,0	6,3x0,8	3,5	9,5	22,2	6,8 6,3	7,8	8	Nylon	0,140	500	100
263412	1,5 - 2,5	6,3x0,8	4,3	9,5	22,2	6,8 6,3	7,8	8,0	Nylon	0,150	500	100
263413	4,0 - 6,0	6,3x0,8	4,3	9,5	22,2	6,8 6,3	7,8	8,0	Nylon	0,200	500	100

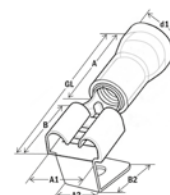

Flachsteckhülsen, vollisoliert

- Messing, verzinkt, Nylon-isoliert
- mit vibrationsfreier Kupferhülse • Easy Entry



Art. Nr.	LQ	FSt.	d1	A	GL	c	B	Material	kg/100	VE	VE
263451	0,5 - 1,0	2,8x0,5	4,0	11,0	19,5	6,5	3,2	Nylon	0,085	500	100
263452		2,8x0,8	4,0	11,0	19,5	6,5	3,2	Nylon	0,086	500	100
263453		4,8x0,5	4,0	11,0	20,2	6,4	5,0	Nylon	0,088	500	100
263414		6,3x0,8	4,0	11,0	21,5	7,5	6,6	Nylon	0,120	500	100
263415		4,8x0,8	4,0	11,0	20,2	6,4	5,0	Nylon	0,100	500	100
263456	1,5 - 2,5	4,8x0,5	5,0	11,0	20,2	6,4	5,0	Nylon	0,104	500	100
263416		6,3x0,8	5,0	11,0	21,5	7,5	6,6	Nylon	0,130	500	100
263417		4,8x0,8	5,0	11,0	20,2	6,4	5,0	Nylon	0,110	500	100
263418	4,0 - 6,0	6,3x0,8	6,5	13,0	24,2	7,5	6,6	Nylon	0,220	500	100

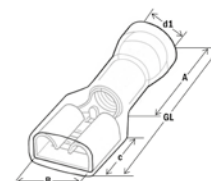

Flachstecker

- Messing, verzinkt, Nylon-isoliert
- mit vibrationsfreier Kupferhülse • Easy Entry



Art. Nr.	LQ	FSt.	d1	A	GL	c	B	Material	kg/100	VE	VE
263510	0,5 - 1,0	2,8x0,5	3,8	10,5	19,2	6,5	2,8	Nylon	0,068	500	100
263512		2,8x0,8	3,5	10,5	19,2	6,5	2,8	Nylon	0,066	500	100
263514		4,8x0,5	3,8	10,5	10,5	6,5	4,8	Nylon	0,076	500	100
263516		4,8x0,8	3,8	10,5	19,2	6,7	4,8	Nylon	0,077	500	100
263422		6,3x0,8	3,5	10,0	20,5	7,7	6,3	Nylon	0,090	500	100
263518	1,5 - 2,5	4,8x0,5	3,8	10,5	19,2	6,5	4,8	Nylon	0,080	500	100
263520		4,8x0,8	3,8	10,5	19,2	6,7	4,8	Nylon	0,086	500	100
263424		6,3x0,8	4,0	10,0	20,5	7,7	6,3	Nylon	0,100	500	100
263426	4,0 - 6,0	6,3x0,8	5,5	13,5	24,5	7,7	6,3	Nylon	0,180	500	100

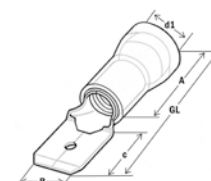

Rundsteckhülsen

- aus Elektrolyt-Kupfer, verzinkt • Nylon-isoliert, mit aufgeweiteter Isolierhülse
- geeignet für harmonisierte Leitungen • Easy Entry



Art. Nr.	LQ	FSt.	d1	A	GL	c	B	Material	kg/100	VE	VE
263440	0,5 - 1,0	4 mm	3,5	9,5	20,2	8,7	4,0	Nylon	0,130	500	100
263442	1,5 - 2,5	5 mm	4,3	9,5	20,7	8,7	5,0	Nylon	0,150	500	100
263443		4 mm	4,3	9,5	20,2	8,7	4,0	Nylon	0,130	500	100

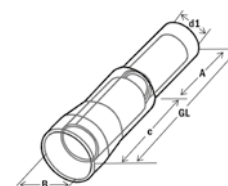

Rundstecker

- aus Elektrolyt-Kupfer, verzinkt • Nylon-isoliert, mit aufgeweiteter Isolierhülse
- geeignet für harmonisierte Leitungen • Easy Entry



Art. Nr.	LQ	FSt.	d1	A	GL	c	B	Material	kg/100	VE
263446	0,5 - 1,0	4 mm	3,5	9,5	20,2	8,7	4,0	Nylon	0,090	500 100
263448	1,5 - 2,5	5 mm	4,3	9,5	20,7	8,7	5,0	Nylon	0,110	500 100
263449		4 mm	4,3	9,5	20,2	8,7	4,0	Nylon	0,100	500 100
263450	4,0 - 6,0	5 mm	6,5	13,5	25,0	10,0	5,0	Nylon	0,200	500 100

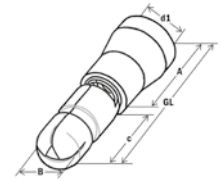

Endkappe

- aus Elektrolyt-Kupfer, verzinkt
- Nylon-isoliert



Art. Nr.	LQ	d1	d4	A	GL	B	kg/100	VE
260427 *	0,5 - 1,0	6,2	2,2	8,0	15,2	5,0	0,060	500 100
260428	1,5 - 2,5	6,5	2,5	8,0	15,2	5,9	0,065	500 100
260430	4,0 - 6,0	9,4	3,5	8,5	17,8	7,3	0,125	500 100
260431	10	12,0	4,6	9,5	22,2	9,3	0,260	500 100

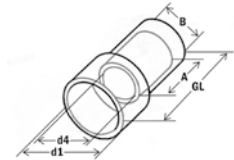

Ringkabelschuhe DIN 46237

- aus Elektrolyt-Kupfer, verzinkt, verlötet • PC-isoliert, mit aufgeweiteter Isolierhülse
- geeignet für harmonisierte Leitungen • Easy Entry



Art. Nr.	LQ	M	d2	d1	d4	s1	A	GL	E	B	kg/100	VE
340256	0,5 - 1,0	4	4,3	1,6	4,0	0,8	11,0	22,0	7,0	8,0	0,170	100
340258		5	5,3	1,6	4,0	0,8	11,0	24,0	8,0	10,0	0,220	100
340270	1,5 - 2,5	4	4,3	2,3	4,5	0,8	11,0	22,0	7,0	8,0	0,220	100
340272		5	5,3	2,3	4,5	0,8	11,0	25,0	9,0	10,0	0,250	100
340274		6	6,5	2,3	4,5	0,8	11,0	27,5	11,0	11,0	0,130	100
340288	4,0 - 6,0	6	6,5	3,6	6,4	1,0	13,0	28,5	10,0	11,0	0,200	100
340290		8	8,4	3,6	6,4	1,0	13,0	33,0	13,0	14,0	0,280	100

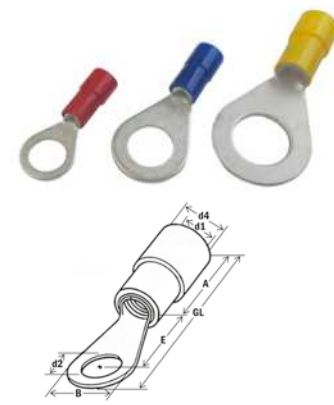

Gabelkabelschuhe DIN 46237

- aus Elektrolyt-Kupfer, verzinkt, verlötet • PC-isoliert, mit aufgeweiteter Isolierhülse
- geeignet für harmonisierte Leitungen • Easy Entry



Art. Nr.	LQ	M	d2	d1	s1	A	GL	E	B	kg/100	VE
340304	0,5 - 1,0	4	4,3	1,6	0,8	11,0	22,3	7,0	6,6	0,105	100
340314	1,5 - 2,5	4	4,3	2,3	0,8	11,0	22,3	7,0	6,6	0,200	100
340322	4,0 - 6,0	6	6,5	3,6	1,0	13,0	29,5	10,0	10,7	0,220	100

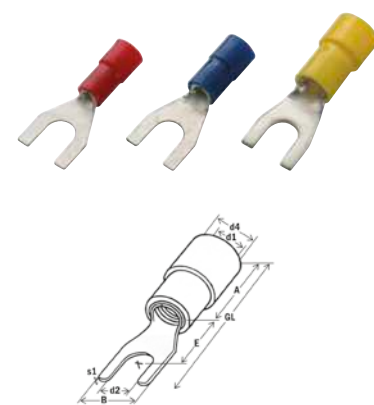

Stoßverbinder

- aus Elektrolyt-Kupfer, verzinkt, verlötet • PC-isoliert, mit aufgeweiteter Isolierhülse
- geeignet für harmonisierte Leitungen • Easy Entry



Art. Nr.	LQ	d1	d4	A	GL	kg/100	VE
340350	0,5 - 1,0	1,7	4,0	14,7	25,0	0,110	100
340352	1,5 - 2,5	2,3	4,5	14,7	25,0	0,130	100
340354	4,0 - 6,0	3,4	6,3	14,7	27,0	0,240	100

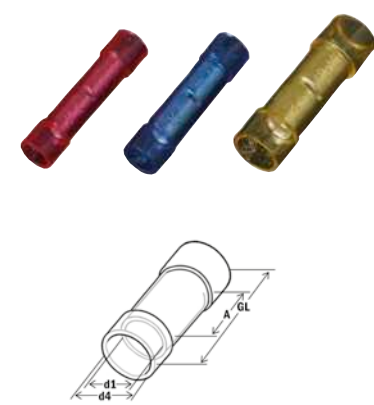

Flachsteckhülsen

- Messing, verzinkt • PC-isoliert
- mit vibrationsfreier Kupferhülse • Easy Entry



Art. Nr.	LQ	FSt.	d1	A	GL	c	B	kg/100	VE
340392	0,5 - 1,0	6,3x0,8	4,0	11,0	21,5	7,5	6,6	0,080	100
340394	1,5 - 2,5	6,3x0,8	4,5	11,0	21,5	7,5	6,6	0,085	100
340396	4,0 - 6,0	6,3x0,8	6,3	13,0	23,5	7,5	6,6	0,230	100

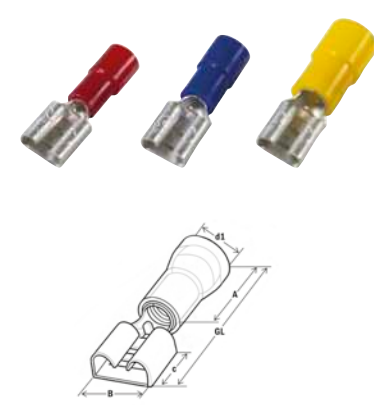

Flachsteckhülsen, vollisoliert

- Messing, verzinkt • PC-isoliert
- mit vibrationsfreier Kupferhülse • Easy Entry



Art. Nr.	LQ	FSt.	d1	A	GL	c	B	Material	kg/100	VE	VE
340414	0,5 - 1,0	6,3x0,8	4,0	10,0	21,5	7,5	6,6	PC	0,090	500	100
340416	1,5 - 2,5	6,3x0,8	4,5	10,0	21,5	7,5	6,6	PC	0,100	500	100

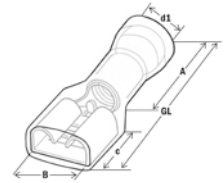

Flachstecker

- Messing, verzinkt • PC-isoliert
- mit vibrationsfreier Kupferhülse • Easy Entry



Art. Nr.	LQ	FSt.	d1	A	GL	c	B	Material	kg/100	VE	VE
340422	0,5 - 1,0	6,3x0,8	4,0	11,0	22,0	7,7	6,35	PC	0,150	500	100
340424	1,5 - 2,5	6,3x0,8	4,5	11,0	22,0	7,7	6,35	PC	0,155	500	100
340426	4,0 - 6,0	6,3x0,8	6,3	13,0	24,0	7,7	6,35	PC	0,260	500	100

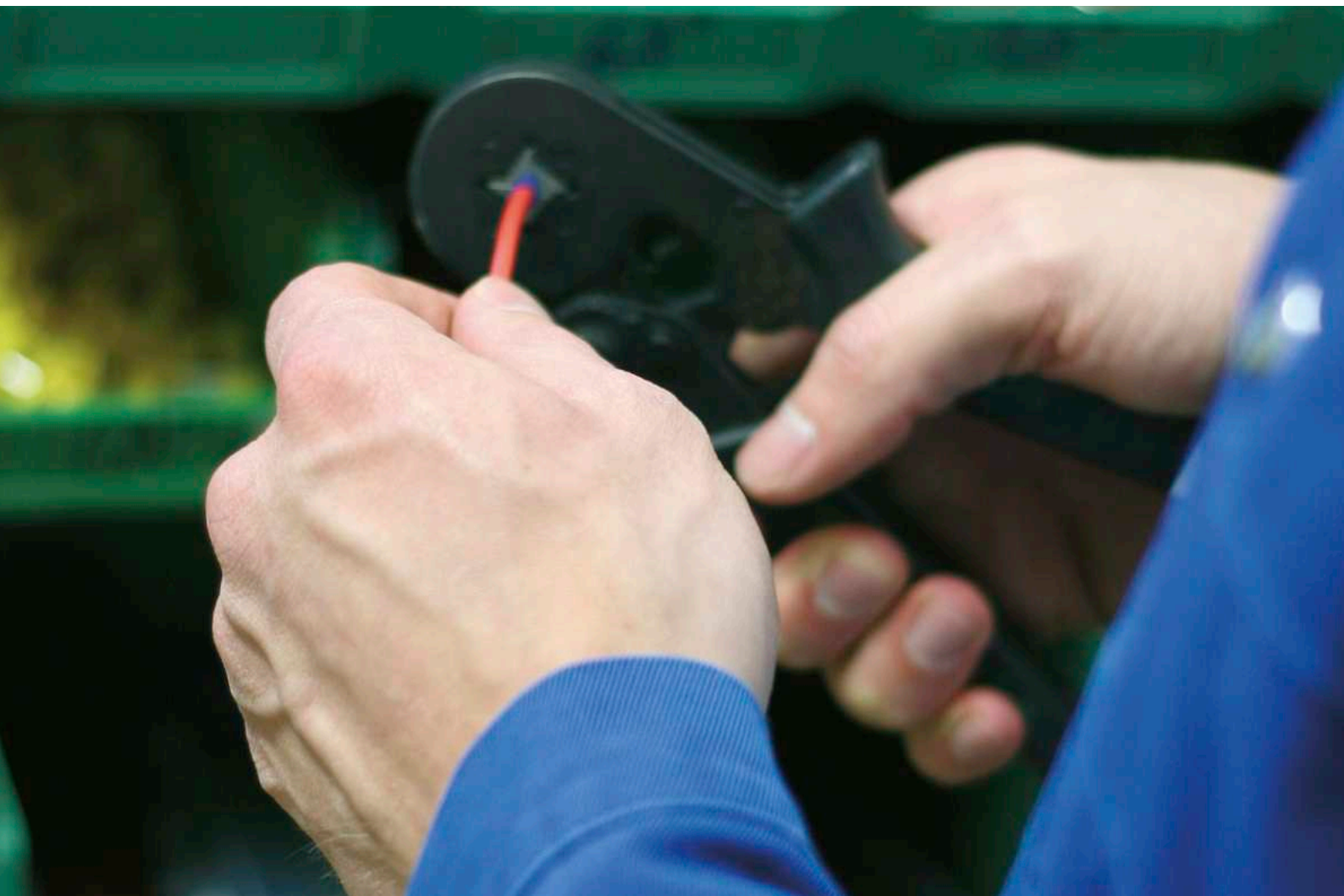
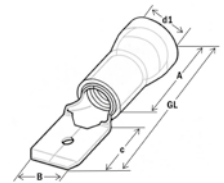

Ringkabelschuhe „ECO-Line“

- aus Elektrolyt-Kupfer, verzinkt, nicht verlötet
- PVC-isoliert, mit aufgeweiteter Isolierhülse • geeignet für harmonisierte Leitungen



Art. Nr.	LQ	M	d2	d1	d4	s1	A	GL	E	B	kg/100	VE
370256	0,5 - 1,0	4	4,3	1,7	4,0	0,75	10,0	19,4	6,3	6,6	0,130	100
370258		5	5,3	1,7	4,0	0,75	10,0	20,8	7,0	8,0	0,130	100
370270	1,5 - 2,5	4	4,3	2,3	4,5	0,8	10,0	19,4	6,3	6,6	0,150	100
370272		5	5,3	2,3	4,5	0,8	10,0	21,8	7,8	8,5	0,170	100
370274		6	6,4	2,3	4,5	0,8	10,0	26,8	11,0	12,0	0,135	100
370288	4,0 - 6,0	6	6,4	2,3	4,5	0,8	10,0	26,8	11,0	12,0	0,210	100
370290		8	8,4	3,4	6,4	1,0	13,0	34,0	13,3	15,0	0,260	100

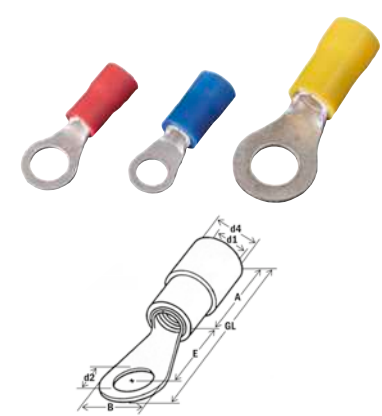

Gabelkabelschuhe „ECO-Line“

- aus Elektrolyt-Kupfer, verzinkt, nicht verlötet
- PVC-isoliert, mit aufgeweiteter Isolierhülse • geeignet für harmonisierte Leitungen



Art. Nr.	LQ	M	d2	d1	d4	s1	A	GL	E	B	kg/100	VE
370304	0,5 - 1,0	4	4,3	1,7	4,0	0,75	10,0	21,0	6,5	6,4	0,150	100
370314	1,5 - 2,5	4	4,3	2,3	4,5	0,8	10,0	21,0	6,5	6,4	0,170	100
370322	4,0 - 6,0	6	6,4	3,4	6,4	1,0	13,0	25,5	7,0	9,0	0,160	100

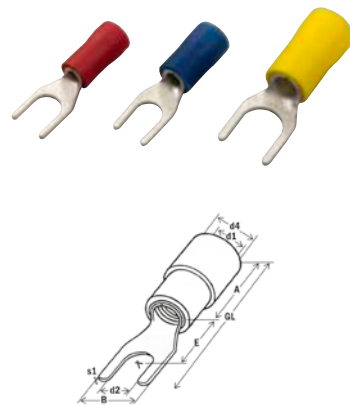

Stoßverbinder „ECO-Line“

- aus Elektrolyt-Kupfer, verzinkt
- PVC-isoliert, mit aufgeweiteter Isolierhülse • geeignet für harmonisierte Leitungen



Art. Nr.	LQ	d1	d4	A	GL	kg/100	VE
370350	0,5 - 1,0	1,7	4,0	14	24,6	0,081	100
370352	1,5 - 2,5	2,5	4,5	14	24,6	0,103	100
370354	4,0 - 6,0	3,4	6,3	14	26,5	0,173	100

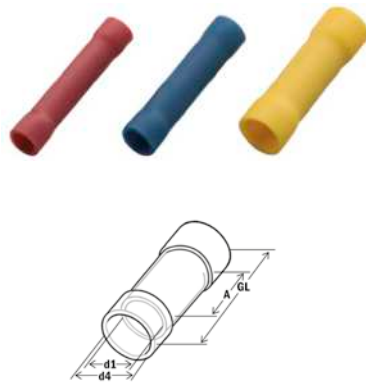

Flachsteckhülsen „ECO-Line“

- Messing, verzinkt • PVC-isoliert
- mit vibrationsfreier Kupferhülse



Art. Nr.	LQ	FSt.	d1	A	GL	c	B	Material	kg/100	VE
370392	0,5 - 1,0	6,3x0,8	4,0	10,0	20,5	7,5	6,6	PVC	0,070	100
370394	1,5 - 2,5	6,3x0,8	4,5	10,0	20,5	7,5	6,6	PVC	0,077	100
370396	4,0 - 6,0	6,3x0,8	5,5	13,0	23,5	7,5	6,6	PVC	0,097	100

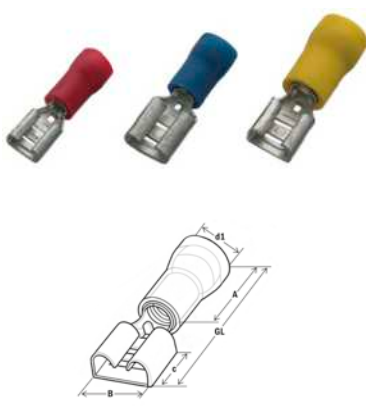

Flachsteckhülsen, vollisoliert „ECO-Line“

- Messing, verzinkt • PVC-isoliert
- mit vibrationsfreier Kupferhülse



Art. Nr.	LQ	FSt.	d1	A	GL	c	B	Material	kg/100	VE
370414	0,5 - 1,0	6,3x0,8	4,0	10,0	22,0	7,5	6,6	PVC	0,113	500 100
370416	1,5 - 2,5	6,3x0,8	4,5	10,0	22,0	7,5	6,6	PVC	0,102	500 100

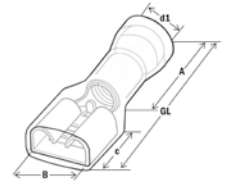

Flachstecker „ECO-Line“

- Messing, verzinkt • PVC-isoliert
- mit vibrationsfreier Kupferhülse



Art. Nr.	LQ	FSt.	d1	A	GL	c	B	Material	kg/100	VE
370422	0,5 - 1,0	6,3x0,8	4,0	10,0	21,0	7,7	6,35	PVC	0,058	500 100
370424	1,5 - 2,5	6,3x0,8	4,5	10,0	21,0	7,7	6,35	PVC	0,064	500 100
370426	4,0 - 6,0	6,3x0,8	5,5	13,0	24,0	7,7	6,35	PVC	0,088	500 100

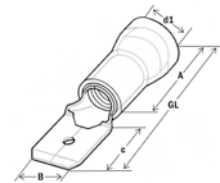

INFO

Schrumpfverbinder

Diese Schrumpfcrimpverbinder sind ein isoliertes Verbindungselement zur Herstellung von Leitungsverbindungen und Anschlüssen. Die hervorragenden Eigenschaften beruhen auf Verwendung eines Polyolefin-Schrumpfschlauches, der innen mit einem Spezialkleber beschichtet ist. Dieser schützt die Metallquetschverbindung vor Umwelteinflüssen. Die Verwendung dieser Verbinder oder Anschlussklemmen liegt überall dort, wo es auf eine zuverlässige Verbindung bei strengen Umwelteinflüssen ankommt. Die Schrumpfverbinder der Serie HAUPA-SHRINK kombinieren die Crimptechnik mit der absolut wasserdichten Schrumpftechnik in einem Bauteil: **Zuerst Crimpen - dann wasserdicht verschrumpfen!**

ANWENDUNG: Zur einfachen, dauerhaften und witterungsbeständigen Herstellung von Verbindungen im elektrischen Bereich. Findet Verwendung besonders in der Lichttechnik sowie im KFZ-, LKW-, Landmaschinen-, und Nutzfahrzeugsektor.

BESONDERHEIT: Durch die schmelzbare Innenklebeschicht erhält man eine optimale Abdichtung zwischen Isolation und Kabel. Das Produkt besitzt eine gute chemische Beständigkeit, und ist sicherer als herkömmliche Verbinder.

GEEIGNET ZUR HERSTELLUNG WASSERDICHTER VERBINDUNGEN: • Schrumpfverhältnis 3:1 • Schrumpftemperatur: >+125°C • Temperaturbeständigkeit: -55°C bis + 125°C • Isolierhülle: Polyolefin mit Innenkleber • halogenfrei • RoHS-konform • Kein zusätzlicher Isolier- und Dichtaufwand • Wasserdichte Spleißverbindung • Platzsparend und kompakt • Enorm hohe Zugentlastung • Einfache Installation • Vollständige Sichtprüfung möglich.

GEBRAUCHSANWEISUNG: Der Verbinder wird gequetscht und anschließend mit einem Heißluftgebläse (mit Deflektor - siehe Seite 200) geschrumpft. Die Verbindung sollte ringsherum gleichmäßig erwärmt werden. Um eine optimale Dichtigkeit zu gewährleisten, sollte kontrolliert werden, ob der schmelzbare Innenkleber an den Seiten herausgetreten ist.

Stoßverbinder

- Kupfer, verzinkt • Isolierhülle: Polyolefin mit Innenkleber
- RoHS-konform

Art. Nr.	LQ	A	GL	kg/100	VE
363500 *	0,5-1,0	14	36	0,120	500 100
363502 *	1,5-2,5	15	36	0,132	500 100
363504 *	4,0-6,0	15	41	0,300	500 100

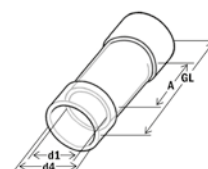

Flachsteckhülsen

- Messing, verzinkt • Isolierhülle: Polyolefin mit Innenkleber
- RoHS-konform

Art. Nr.	LQ	FSt.	GL	B	kg/100	VE
363510	0,5-1,0	6,3x0,8	30,0	6,6	0,129	500 100
363512	1,5-2,5	6,3x0,8	30,0	6,6	0,138	500 100
363514	4,0-6,0	6,3x0,8	30,0	6,6	0,200	500 100

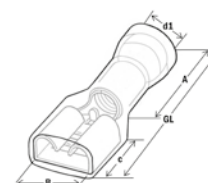

Flachstecker

- Messing, verzinkt • Isolierhülle: Polyolefin mit Innenkleber
- RoHS-konform

Art. Nr.	LQ	FSt.	GL	B	kg/100	VE
363520	0,5-1,0	6,3x0,8	30,0	6,6	0,092	500 100
363522	1,5-2,5	6,3x0,8	30,0	6,6	0,106	500 100
363524	4,0-6,0	6,3x0,8	30,0	6,6	0,159	500 100

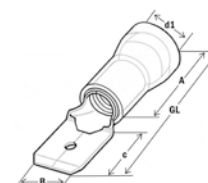

haupa®

... mit „Sicherheit“ besser

Ringkabelschuhe

- Kupfer, verzinkt • Isolierhülle: Polyolefin mit Innenkleber
- RoHS-konform

Art. Nr.	LQ	M	d2	GL	B	kg/100	VE
363530	0,5 - 1,0	4	4,3	28,5	8,0	0,073	500
363532		5	5,3	28,5	8,0	0,066	500
363534		6	6,5	34,5	11,6	0,104	500
363536		8	8,4	34,5	11,6	0,089	500
363538		10	10,5	37,5	13,6	0,112	500
363540	1,5 - 2,5	4	4,3	30,5	8,5	0,085	500
363542		5	5,3	30,5	9,5	0,083	500
363544		6	6,5	35,5	12,0	0,122	500
363546		8	8,4	35,5	12,0	0,118	500
363548		10	10,5	37,5	13,6	0,128	500
363550	4,0 - 6,0	4	4,3	34,2	9,5	0,173	500
363552		5	5,3	34,0	9,5	0,172	500
363554		6	6,5	37,5	12,0	0,201	500
363556		8	8,4	42,0	15,0	0,251	500
363558		10	10,5	42,0	15,0	0,226	500

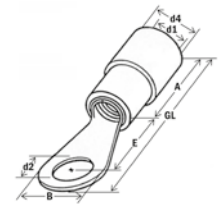

Schrumpfverbinder

Stoßverbinder „SmallPack“

- Kupfer, verzinkt • Isolierhülle: Polyolefin mit Innenkleber
- RoHS-konform

Art. Nr.	LQ	A	GL	kg/100	VE
363500/10	0,5 - 1,0	14	36	0,120	100
363502/10	1,5 - 2,5	15	36	0,132	100
363504/5	4,0 - 6,0	15	41	0,300	50



Löt-Schrumpfverbinder

Löt-Schrumpfverbinder

- Kupfer, verzinkt • RoHS-konform • kein Presswerkzeug nötig
- Isolierhülle: Polyolefin mit Innenkleber

Art. Nr.	LQ	d4	GL	kg/100	VE
363600	0,5 - 1,0	4,2	37	0,090	500
363602	1,5 - 2,5	4,7	37	0,110	500
363604	4,0 - 6,0	6,0	42	0,160	500

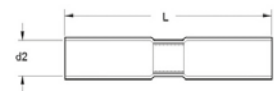

Löt-Schrumpfverbinder transparent

- Kupfer, verzinkt • RoHS-konform • kein Presswerkzeug nötig
- Isolierhülle: Polyolefin mit Innenkleber • transparent

Art. Nr.	LQ	d1	A	GL	kg/100	VE
363606	0,5 - 1,0	2,7	15,2	42	0,090	500
363607	1,5 - 2,5	4,5	15,2	42	0,110	500
363608	4,0 - 6,0	6,0	15,2	42	0,160	500

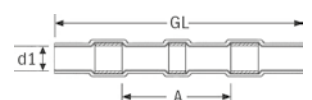

Sortiment Quetschverbinder

Inhalt: 1.250 Quetschkabelschuhe, Crimpzange für isolierte Kabelschuhe (Art. 210761), Pressbereich 0,5 - 6,0 mm², im Sortimentskasten aus Kunststoff 415 x 335 x 90 mm.

- 100 Ringkabelschuhe 0,25-1,5 M3, Art. 260252
- 100 Ringkabelschuhe 0,25-1,5 M4, Art. 260256
- 100 Ringkabelschuhe 0,25-1,5 M5, Art. 260258
- 100 Ringkabelschuhe 1,5-2,5 M4, Art. 260270
- 100 Ringkabelschuhe 1,5-2,5 M5, Art. 260272
- 50 Ringkabelschuhe 1,5-2,5 M6, Art. 260274
- 100 Ringkabelschuhe 2,5-6 M5, Art. 260286
- 50 Ringkabelschuhe 2,5-6 M6, Art. 260288
- 50 Gabelkabelschuhe 0,25-1,5 M4, Art. 260304
- 50 Gabelkabelschuhe 1,5-2,5 M4, Art. 260314
- 50 Gabelkabelschuhe 2,5-6 M5, Art. 260322
- 50 Stoßverbinder 0,25-1,5, Art. 260350
- 50 Stoßverbinder 1,5-2,5, Art. 260352
- 50 Stoßverbinder 2,5-6, Art. 260354
- 50 Stiftkabelschuhe 0,25-1,5, Art. 260370
- 50 Stiftkabelschuhe 1,5-2,5, Art. 260372
- 50 Stiftkabelschuhe 2,5-6, Art. 260374
- 50 Flachsteckh: 1,5-2,5/6,3x0,8, Art. 260394
- 50 Flachstecker 1,5-2,5/6,3x0,8, Art. 260424



Art. Nr.	Inhalt	Isolation	kg	VE
260762	1250	PVC	3,139	1

Sortiment Quetschverbinder

Inhalt: 1.250 Quetschkabelschuhe, Crimpzange für isolierte Kabelschuhe (Art. 210802), Pressbereich 0,5 - 6,0 mm², im Sortimentskasten aus Kunststoff 415 x 335 x 90 mm.

- 100 Ringkabelschuhe 0,25-1,5, M3, Art. 260252
- 100 Ringkabelschuhe 0,25-1,5, M4, Art. 260256
- 100 Ringkabelschuhe 0,25-1,5, M5, Art. 260258
- 100 Ringkabelschuhe 1,5-2,5, M4, Art. 260270
- 100 Ringkabelschuhe 1,5-2,5, M5, Art. 260272
- 50 Ringkabelschuhe 1,5-2,5, M6, Art. 260274
- 100 Ringkabelschuhe 2,5-6, M5, Art. 260286
- 50 Ringkabelschuhe 2,5-6, M6, Art. 260288
- 50 Gabelkabelschuhe 0,25-1,5, M4, Art. 260304
- 50 Gabelkabelschuhe 1,5-2,5, M4, Art. 260314
- 50 Gabelkabelschuhe 2,5-6, M5, Art. 260322
- 50 Stoßverbinder 0,25-1,5, Art. 260350
- 50 Stoßverbinder 1,5-2,5, Art. 260352
- 50 Stoßverbinder 2,5-6, Art. 260354
- 50 Stiftkabelschuhe 0,25-1,5, Art. 260370
- 50 Stiftkabelschuhe 1,5-2,5, Art. 260372
- 50 Stiftkabelschuhe 2,5-6, Art. 260374
- 50 Flachsteckhülsen 1,5-2,5/6,3x0,8, Art. 260394
- 50 Flachstecker 1,5-2,5/6,3x0,8, Art. 260424



Art. Nr.	Inhalt	Isolation	kg	VE
260764	1250	PVC	3,278	1
262048	1250	PVC	o. Zange	3,400

Sortiment Quetschkabelschuhe

Inhalt: 1.200 Quetschkabelschuhe, Crimpzange isolierte Kabelschuhe, im Sortimentskasten aus Kunststoff 415 x 335 x 90 mm.

- 100 Ringkabelschuhe 0,25-1,5, M4, Art. 260256
- 100 Ringkabelschuhe 0,25-1,5, M5, Art. 260258
- 100 Ringkabelschuhe 0,25-1,5, M6, Art. 260260
- 100 Ringkabelschuhe 1,5-2,5, M4, Art. 260270
- 100 Ringkabelschuhe 1,5-2,5, M5, Art. 260272
- 100 Ringkabelschuhe 1,5-2,5, M6, Art. 260274
- 100 Ringkabelschuhe 2,5-6, M5, Art. 260286
- 100 Ringkabelschuhe 2,5-6, M6, Art. 260288
- 100 Ringkabelschuhe 2,5-6, M8, Art. 260290
- 100 Stoßverbinder 0,25-1,5, Art. 260350
- 100 Stoßverbinder 1,5-2,5, Art. 260352
- 100 Stoßverbinder 2,5-6, Art. 260354



Art. Nr.	Inhalt	Isolation	kg	VE
260765 *	1200	PVC	3,367	1

Sortiment Quetschverbinder

Inhalt: 1.200 Quetschkabelschuhe, Crimpzange für isolierte Kabelschuhe (Art. 210802), Pressbereich 0,5 - 6,0 mm², im Sortimentskasten aus Kunststoff 415 x 335 x 90 mm.

- 100 Ringkabelschuhe 0,25-1,5, M4, Art. 260256
- 100 Ringkabelschuhe 0,25-1,5, M5, Art. 260258
- 100 Ringkabelschuhe 0,25-1,5, M6, Art. 260260
- 100 Ringkabelschuhe 1,5-2,5, M4, Art. 260270
- 100 Ringkabelschuhe 1,5-2,5, M5, Art. 260272
- 100 Ringkabelschuhe 1,5-2,5, M6, Art. 260274
- 100 Ringkabelschuhe 2,5-6, M5, Art. 260286
- 100 Ringkabelschuhe 2,5-6, M6, Art. 260288
- 100 Ringkabelschuhe 2,5-6, M8, Art. 260290
- 100 Stoßverbinder 0,25-1,5, Art. 260350
- 100 Stoßverbinder 1,5-2,5, Art. 260352
- 100 Stoßverbinder 2,5-6, Art. 260354



Art. Nr.	Inhalt	Isolation	kg	VE
260777 *	1200	PVC	2,980	1

SysCon Quetschkabelschuhe & 210761



Inhalt: 1500 isolierte Quetschkabelschuhe

- 1 220370 ABS-Kunststoffbox „SysCon S“
- 1 220375 Sortimenteinlage „SysCon“
- 1 220399 Schaumeinlage „SysCon“ 400 x 300 x 10 mm
- 1 210761 Crimpzange isolierte Kabelschuhe 0,5 - 6 mm²

200	260350	Stoßverbinder, rot	0,5/1,0	PVC
200	260352	Stoßverbinder, blau	1,5/2,5	PVC
100	260354	Stoßverbinder, gelb	4,0/6,0	PVC
200	260256	Ringkabelschuhe, rot	0,5/1,0 M4	PVC
200	260258	Ringkabelschuhe, rot	0,5/1,0 M5	PVC
200	260270	Ringkabelschuhe, blau	1,5/2,5 M4	PVC
200	260272	Ringkabelschuhe, blau	1,5/2,5 M5	PVC
100	260288	Ringkabelschuhe, gelb	4,0/6,0 M6	PVC
100	260290	Ringkabelschuhe, gelb	4,0/6,0 M8	PVC

SysCon Quetschkabelschuhe / AE & 210784



Inhalt:

- 1 220370 ABS-Kunststoffbox „SysCon S“
- 1 220375 Sortimenteinlage „SysCon“
- 1 220399 Schaumeinlage „SysCon“ 400 x 300 x 10 mm
- 1 210784 Crimpzange für isolierte Kabelschuhe + Aderendhülsen

200	260350	Stoßverbinder, rot	0,5-1,0	PVC
200	260352	Stoßverbinder, blau	1,5-2,5	PVC
200	260256	Ringkabelschuhe, rot	0,5-1,0 M4	PVC
200	260272	Ringkabelschuhe, blau	1,5-2,5 M5	PVC
200	260274	Ringkabelschuhe, blau	1,5-2,5 M6	PVC
1000	270807	isolierte Aderendhülsen, schwarz	1,5/8	
1000	270811	isolierte Aderendhülsen, blau	2,5/8	
500	270815	isolierte Aderendhülsen, grau	4/10	
200	270818	isolierte Aderendhülsen, gelb	6/12	



Art. Nr.	Inhalt	kg	VE
220381	1500	4,300	1

Art. Nr.	Inhalt	kg	VE
220391	3700	4,300	1

Steckverbinder



Flachstecker und Flachsteckhülsen

Flachsteckhülsen

- Messing blank
- nicht isoliert nach DIN 46247/Teil 1 - 3 und ähnliche Ausführungen

Art. Nr.	LQ	FSt.	GL	c	B	kg/100	VE
280000	0,5 - 1	6,3x0,8	19,2	7,6	7,6	0,073	200
280004	1 - 2,5	6,3x0,8	19,2	7,6	7,6	0,079	200
280008	0,5 - 1,25	4,8x0,8	15,0	6,4	5,6	0,075	200
280012		4,8x0,5	15,0	6,4	5,6	0,043	200
280016		2,8x0,8	16,0	6,4	3,75	0,040	200
280020		2,8x0,5	16,0	6,4	3,75	0,020	200

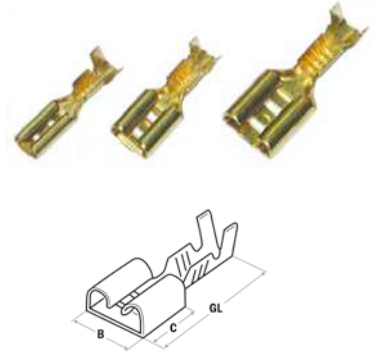

Flachsteckhülsen

- Messing verzinkt
- nicht isoliert nach DIN 46247/Teil 1 - 3 und ähnliche Ausführungen

Art. Nr.	LQ	FSt.	GL	c	B	kg/100	VE
280030	0,5 - 1,0	6,3x0,8	19,2	7,6	7,6	0,073	200
280034	1,0 - 2,5	6,3x0,8	19,2	7,6	7,6	0,038	200
280038	0,5 - 1,25	4,8x0,8	15,0	6,4	5,6	0,041	200
280042		4,8x0,5	15,0	6,4	5,6	0,027	200
280046		2,8x0,8	16,0	6,4	3,75	0,023	200
280050		2,8x0,5	16,0	6,4	3,75	0,027	200

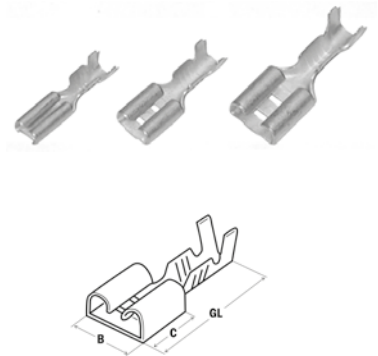

Flachsteckhülsen

- Messing blank, nicht isoliert nach DIN 46346
- mit seitlichem Leiteranschluss

Art. Nr.	LQ	FSt.	GL	c	B	kg/100	VE
280060	0,5 - 1,0	6,3x0,8	14,1	7,6	7,6	0,073	200
280064	1,0 - 2,5	6,3x0,8	14,1	7,6	7,6	0,078	200

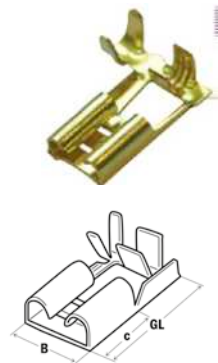

Flachsteckhülsen

- Messing verzinkt, nicht isoliert nach DIN 46346
- mit seitlichem Leiteranschluss

Art. Nr.	LQ	FSt.	GL	c	B	kg/100	VE
280070	0,5 - 1,0	6,3x0,8	14,1	7,6	7,6	0,075	200
280074	1,0 - 2,5	6,3x0,8	14,1	7,6	7,6	0,078	200

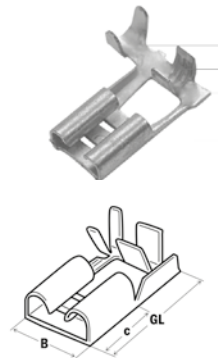

Flachsteckhülsen mit Abzweig

- Messing blank, nicht isoliert
- mit Abzweig

Art. Nr.	LQ	FSt.	GL	c	B	kg/100	VE
280080	0,5 - 1,0	6,3x0,8	19,6	7,7	7,6	0,108	200
280084	1,0 - 2,5	6,3x0,8	16,2	7,7	7,6	0,103	200

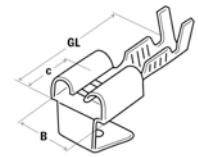

Flachsteckhülsen mit Abzweig

- Messing verzinkt, nicht isoliert
- mit Abzweig

Art. Nr.	LQ	FSt.	GL	c	B	kg/100	VE
280090	0,5 - 1,0	6,3x0,8	19,6	7,7	7,6	0,110	200
280094	1,0 - 2,5	6,3x0,8	16,2	7,7	7,6	0,112	200

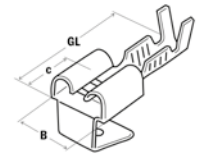

Flachstecker

- Messing blank
- nicht isoliert

Art. Nr.	LQ	FSt.	GL	c	B	kg/100	VE
280100	0,5 - 1,0	6,3x0,8	20,6	6,35	6,3	0,055	200
280104	1,0 - 2,5	6,3x0,8	17,2	6,35	6,3	0,057	200

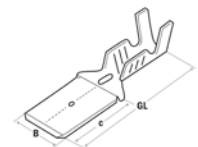

Flachstecker

- Messing verzinkt
- nicht isoliert

Art. Nr.	LQ	FSt.	GL	c	B	kg/100	VE
280110	0,5 - 1,0	6,3x0,8	20,6	6,35	6,3	0,054	200
280114	1,0 - 2,5	6,3x0,8	17,2	6,35	6,3	0,057	200

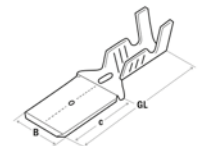

Flachstecker mit Rasterzunge

- Messing blank
- nicht isoliert



Art. Nr.	LQ	FSt.	GL	c	B	kg/100	VE
280101	0,5 - 1,0	6,3x0,8	20,0	8,0	6,3	0,200	200
280105	1,0 - 2,5	6,3x0,8	20,0	8,0	6,3	0,085	200

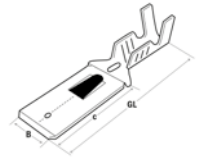

Flachstecker mit Rasterzunge

- Messing verzinkt
- nicht isoliert



Art. Nr.	LQ	FSt.	GL	c	B	kg/100	VE
280111	0,5 - 1,0	6,3x0,8	20,0	8,0	6,3	0,082	200
280115	1,0 - 2,5	6,3x0,8	20,0	8,0	6,3	0,089	200

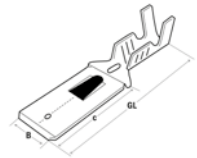

Ringkabelschuhe

- Messing blank
- nicht isoliert

Art. Nr.	LQ	M	d2	GL	B	kg/100	VE
280120	0,5 - 1,0	3	3,2	21,0	8,0	0,054	200
280124		4	4,3	21,0	8,0	0,038	200
280128		5	5,08	22,0	9,5	0,068	200
280132	1,0 - 2,5	3	3,2	21,0	8,0	0,076	200
280136		4	4,3	21,0	8,0	0,046	200
280140		5	5,08	22,0	9,5	0,045	200

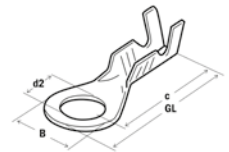

Ringkabelschuhe

- Messing verzinkt
- nicht isoliert

Art. Nr.	LQ	M	d2	GL	B	kg/100	VE
280150	0,5 - 1,0	3	3,2	21,0	8,0	0,057	200
280154		4	4,3	21,0	8,0	0,040	200
280158		5	5,08	22,0	9,5	0,056	200
280162	1,0 - 2,5	3	3,2	21,0	8,0	0,076	200
280166		4	4,3	21,0	8,0	0,046	200
280170		5	5,08	22,0	9,5	0,043	200

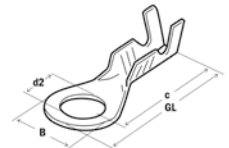

Flachstecker

- Messing blank
- nicht isoliert

Art. Nr.	FSt.	d2	GL	Form		kg/100	VE
280180	6,3x0,8	4,2	19,2	1	0°	0,076	200
280182	6,3x0,8	4,2	10,2	5	45°	0,082	200
280184	6,3x0,8	4,2	11,3	2	90°	0,085	200
280186	6,3x0,8	4,2	30,3	4	0°	0,136	200
280188	6,3x0,8	4,2	11,45	3	90°	0,134	200

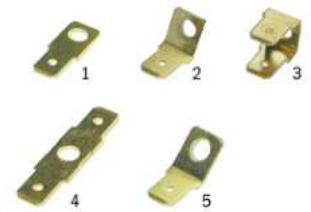

Flachstecker

- Messing verzinkt
- nicht isoliert

Art. Nr.	FSt.	d2	GL	Form		kg/100	VE
280190	6,3x0,8	4,2	19,2	1	0°	0,083	200
280192	6,3x0,8	4,2	10,2	5	45°	0,084	200
280194	6,3x0,8	4,2	11,3	2	90°	0,095	200
280196	6,3x0,8	4,2	30,3	4	0°	0,137	200
280198	6,3x0,8	4,2	11,45	3	90°	0,272	200

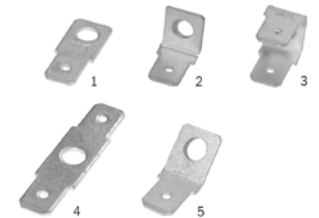

Isolierhülsen

- aus PVC und Nylon

Art. Nr.	FSt.	Form	Material	kg/100	VE
280200	6,3x0,8	1	PVC	0,056	100
280202	6,3x0,8	2	Nylon	0,069	100
280204	4,8x0,8	6	PVC	0,047	100
280206	4,8x0,8	2	Nylon	0,071	100
280208	2,8x0,8	6	PVC	0,036	100
280210	2,8x0,8	5	Nylon	0,043	100
280212	6,3x0,8	4	PVC	0,063	100
280214	6,3x0,8	3	Nylon	0,048	100

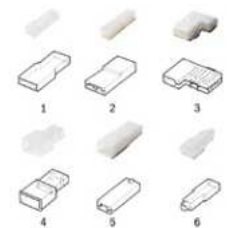

Elastik-Steckverbinder mit Flachsteckern

- 1 - 12 polig
- PVC, Farbe natur

Art. Nr.	FSt.	GL	Form	B	Material	kg/100	VE
280460	2,8x0,8	7,5	1	35,0	PVC	0,157	100
280482	2,8x0,8	88,0	12	35,0	PVC	1,770	10
280490	4,8x0,8	12,5	1	28,0	PVC	0,200	100
280512	4,8x0,8	147,0	12	28,0	PVC	2,800	10
280520	6,3x0,8	12,5	1	28,0	PVC	0,240	100
280542	6,3x0,8	147,0	12	28,0	PVC	2,850	10
280550	2,8x0,8	12,5	1	28,0	PVC	0,250	100
280572	2,8x0,8	147,0	12	28,0	PVC	0,440	50

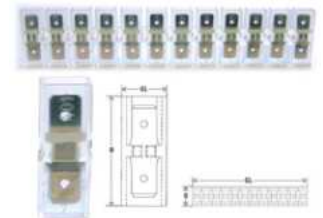

Elastik-Leitungsverteiler

- PVC, Farbe natur

Art. Nr.	FSt.	GL	Form	c	Material	kg/100	VE
280580	6,3x0,8	53,0	1	15,0	PVC	0,500	50
280582	6,3x0,8	51,0	2	13,0	PVC	0,500	50

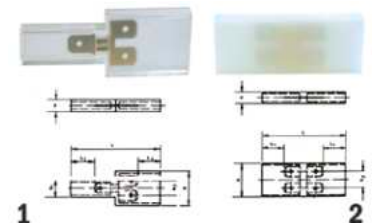

Flachsteckhülsen „SmallPack“

- Messing blank
- nicht isoliert

Art. Nr.	LQ	FSt.	GL	c	B	kg/100	VE
280000/20	0,5 - 1	6,3x0,8	19,2	7,6	7,6	0,070	20
280004/20	1 - 2,5	6,3x0,8	19,2	7,6	7,6	0,070	20
280008/20	0,5 - 1,25	4,8x0,8	15,0	6,4	5,6	0,070	20



Flachsteckhülsen „SmallPack“ mit Abzweig

- Messing blank
- nicht isoliert

Art. Nr.	LQ	FSt.	GL	c	B	kg/100	VE
280084/20	1,0 - 2,5	6,3x0,8	15,0	6,4	5,6	0,070	20



Flachstecker „SmallPack“

- Messing blank
- nicht isoliert

Art. Nr.	LQ	FSt.	GL	c	B	kg/100	VE
280100/20	0,5 - 1	6,3x0,8	20,6	6,35	6,3	0,070	20
280104/20	1 - 2,5	6,3x0,8	17,2	6,35	6,3	0,070	20



Kabelschuhe und Verbinder

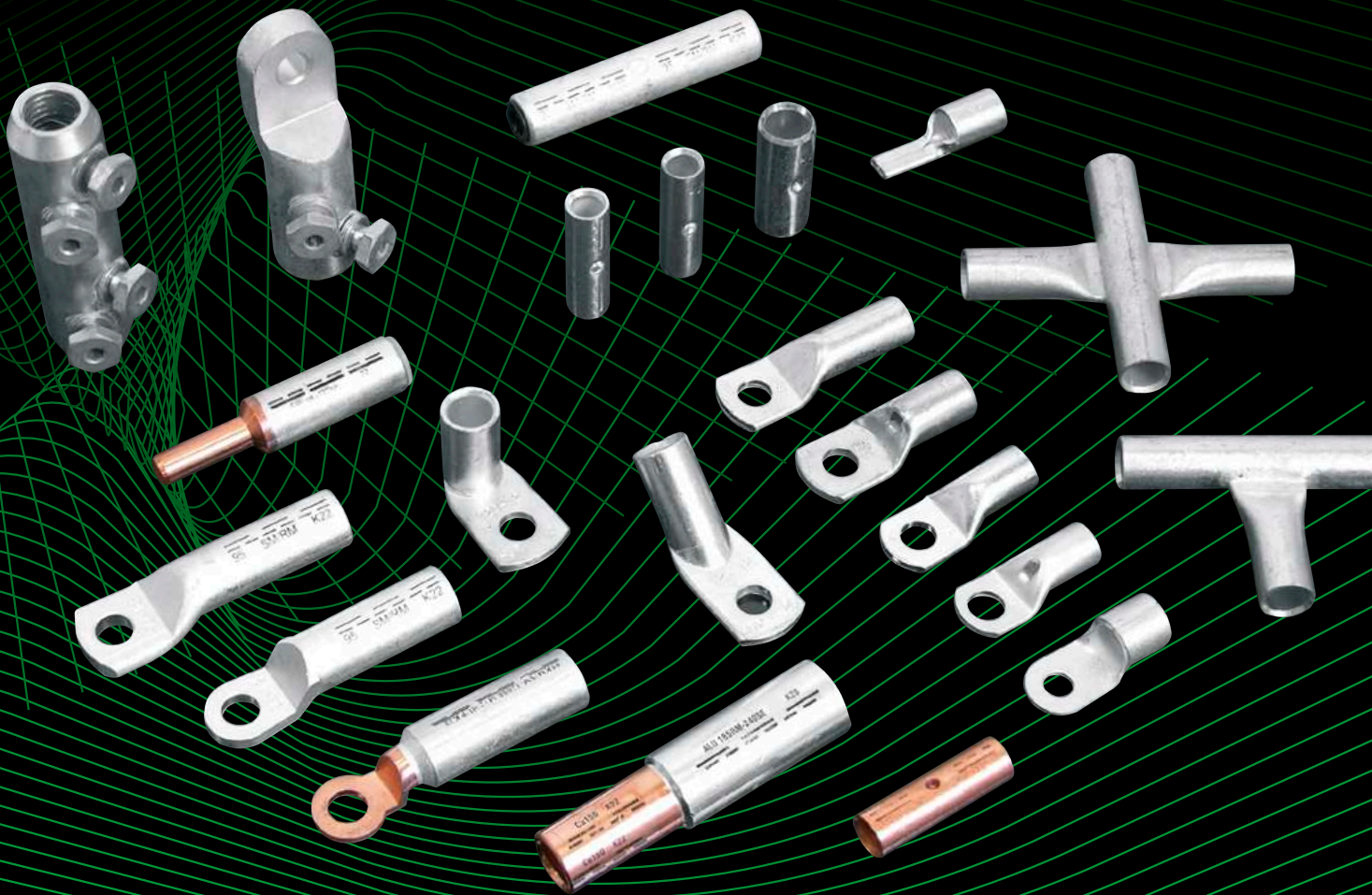

1. Wahl der Verbinder

Um eine vorschriftsmäßige Verbindung zu erreichen, ist es notwendig, den passenden Verbinder für den gewünschten Anwendungsbereich und den richtigen Kabelquerschnitt zu wählen. In dem großen HAUPA-Sortiment finden Sie das ideale Produkt für jeden Anwendungsbereich.

2. Abisolieren

Vor jedem Kerbvorgang ist es notwendig, dass das Kabel ohne Deformierung und in der richtigen Länge abisoliert wird. (+10% - da Längenausweitung der Presshülse)

3. Reinigung

Die Leiterenden sind vor der Montage gründlich von Oxidations- und Schmutzresten zu reinigen.

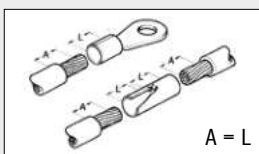

4. Montage

- a) Das Kabel mit einem runden Querschnitt muss über die gesamte abisolierte Länge in den Verbinder eingeführt werden.
- b) Es ist zu prüfen, dass keine Drähte außerhalb des Verbinders sind. Falls Sie ein „Sektor“-Kabel benutzen, müssen Sie vorher eine Vorrundung vornehmen.



5. Wahl des Kerbwerkzeuges

Alle Stempel und Matrizen des HAUPA-Kerb-Systems garantieren einen hohen Haltegrad des Kabels im Verbinder.

Die korrekte Verkerbung eines Kabelschuhs und Verbinders finden Sie in der Abbildung.

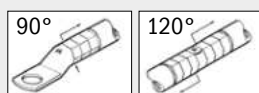

6. Achtung

Bei Al-Kabelschuhen und Verbindern muss überschüssiger, ausgetretener Presszusatz abgewischt werden.

7. Zugfestigkeit

Bei ordnungsgemäßer Verarbeitung gemäß HAUPA Pressanweisungen mit HAUPA-Presswerkzeugen ist eine Zugfestigkeit entsprechend DIN EN61238-1 gewährleistet.

Pressanzahl für HAUPA Rohrkabelschuhe und Verbinder

Leiterquerschnitt LQ	HAUPA standard Rohrkabelschuhe "handelsübliche Ausführung" VDE 0295 Klasse 2		HAUPA F-Type Rohrkabelschuhe Kabelklasse 5 / 6	
	Anzahl Verpressungen schmal 5 mm	Anzahl Verpressungen breit > 8 mm	Anzahl Verpressungen	
0,75	1	-	-	-
1,5	1	-	-	-
2,5	1	-	-	-
4	1	-	-	-
6	1	-	-	-
10	1	1	-	-
16	1	1	1	1
25	2	1	1	1
35	2	1	1	1
50	2	1	1	1
70	2	1	1	1
95	2	1	1	1
120	2	1	1	1
150	2	1	2	2
185	2	1*	2	2
240	4	2	2	2
300	4	2	2	2
400	4	2	-	-
500	4	2	-	-
625	4	2	-	-

* bei der Verwendung der Vierdomverpressung Anzahl der Verpressungen: 2
SD300-6, SD300-6M, HD300-6, KD300-6 /
SD400-6, SD400-6M, HD400-6, HKD400

Temperaturbeständigkeiten

Verbinder	Temperatur
Cu- Kabelschuhe & Verbinder	max. 120° C (gemäß DIN 46234)
Al- Kabelschuhe & Verbinder	max. 120° C (gemäß IEC 61238)
Reinnickel Kabelschuhe & Verbinder	max. 500° C
Aderendhülsen ohne Isolation	max. 120° C (gemäß DIN 46234)
Aderendhülsen mit Isolation	max. 120° C (gemäß DIN 46234)
isolierte Quetschkabelschuhe PVC	- 10° C --> + 75° C
isolierte Quetschkabelschuhe Nylon	- 55° C --> + 105° C
isolierte Quetschkabelschuhe PC	- 40° C --> + 125° C
Schrumpfbinder	- 55° C --> + 105° C
Flachsteckhülsen und Flachstecker, Messing verzinkt, ohne Isolation	- 55° C --> + 100° C

HAUPA-Kabelverbindungen mit isolierten Leitungen - maximale Strombelastungen

Leiterquerschnitt mm²	in Rohr verlegte einadrige Leitungen		Mehrdrähtige Leitungen		Frei in der Luft verlegte einadrige Leitungen (Zwischenraum entspricht mindestens ihrem Durchmesser)	
	AL	CU	AL	CU	AL	
(A)	(A)	(A)	(A)	(A)	(A)	
0,75	-	-	12	-	15	-
1	11	-	15	-	19	-
1,5	15	-	15	-	19	-
2,5	20	-	26	-	32	-
4	25	-	34	-	42	-
6	33	-	44	-	54	-
10	45	-	61	48	73	57
16	61	48	82	64	98	77
25	83	65	108	85	129	103
35	103	81	135	105	158	124
50	132	103	168	132	198	155
70	165	-	207	163	245	193
95	197	-	250	197	292	230
120	235	-	292	230	344	268
150	-	-	335	263	391	310
185	-	-	383	301	448	353
240	-	-	453	357	528	414
300	-	-	504	409	608	479
400	-	-	-	-	726	569
500	-	-	-	-	830	649

Gültig bei Umgebungstemperaturen von 30°C

Quetsch-Ring-Kabelschuhe ohne Isolation DIN 46234

- Werkstoff: 99,9% Elektrolyt-Kupfer
- Oberfläche: verzinkt
- Ringform

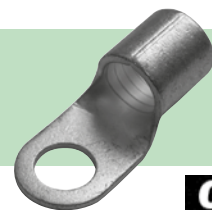

Cu

Art. Nr.	LQ	M	d2	d1	A	GL	B	kg/100	VE
290619	0,5 - 1,0	2,5	2,6	1,95	5,2	17,25	8,0	0,056	100
290620 *		3	3,2	1,95	5,2	17,25	8,0	0,055	100
290621		3,5	3,7	1,95	5,2	17,25	8,0	0,039	100
290622		4	4,2	1,95	5,2	16,65	8,0	0,065	100
290624		5	5,2	1,95	5,2	17,25	8,0	0,082	100
290623 *		6	6,2	1,95	5,2	18,5	10,0	0,091	100
290625		8	8,2	1,95	5,2	25,0	14,0	0,121	100
290617		10	10,5	1,95	5,2	25,0	14,0	0,178	100
290626	1,5 - 2,5	3	3,2	2,45	5,2	17,25	8,0	0,065	100
290627		3,5	3,7	2,45	5,2	17,25	8,0	0,058	100
290628		4	4,2	2,45	5,2	17,25	8,0	0,076	100
290630 *		5	5,2	2,45	5,2	20,0	10,0	0,097	100
290632 *		6	6,2	2,45	5,2	22,0	11,0	0,110	100
290634		8	8,2	2,45	5,2	26,8	15,0	0,132	100
290635		10	10,5	2,45	5,2	26,8	15,0	0,138	100
290636	4,0 - 6,0	4	4,2	3,5	6,5	18,7	8,0	0,131	100
290637		3,5	3,7	3,5	6,5	18,7	8,0	0,058	100
290646 *		5	5,3	3,6	6,0	15,0	10,0	0,157	100
290648 *		6	6,5	3,6	6,0	16,0	11,0	0,166	100
290650		8	8,4	3,6	6,0	19,0	14,0	0,214	100
290652		10	10,5	3,6	6,0	21,0	18,0	0,281	100
290654		12	13,0	3,6	6,0	21,0	18,0	0,219	100
290656	10	5	5,3	4,5	8,0	16,0	10,0	0,216	100
290658 *		6	6,4	4,5	8,0	17,0	11,0	0,227	100
290660		8	8,4	4,5	8,0	20,0	14,0	0,280	100
290662		10	10,5	4,5	8,0	21,0	18,0	0,339	100
290663		12	13,0	4,5	8,0	23,0	22,0	0,300	100
290664	16	5	5,3	5,8	10,0	20,0	10,0	0,353	100
290666		6	6,4	5,8	10,0	20,0	11,0	0,362	100
290668 *		8	8,4	5,8	10,0	22,0	14,0	0,404	100
290670		10	10,5	5,8	10,0	24,0	18,0	0,477	100
290672		12	13,0	5,8	10,0	26,0	22,0	0,565	100
290676	25	6	6,4	7,5	11,0	25,0	12,0	0,706	50
290678 *		8	8,4	7,5	11,0	25,0	16,0	0,776	50
290680		10	10,5	7,5	11,0	26,0	18,0	0,764	50
290682		12	13,0	7,5	11,0	31,0	22,0	0,886	50
290684		16	17,0	7,5	11,0	35,0	28,0	1,190	50
290686 *	35	8	8,4	9,0	12,0	26,0	16,0	0,896	50
290688		10	10,5	9,0	12,0	27,0	18,0	0,900	50
290690		12	13,0	9,0	12,0	31,0	22,0	1,000	50
290692		16	17,0	9,0	12,0	36,0	28,0	1,400	50
290694	50	8	8,4	11,0	16,0	34,0	18,0	1,600	40
290696 *		10	10,5	11,0	16,0	34,0	18,0	1,600	40
290698		12	13,0	11,0	16,0	36,0	22,0	1,700	40
290700		16	17,0	11,0	16,0	40,0	28,0	2,000	25
290701	70	8	8,4	13,0	18,0	38,0	22,0	2,500	25
290702 *		10	10,5	13,0	18,0	38,0	22,0	2,500	25
290704		12	13,0	13,0	18,0	38,0	22,0	2,400	20
290707	95	8	8,4	15,0	20,0	42,0	24,0	3,800	20
290708 *		10	10,5	15,0	20,0	42,0	24,0	3,800	20
290710 *		12	13,0	15,0	20,0	42,0	24,0	3,700	20
290712		16	17,0	15,0	20,0	44,0	28,0	3,900	20
290713 *	120	10	10,5	16,5	22,0	44,0	24,0	5,200	25
290714 *		12	13,0	16,5	22,0	44,0	24,0	5,200	25
290716		16	17,0	16,5	22,0	48,0	28,0	6,200	25
290717		20	21,0	16,5	22,0	53,0	32,0	5,900	25
290719	150	10	10,5	19,0	24,0	50,0	30,0	7,500	25
290721 *		12	13,0	19,0	24,0	50,0	30,0	7,400	25
290718		16	17,0	19,0	24,0	50,0	30,0	6,800	25
290720 *	185	16	17,0	21,0	25,0	50,0	36,0	9,400	20

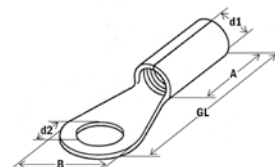

Isolierte Quetschkabelschuhe

- Nylon isoliert
- Ringform



Art. Nr.	LQ	M	d2	d1	d4	A	GL	kg/100	VE
260902	10	5	5,3	4,5	8,0	16,5	24,5	0,283	100
260904 *		6	6,5	4,5	8,0	16,5	25,5	0,240	100
260906		8	8,4	4,5	8,0	16,5	28,5	0,200	100
260908		10	10,5	4,5	8,0	16,5	29,5	0,400	100
260910		12	13,0	4,5	8,0	16,5	31,5	0,420	100
260912	16	5	5,3	5,8	11,0	21,5	31,5	0,400	100
260914		6	6,5	5,8	11,0	21,5	31,5	0,400	100
260916 *		8	8,4	5,8	11,0	21,5	33,5	0,500	100
260918		10	10,5	5,8	11,0	21,5	35,5	0,600	100
260920		12	13,0	5,8	11,0	21,5	37,5	0,600	100
260922	25	5	5,3	7,5	13,0	24,0	38,0	0,800	100
260924		6	6,5	7,5	13,0	24,0	38,0	0,800	100
260926 *		8	8,4	7,5	13,0	24,0	38,0	0,900	100
260928		10	10,5	7,5	13,0	24,0	39,0	1,000	100
260930		12	13,0	7,5	13,0	24,0	44,0	1,100	100
260932		16	17,0	7,5	13,0	24,0	48,0	1,300	100
260934	35	6	6,5	9,0	14,5	27,0	41,0	1,100	100
260936 *		8	8,4	9,0	14,5	27,0	41,0	1,000	100
260938		10	10,5	9,0	14,0	27,0	42,0	1,000	100
260940		12	13,0	9,0	14,5	27,0	46,0	1,260	100
260942		16	17,0	9,0	14,5	27,0	51,0	1,550	100
260944	50	6	6,5	11,0	16,5	29,5	47,5	3,300	50
260946 *		8	8,4	11,0	16,5	29,5	47,5	3,300	50
260948		10	10,5	11,0	16,5	29,5	47,5	3,200	50
260950		12	13,0	11,0	16,5	29,5	49,5	3,600	50
260952		16	17,0	11,0	16,5	29,5	53,5	4,200	50
260954	70	6	6,5	13,0	18,7	31,5	51,0	5,200	50
260956		8	8,4	13,0	18,7	31,5	51,0	5,000	50
260960		12	13,0	13,0	18,7	31,5	51,0	5,000	50
260962		16	17,0	13,0	18,7	31,5	55,0	5,400	50
260964 *	95	8	8,4	15,0	21,7	35,5	57,5	8,000	50
260966		10	10,5	15,0	21,7	35,5	57,5	8,200	50
260968		12	13,0	15,0	21,7	35,5	57,5	7,800	50
260970		16	17,0	15,0	21,7	35,5	59,5	8,200	50
260972	120	8	8,4	16,5	24,2	40,0	62,0	10,600	25
260974 *		10	10,5	16,5	24,2	40,0	62,0	11,200	25
260976		12	13,0	16,5	24,2	40,0	62,0	10,800	25
260978		16	17,0	16,5	24,2	40,0	66,0	11,600	25
260980	150	10	10,5	19,0	27,2	44,0	70,0	16,800	25
260982		12	13,0	19,0	27,2	44,0	70,0	16,800	25
260984		16	17,0	19,0	27,2	44,0	70,0	16,800	25

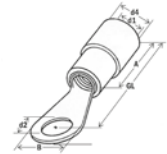

Isolierte Quetschkabelschuhe

- Nylon isoliert
- Gabelform



Art. Nr.	LQ	M	kg/100	VE
260858	10	5	0,302	100
260860 *		6	0,320	100
260862	16	6	0,584	100
260863 *		8	0,630	100

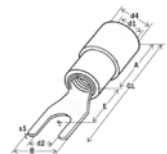

Kabelschuhe

Quetsch-Gabel-Kabelschuhe ohne Isolation

- Werkstoff: 99,9% Elektrolyt-Kupfer
- Oberfläche: verzinkt
- Gabelform



Cu

Art. Nr.	LQ	M	d2	d1	A	GL	B	kg/100	VE
290730 *	0,5 - 1,0	3	3,2	1,95	5,2	14,6	5,6	0,076	100
290731		3,5	3,7	1,95	5,2	14,9	6,5	0,077	100
290732		4	4,2	1,95	5,2	15,0	6,4	0,058	100
290734		5	5,2	1,95	5,2	16,25	8,0	0,086	100
290735		6	6,2	1,95	5,2	17,5	9,2	0,087	100
290736	1,5 - 2,5	3	3,2	2,45	5,2	17,25	5,6	0,088	100
290739		3,5	3,7	2,45	5,2	14,3	6,6	0,083	100
290738 *		4	4,2	2,45	5,2	14,3	6,6	0,082	100
290740		5	5,2	2,45	5,2	19,25	9,1	0,095	100
290742		6	6,2	2,45	5,2	21,0	10,0	0,120	100
290744	4,0 - 6,0	4	4,2	3,5	6,5	18,6	8,0	0,152	100
290746		5	5,2	3,5	6,5	21,1	9,0	0,176	100
290748 *		6	6,2	3,5	6,5	22,3	11,0	0,161	100
290750		8	8,2	3,5	6,5	27,3	15,2	0,252	100
290751		10	10,5	3,5	6,5	30,2	19,0	0,319	100
290752	10	5	5,2	4,7	8,5	20,8	9,0	0,248	100
290754 *		6	6,4	4,7	8,5	20,8	10,3	0,260	100
290756 *	16	6	6,4	5,8	10,5	25,5	11,0	0,513	100

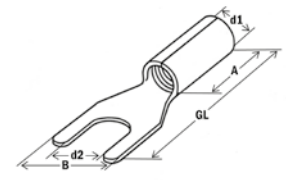

Quetsch-Stift-Kabelschuhe ohne Isolation DIN 46230

- Werkstoff: 99,9% Elektrolyt-Kupfer
- Oberfläche: verzinkt
- Stiftform



Cu

Art. Nr.	LQ	d1	A	GL	E	B	kg/100	VE
290770 *	0,5 - 1,0	1,85	5,0	17,3	12,0	1,8	0,083	100
290771		1,85	5,0	17,3	9,0	1,8	0,078	100
290773 *	1,5 - 2,5	2,4	5,0	17,3	12,0	1,8	0,065	100
290775		2,4	5,0	17,3	9,0	1,8	0,058	100
290777	4,0 - 6,0	3,6	6,0	24,5	12,5	2,6	0,157	100
290776	10	4,5	8,5	20,5	14,0	4,0	0,300	100
290778 *	16	5,8	10,5	26,5	14,0	4,5	0,411	100
290780 *	25	7,0	14,0	33,0	15,0	7,0	0,600	100
290782	35	8,2	16,0	40,0	20,0	8,0	1,238	100
290784	50	9,5	19,0	45,0	20,0	9,5	1,800	100
290786	70	11,2	24,0	55,0	25,0	11,5	3,053	50
290788	95	13,59	24,0	55,0	25,0	13,5	4,100	50

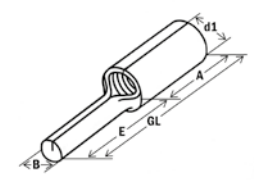

Parallelverbinder DIN 46341 Teil 1, Form A

- **Werkstoff:** 99,9% Elektrolyt-Kupfer
- **Oberfläche:** verzinkt



Cu

Art. Nr.	LQ	d1	d4	GL	kg/100	PE	VE
291090 *	0,5 - 1,0	1,6	3,3	7	0,064	2000	100
291092	1,5 - 2,5	2,3	4,2	7	0,070	2000	100
291096	4 - 6	3,6	5,5	7	0,090	1800	100
291098 *	10	4,5	7,0	9	0,165	2000	100
291100	16	5,5	8,5	10	0,274	1000	100
291102	25	7,0	10,0	13	0,500	600	100
291104	35	8,5	12,0	16	0,800	300	50
291106	50	10,0	14,0	19	1,200	300	50
291108	70	12,0	16,5	19	1,600	200	50
291110	95	13,5	18,0	20	2,400	150	25
291112	120	15,0	19,5	22	3,500	100	25
291114	150	16,5	21,0	26	3,000	80	20

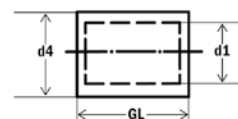

Stoßverbinder DIN 46341 Teil 1, Form B

- **Werkstoff:** 99,9% Elektrolyt-Kupfer
- **Oberfläche:** verzinkt



Cu

Art. Nr.	LQ	d1	d4	GL	kg/100	PE	VE
291119 *	0,5 - 1,0	1,6	3,3	15	0,200	2000	100
291120 *	1,5 - 2,5	2,3	4,2	15	0,127	2000	100
291124 *	4 - 6	3,6	5,5	15	0,200	2000	100
291126 *	10	4,5	7,0	21	0,300	800	100
291128 *	16	5,5	8,5	26	0,600	500	50
291130	25	7,0	10,0	29	1,100	400	50
291132	35	8,5	12,0	32	1,500	150	25
291134	50	10,0	14,0	48	2,300	150	25
291136	70	12,0	16,5	48	3,400	100	25
291138	95	13,5	18,0	48	5,800	50	25
291140	120	15,0	19,5	48	8,500	50	25
291142	150	16,5	21,0	48	11,100	40	20



Rohr-Kerb-Kabelschuhe Light „T“

light



Cu

- Werkstoff: 99,9% Elektrolyt-Kupfer E-CU DIN 40500
- Oberfläche: verzinkt
- mit Sichtloch

Art. Nr.	LQ	M	d2	d1	d4	A	GL	kg/100		VE
294000	1,5	4	4,3	2,4	4,0	7,0	19,0	0,105	2000	100
294002 *		5	5,3	2,4	4,0	7,0	19,0	0,101	2000	100
294004		6	6,4	2,4	4,0	7,0	20,0	0,101	2000	100
294006	2,5	4	4,3	2,7	4,3	7,0	19,0	0,117	2000	100
294008 *		5	5,3	2,7	4,3	7,0	19,0	0,113	2000	100
294010		6	6,4	2,7	4,3	7,0	21,0	0,119	2000	100
294012		8	8,3	2,7	4,3	7,0	23,0	0,121	2000	100
294014	4	4	4,3	3,1	4,8	9,5	21,5	0,162	2000	100
294016 *		5	5,3	3,1	4,8	9,5	21,5	0,152	2000	100
294018		6	6,4	3,1	4,8	9,5	23,5	0,100	2000	100
294020		8	8,3	3,1	4,8	9,5	28,5	0,200	2000	100
294022	6	4	4,3	3,8	5,5	10,0	26,0	0,200	1800	100
294024 *		5	5,3	3,8	5,5	10,0	26,0	0,200	1800	100
294026 *		6	6,4	3,8	5,5	10,0	26,0	0,300	1400	100
294028		8	8,3	3,8	5,5	10,0	29,0	0,200	1400	100
294034	10	5	5,3	4,7	6,9	11,5	27,5	0,300	1000	100
294036 *		6	6,4	4,7	6,9	11,5	27,5	0,300	1000	100
294038 *		8	8,3	4,7	6,9	11,5	30,5	0,300	800	100
294040		10	10,5	4,7	6,9	11,5	30,5	0,300	600	100
294044	16	5	5,3	5,6	7,8	12,0	27,5	0,400	600	100
294046		6	6,4	5,6	7,8	12,0	27,5	0,400	600	100
294048 *		8	8,3	5,6	7,8	12,0	31,0	0,500	400	100
294050		10	10,5	5,6	7,8	12,0	32,0	0,400	400	100
294052		12	13,2	5,6	7,8	12,0	37,5	0,500	400	100
294054	25	6	6,4	7,1	9,5	13,5	34,0	0,700	400	50
294056 *		8	8,3	7,1	9,5	13,5	34,0	0,700	400	50
294058		10	10,5	7,1	9,5	13,5	37,0	0,700	300	50
294060 *		12	13,2	7,1	9,5	13,5	40,0	0,800	300	50
294062	35	6	6,4	8,2	11,0	16,0	39,0	1,300	240	50
294064 *		8	8,3	8,2	11,0	16,0	39,0	2,900	240	50
294066		10	10,5	8,2	11,0	16,0	43,0	1,300	160	50
294068		12	13,2	8,2	11,0	16,0	43,0	1,200	160	50
294070		14	14,5	8,2	11,0	16,0	48,0	1,300	160	50
294080	50	6	6,4	9,5	12,5	20,0	45,0	1,700	150	40
294082		8	8,3	9,5	12,5	20,0	45,0	1,700	150	40
294084 *		10	10,5	9,5	12,5	20,0	49,0	1,900	150	40
294086		12	13,2	9,5	12,5	20,0	49,0	1,800	100	40
294088		14	14,5	9,5	12,5	20,0	54,0	1,900	100	30
294094	70	8	8,3	11,5	15,0	20,0	47,6	2,700	100	25
294096 *		10	10,5	11,5	15,0	20,0	51,6	2,800	100	25
294098		12	13,2	11,5	15,0	20,0	51,6	2,600	100	25
294100		14	14,5	11,5	15,0	20,0	62,6	3,300	80	20
294102		16	16,5	11,5	15,0	20,0	62,6	3,100	80	20
294106	95	8	8,3	13,5	17,0	22,0	55,8	3,500	80	20
294108		10	10,5	13,5	17,0	22,0	55,8	3,500	80	20
294110 *		12	13,2	13,5	17,0	22,0	55,8	2,900	80	20
294112		14	14,5	13,5	17,0	22,0	66,8	4,000	60	15
294114		16	16,5	13,5	17,0	22,0	66,8	3,900	60	15
294118	120	10	10,5	15,6	20,0	27,0	71,5	6,900	80	10
294120 *		12	13,2	15,6	20,0	27,0	71,5	6,800	80	10
294122		14	14,5	15,6	20,0	27,0	71,5	6,600	40	10
294124		16	16,5	15,6	20,0	27,0	71,5	6,400	40	10
294128	150	10	10,5	16,5	21,0	32,0	78,0	8,000	40	10
294130 *		12	13,2	16,5	21,0	32,0	78,0	8,000	40	10
294132		14	14,5	16,5	21,0	32,0	78,0	7,800	40	10
294134		16	16,5	16,5	21,0	32,0	78,0	7,500	40	10
294138	185	10	10,5	18,4	23,6	34,0	84,0	11,200	40	10
294140		12	13,2	18,4	23,6	34,0	84,0	11,200	40	20
294142		14	14,5	18,4	23,6	34,0	84,0	10,800	40	20
294144		16	16,5	18,4	23,6	34,0	84,0	10,800	40	20

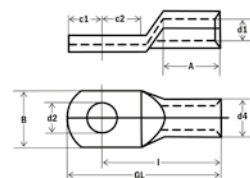

Rohr-Kerb-Kabelschuhe und Verbinder

Rohr-Kerb-Kabelschuhe Light „T“

light



Cu

- aus Rohr
- **Werkstoff: 99,9% Elektrolyt-Kupfer E-CU DIN 40500**
- **Oberfläche: verzinkt • mit Sichtloch**

Art. Nr.	LQ	M	d2	d1	d4	A	GL	kg/100		VE
294150	240	12	13,2	21,2	26,4	37,0	90,0	13,300	20	10
294152		14	14,5	21,2	26,4	37,0	90,0	13,000	20	10
294154 *		16	16,5	21,2	26,4	37,0	90,0	15,000	20	10
294160	300	12	13,2	23,4	28,6	40,0	96,0	15,400	16	8
294162		14	14,5	23,4	28,6	40,0	96,0	15,000	16	8
294164		16	16,5	23,4	28,6	40,0	96,0	2,900	16	8
294174	400	16	16,5	26,8	32,8	37,0	104,7	22,700	10	5
294176		20	21,0	26,8	32,8	37,0	104,7	22,000	10	5
294184	500	16	16,5	29,8	38,4	46,5	115,5	42,000	6	3
294196	630	20	21,0	34,5	44,7	50,0	133,0	66,800	6	3

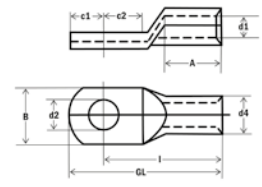

Stoßverbinder Light „M“

light



Cu

- **Werkstoff: 99,9% Elektrolyt-Kupfer E-CU DIN 40500**
- **Oberfläche: verzinkt • für Leiter nach z.B. VDE 0295 Kl. 2**
- **mit Kabelstop**
- **geglühtes Material für einfaches Pressen**

Art. Nr.	LQ	d1	d4	GL	kg/100		VE
294200	1,5	2,4	4,0	22,0	0,080	2000	200
294202	2,5	2,7	4,3	22,0	0,080	2000	200
294204	4	3,1	4,8	25,0	0,300	1000	100
294206	6	3,8	5,5	25,0	0,300	1000	100
294208	10	4,7	6,9	25,0	0,400	600	100
294210	16	5,6	7,8	29,0	0,500	600	100
294212	25	7,1	9,5	29,0	0,700	500	50
294214	35	8,2	11,0	35,0	1,200	300	50
294218	50	9,5	12,5	35,0	1,400	240	40
294220	70	11,5	15,0	45,0	2,700	120	20
294222	95	13,5	17,0	47,0	3,200	40	20
294224	120	15,6	20,0	52,0	5,500	40	20
294226	150	16,5	21,0	59,0	6,500	40	20
294228	185	18,4	23,6	65,0	9,200	40	20
294230	240	21,2	26,4	75,0	11,900	20	10
294232	300	23,4	28,6	90,0	14,500	10	5
294234	400	26,8	32,8	106,0	24,200	10	5

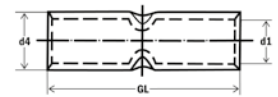

Rohr-Kerb-Kabelschuhe, Standard, handelsübliche Normalausführung

HUPtype

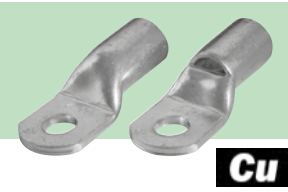

- aus Rohr, geglähtes Material • Oberfläche: verzinkt
- Werkstoff: 99,9% Elektrolyt-Kupfer E-CU DIN 40500
- für mehrdrähtige Rundleiter z.B. VDE 0295 Klasse 2 • für rundgedrückte Sektorleiter
- Schwingungs- und Schockprüfung DIN EN 61373:1999-11, Kat. 1, Kl. B

mit und ohne Sichtloch erhältlich z.B. 290900/S (Bei Bestellung xxxxxx/s hinzufügen)

Art. Nr.	LQ	M	d2	d1	d4	A	v1	v2	I	B	c1	c2	kg/100	VE
290900 *	0,75	3	3,2	1,3	2,8	6,0	1	-	12,0	6,0	3,25	4,0	0,073	2000 100
290902		4	4,3	1,3	2,8	6,0	1	-	13,0	6,5	4,0	5,0	0,064	2000 100
290904	1,5	3	3,2	1,8	3,3	6,0	1	-	12,0	6,5	3,25	4,0	0,060	2000 100
290906 *		4	4,3	1,8	3,3	6,0	1	-	13,0	6,5	4,0	5,0	0,066	2000 100
290908 *		5	5,3	1,8	3,3	6,0	1	-	14,0	7,5	4,75	5,5	0,087	2000 100
290910		6	6,5	1,8	3,3	6,0	1	-	16,0	9,0	6,5	6,5	0,097	2000 100
290912	2,5	3	3,2	2,3	4,2	6,0	1	-	12,0	7,5	3,25	4,0	0,103	2000 100
290914		4	4,3	2,3	4,2	6,0	1	-	13,0	7,5	4,0	5,0	0,112	2000 100
290916 *		5	5,3	2,3	4,2	6,0	1	-	14,0	8,5	4,75	5,5	0,121	2000 100
290918		6	6,5	2,3	4,2	6,0	1	-	16,0	9,5	6,5	6,5	0,143	2000 100
290920		8	8,5	2,3	4,2	6,0	1	-	20,0	13,0	7,75	9,5	0,151	2000 100
290922	4	4	4,3	3,0	5,0	8,0	1	-	17,0	8,5	4,75	5,5	0,200	2000 100
290924 *		5	5,3	3,0	5,0	8,0	1	-	17,0	9,0	4,75	6,0	0,161	2000 100
290926 *		6	6,5	3,0	5,0	8,0	1	-	19,0	10,0	6,5	6,5	0,220	2000 100
290928		8	8,5	3,0	5,0	8,0	1	-	22,0	13,0	8,5	9,5	0,300	2000 100
290930	6	4	4,3	3,5	6,5	9,0	1	-	18,0	8,5	5,0	5,5	0,452	1800 100
290932 *		5	5,3	3,5	6,5	9,0	1	-	21,0	10,0	6,5	7,5	0,475	1800 100
290934 *		6	6,5	3,5	6,5	9,0	1	-	21,0	12,0	6,5	7,5	0,400	1400 100
290936		8	8,5	3,5	6,5	9,0	1	-	23,0	15,0	10,0	10,0	0,500	1400 100
290938	10	5	5,3	4,5	7,0	10,0	1	-	22,0	12,0	6,5	7,5	0,400	1000 100
290940 *		6	6,5	4,5	7,0	10,0	1	-	22,0	12,0	6,5	7,5	0,400	1000 100
290942 *		8	8,5	4,5	7,0	10,0	1	-	25,0	15,0	10,0	10,0	0,540	800 100
290944		10	10,5	4,5	7,0	10,0	1	-	27,0	17,0	12,0	12,0	0,573	600 100
290946		12	13,0	4,5	7,0	10,0	1	-	29,0	19,0	13,0	13,0	0,600	600 100
290948	16	5	5,3	5,5	8,5	13,0	1	1	26,0	12,0	5,5	6,5	0,800	600 100
290950		6	6,5	5,5	8,5	13,0	1	1	27,0	12,0	6,25	7,5	0,700	600 100
290952 *		8	8,5	5,5	8,5	13,0	1	1	29,0	15,0	8,5	9,5	0,800	400 100
290954		10	10,5	5,5	8,5	13,0	1	1	31,0	17,0	10,5	11,5	0,950	400 100
290956		12	13,0	5,5	8,5	13,0	1	1	33,0	19,0	12,0	13,0	1,000	400 100
290958	25	6	6,5	7,0	10,0	15,0	2	1	30,0	14,0	7,5	7,5	1,100	400 50
290960 *		8	8,5	7,0	10,0	15,0	2	1	32,0	16,0	10,0	10,0	1,200	400 50
290962		10	10,5	7,0	10,0	15,0	2	1	34,0	18,0	12,0	12,0	1,200	300 50
290964		12	13,0	7,0	10,0	15,0	2	1	35,0	19,0	13,0	13,0	1,300	300 50
290966	35	6	6,5	8,5	12,0	17,0	2	1	32,0	17,0	7,5	7,5	1,900	240 40
290968 *		8	8,5	8,5	12,0	17,0	2	1	34,0	17,0	10,0	10,0	1,900	240 40
290970		10	10,5	8,5	12,0	17,0	2	1	37,0	19,0	12,0	12,0	2,100	160 40
290972		12	13,0	8,5	12,0	17,0	2	1	38,0	21,0	13,0	13,0	2,000	160 40
290974		16	17,0	8,5	12,0	17,0	2	1	42,0	26,0	16,0	16,0	2,100	160 40
290976	50	6	6,5	10,0	14,0	19,0	2	1	37,0	20,0	10,0	10,0	2,900	160 40
290978 *		8	8,5	10,0	14,0	19,0	2	1	37,0	20,0	10,0	10,0	2,700	160 40
290980 *		10	10,5	10,0	14,0	19,0	2	1	39,0	20,0	12,0	12,0	2,900	160 25
290982		12	13,0	10,0	14,0	19,0	2	1	43,0	23,0	13,0	13,0	3,300	100 25
290984		16	17,0	10,0	14,0	19,0	2	1	46,0	28,0	16,0	16,0	3,100	100 25
290985	70	6	6,5	12,0	16,5	21,0	2	1	43,0	23,0	10,0	10,0	4,200	100 25
290986		8	8,5	12,0	16,5	21,0	2	1	43,0	23,0	10,0	10,0	4,200	100 25
290988 *		10	10,5	12,0	16,5	21,0	2	1	44,0	23,0	12,0	12,0	4,300	100 25
290990		12	13,0	12,0	16,5	21,0	2	1	46,0	23,0	13,0	13,0	4,500	100 25
290991		14	15,0	12,0	16,5	21,0	2	1	48,0	23,0	14,5	14,5	4,600	100 25
290992		16	17,0	12,0	16,5	21,0	2	1	50,0	28,0	16,0	16,0	5,100	100 25
290994	95	8	8,5	13,5	18,0	25,0	2	1	48,0	26,0	12,0	12,0	5,300	100 25
290996		10	10,5	13,5	18,0	25,0	2	1	48,0	26,0	12,0	12,0	5,100	100 25
290998 *		12	13,0	13,5	18,0	25,0	2	1	49,0	26,0	13,0	13,0	5,200	100 25
290999		14	15,0	13,5	18,0	25,0	2	1	51,0	26,0	14,5	14,5	5,400	60 15
291000		16	17,0	13,5	18,0	25,0	2	1	54,0	28,0	16,0	16,0	5,600	60 15
291002		20	21,0	13,5	18,0	25,0	2	1	60,0	36,0	22,0	22,0	6,000	60 15

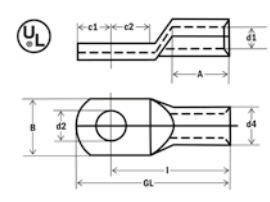

Brunel
access to excellence

Rohr-Kerb-Kabelschuhe, Standard, handelsübliche Normalausführung

HUPtype

- aus Rohr, geglähtes Material • Oberfläche: verzinkt
- Werkstoff: 99,9% Elektrolyt-Kupfer E-CU DIN 40500
- für mehrdrähtige Rundleiter z.B. VDE 0295 Klasse 2 • für rundgedrückte Sektorleiter
- Schwingungs- und Schockprüfung DIN EN 61373:1999-11, Kat. 1, Kl. B



Cu

mit und ohne Sichtloch erhältlich z.B. 29 00 04/S (Bei Bestellung xx xx xx/s hinzufügen)

Art. Nr.	LQ	M	d2	d1	d4	A	v1	v2	I	B	c1	c2	kg/100	VE	PE
290004	120	8	8,5	15,0	19,5	26,0	2	1	51,0	28,0	14,0	14,0	6,300	60	15
290006 *		10	10,5	15,0	19,5	26,0	2	1	51,0	28,0	14,0	14,0	6,200	60	15
290008 *		12	13,0	15,0	19,5	26,0	2	1	51,0	28,0	14,0	14,0	6,100	60	15
290009		14	15,0	15,0	19,5	26,0	2	1	52,0	28,0	15,0	15,0	5,900	72	18
290010		16	17,0	15,0	19,5	26,0	2	1	54,0	30,0	16,0	16,0	6,200	60	15
290012		20	21,0	15,0	19,5	26,0	2	1	63,0	36,0	22,0	22,0	7,900	60	15
290014	150	10	10,5	16,5	21,0	30,0	2	1	56,0	31,0	14,0	14,0	7,500	60	15
290016 *		12	13,0	16,5	21,0	30,0	2	1	57,0	31,0	15,0	15,0	7,300	60	15
290017		14	15,0	16,5	21,0	30,0	2	1	57,0	31,0	15,0	15,0	7,900	60	15
290018		16	17,0	16,5	21,0	30,0	2	1	58,0	31,0	16,0	16,0	7,500	60	15
290020		20	21,0	16,5	21,0	30,0	2	1	66,0	36,0	22,0	22,0	8,800	48	12
290022 *	185	12	13,0	19,0	24,0	30,0	2	1	65,0	35,0	18,0	18,0	11,100	40	20
290023		14	15,0	19,0	24,0	30,0	2	1	65,0	35,0	18,0	18,0	11,800	40	20
290024 *		16	17,0	19,0	24,0	30,0	2	1	65,0	35,0	18,0	18,0	10,700	40	20
290026		20	21,0	19,0	24,0	30,0	2	1	69,0	39,0	22,0	22,0	10,700	40	20
290028 *	240	12	13,0	21,0	26,0	35,0	4	2	72,0	39,0	21,5	19,0	13,700	30	15
290029		14	15,0	21,0	26,0	35,0	4	2	72,0	39,0	21,5	19,0	13,400	30	15
290030 *		16	17,0	21,0	26,0	35,0	4	2	72,0	39,0	21,5	19,0	13,400	30	15
290034	300	12	13,0	23,5	29,5	44,0	4	2	87,0	43,0	24,0	24,0	22,000	16	8
290036		14	15,0	23,5	29,5	44,0	4	2	87,0	43,0	24,0	24,0	21,700	16	8
290038		16	17,0	23,5	29,5	44,0	4	2	87,0	43,0	24,0	24,0	21,300	16	8
290040		20	21,0	23,5	29,5	44,0	4	2	87,0	43,0	24,0	24,0	21,400	16	8
290046	400	16	17,0	27,0	34,0	44,0	4	2	90,0	49,0	24,0	24,0	31,800	10	5
290048		20	21,0	27,0	34,0	44,0	4	2	90,0	49,0	24,0	24,0	30,500	10	5
290041	500	16	17,0	31,0	38,0	70,0	4	2	103,0	55,0	24,0	24,0	45,000	12	6
290043		20	21,0	31,0	38,0	70,0	4	2	103,0	55,0	24,0	24,0	45,000	12	6
290045	625	16	17,0	34,0	41,0	70,0	4	2	108,0	60,0	24,0	24,0	49,200	6	3
290047		20	21,0	34,0	41,0	70,0	4	2	108,0	60,0	24,0	24,0	49,200	6	3

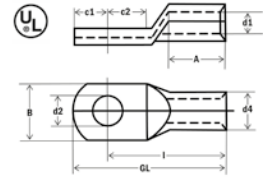

Brunel

access to excellence

Rohrkabelschuhe standard 90°, Standard, handelsübliche Normalausführung

HUPtype

- aus Rohr, geglähtes Material • Oberfläche: verzinkt
- Werkstoff: 99,9% Elektrolyt-Kupfer E-CU DIN 40500
- für mehrdrähtige Rundleiter z.B. VDE 0295 Klasse 2
- für rundgedrückte Sektorleiter



Cu

Art. Nr.	LQ	M	d2	d1	d4	A	v1	v2	I	B	c1	c2	kg/100	VE	PE
290932/90	6	5	5,3	3,5	6,5	9,0	1	-	21,0	10,0	6,5	7,5	0,475	1800	100
290934/90		6	6,5	3,5	6,5	9,0	1	-	21,0	12,0	6,5	7,5	0,400	1400	100
290936/90		8	8,5	3,5	6,5	9,0	1	-	23,0	15,0	10,0	10,0	0,500	1400	100
290938/90	10	5	5,3	4,5	7,0	10,0	1	-	22,0	12,0	6,5	7,5	0,400	1000	100
290940/90		6	6,5	4,5	7,0	10,0	1	-	22,0	12,0	6,5	7,5	0,400	1000	100
290942/90		8	8,5	4,5	7,0	10,0	1	-	25,0	15,0	10,0	10,0	0,540	800	100
290944/90		10	10,5	4,5	7,0	10,0	1	-	27,0	17,0	12,0	12,0	0,573	600	100
290948/90	16	5	5,3	5,5	8,5	13,0	1	1	26,0	12,0	5,5	6,5	0,800	600	100
290950/90		6	6,5	5,5	8,5	13,0	1	1	27,0	12,0	6,25	7,5	0,700	600	100
290952/90		8	8,5	5,5	8,5	13,0	1	1	29,0	15,0	8,5	9,5	0,800	400	100
290954/90		10	10,5	5,5	8,5	13,0	1	1	31,0	17,0	10,5	11,5	0,950	400	100
290956/90		12	13,0	5,5	8,5	13,0	1	1	33,0	19,0	12,0	13,0	1,000	400	100
290958/90	25	6	6,5	7,0	10,0	15,0	2	1	30,0	14,0	7,5	7,5	1,100	400	50
290960/90		8	8,5	7,0	10,0	15,0	2	1	32,0	16,0	10,0	10,0	1,200	400	50
290962/90		10	10,5	7,0	10,0	15,0	2	1	34,0	18,0	12,0	12,0	1,250	300	50
290964/90		12	13,0	7,0	10,0	15,0	2	1	35,0	19,0	13,0	13,0	1,300	300	50

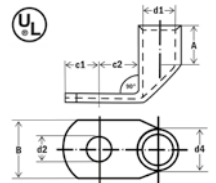

Rohr-Kerb-Kabelschuhe und Verbinder

Rohrkabelschuhe standard 90°, Standard, handelsübliche Normalausführung

HUPtype

- aus Rohr, geglühtes Material • Oberfläche: verzinkt
- Werkstoff: 99,9% Elektrolyt-Kupfer E-CU DIN 40500
- für mehrdrähtige Rundleiter z.B. VDE 0295 Klasse 2
- für rundgedrückte Sektorleiter



Cu

Art. Nr.	LQ	M	d2	d1	d4	A	v1	v2	I	B	c1	c2	kg/100	VE	
290966/90	35	6	6,5	8,5	12,0	17,0	2	1	32,0	17,0	7,5	7,5	1,900	240	40
290968/90		8	8,5	8,5	12,0	17,0	2	1	34,0	17,0	10,0	10,0	1,900	240	40
290970/90		10	10,5	8,5	12,0	17,0	2	1	37,0	19,0	12,0	12,0	2,100	160	40
290972/90		12	13,0	8,5	12,0	17,0	2	1	38,0	21,0	13,0	13,0	2,000	160	40
290976/90	50	6	6,5	10,0	14,0	19,0	2	1	37,0	20,0	10,0	10,0	2,900	160	40
290978/90		8	8,5	10,0	14,0	19,0	2	1	37,0	20,0	10,0	10,0	2,700	160	40
290980/90		10	10,5	10,0	14,0	19,0	2	1	39,0	20,0	12,0	12,0	2,900	150	25
290982/90		12	13,0	10,0	14,0	19,0	2	1	43,0	23,0	13,0	13,0	3,300	100	25
290986/90	70	8	8,5	12,0	16,5	21,0	2	1	43,0	23,0	10,0	10,0	4,200	100	25
290988/90*		10	10,5	12,0	16,5	21,0	2	1	44,0	23,0	12,0	12,0	4,300	100	25
290990/90		12	13,0	12,0	16,5	21,0	2	1	46,0	23,0	13,0	13,0	4,500	100	25
290992/90		16	17,0	12,0	16,5	21,0	2	1	50,0	28,0	16,0	16,0	5,100	100	25
290994/90	95	8	8,5	13,5	18,0	25,0	2	1	48,0	26,0	12,0	12,0	5,300	100	25
290996/90		10	10,5	13,5	18,0	25,0	2	1	48,0	26,0	12,0	12,0	5,100	100	25
290998/90		12	13,0	13,5	18,0	25,0	2	1	49,0	26,0	13,0	13,0	5,200	100	25
291000/90		16	17,0	13,5	18,0	25,0	2	1	54,0	28,0	16,0	16,0	5,600	60	15
291002/90		20	21,0	13,5	18,0	25,0	2	1	60,0	36,0	22,0	22,0	6,000	60	15
290006/90	120	10	10,5	15,0	19,5	26,0	2	1	51,0	28,0	14,0	14,0	6,200	60	15
290008/90		12	13,0	15,0	19,5	26,0	2	1	51,0	28,0	14,0	14,0	6,100	60	15
290010/90		16	17,0	15,0	19,5	26,0	2	1	54,0	30,0	16,0	16,0	6,200	60	15
290014/90	150	10	10,5	16,5	21,0	30,0	2	1	56,0	31,0	14,0	14,0	7,500	60	15
290016/90		12	13,0	16,5	21,0	30,0	2	1	57,0	31,0	15,0	15,0	7,300	60	15
290018/90		16	17,0	16,5	21,0	30,0	2	1	58,0	31,0	16,0	16,0	7,500	60	15
290020/90		20	21,0	16,5	21,0	30,0	2	1	66,0	36,0	22,0	22,0	8,800	60	12
291004/90	185	10	10,5	19,0	24,0	30,0	2	1	65,0	35,0	18,0	18,0	11,100	40	20
290022/90		12	13,0	19,0	24,0	30,0	2	1	65,0	35,0	18,0	18,0	11,100	40	20
290024/90		16	17,0	19,0	24,0	30,0	2	1	65,0	35,0	18,0	18,0	10,700	40	20
290028/90	240	12	13,0	21,0	26,0	35,0	4	2	72,0	39,0	21,5	19,0	13,700	30	15
290030/90		16	17,0	21,0	26,0	35,0	4	2	72,0	39,0	21,5	19,0	13,400	30	15

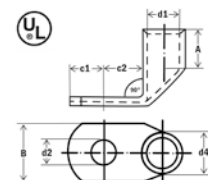

Stoßverbinder, Standard, handelsübliche Normalausführung

HUPtype

- aus Rohr, geglühtes Material • Oberfläche: verzinkt
- Werkstoff: 99,9% Elektrolyt-Kupfer E-CU DIN 40500
- für mehrdrähtige Rundleiter z.B. VDE 0295 Klasse 2
- für rundgedrückte Sektorleiter



Cu

Art. Nr.	LQ	d1	d4	v1	v2	GL	kg/100	VE	
291050	0,75	1,3	2,8	1	-	14	0,051	2000	100
291052	1,5	1,8	3,3	1	-	14	0,074	2000	100
291054	2,5	2,3	4,2	1	-	16	0,150	2000	100
291056	4	3,0	5,0	1	-	19	0,195	1000	100
291058	6	3,5	6,5	1	-	19	0,350	1000	100
291060	10	4,5	7,0	1	-	30	0,558	600	100
291062	16	5,5	8,5	1	1	35	0,984	500	50
291064	25	7,0	10,0	2	1	40	1,350	200	50
291066	35	8,5	12,0	2	1	45	2,150	200	50
291068	50	10,0	14,0	2	1	50	3,100	100	25
291070	70	12,0	16,5	2	1	55	4,700	50	25
291072	95	13,5	18,0	2	1	60	5,600	50	25
291074	120	15,0	19,5	2	1	65	6,800	60	15
291076	150	16,5	21,0	2	1	70	7,800	40	20
291078	185	19,0	24,0	2	1	80	11,700	30	5
291080	240	21,0	26,0	4	2	90	13,900	20	10
291082	300	23,5	29,5	4	2	100	22,300	10	5
291084	400	27,0	34,0	4	2	100	29,000	10	5

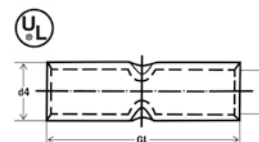

haupa®

... mit „Sicherheit“ besser

T-Verbinder, Standard, handelsübliche Normalausführung

HUPtype

- aus Rohr, geglühtes Material • Oberfläche: verzinkt
- Werkstoff: 99,9% Elektrolyt-Kupfer E-CU DIN 40500
- für mehrdrätige Rundleiter z.B. VDE 0295 Klasse 2
- für rundgedrückte Sektorleiter • für einfache Kabelabzweigungen

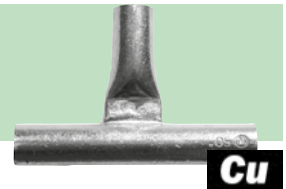

Art. Nr.	LQ	d1	d4	A	GL	kg/100	VE
291330	1,5	1,9	3,9	12	30	0,400	25
291332	2,5	2,4	4,4	12	30	0,400	25
291334	4	3,0	5,0	12	30	0,600	25
291336	6	3,7	5,5	14	35	1,100	25
291338	10	4,3	6,7	14	35	1,500	25
291340	16	5,4	7,8	21	50	2,300	25
291342	25	6,9	9,4	23	55	2,200	25
291344	35	8,3	11,3	30	70	3,800	25
291348	50	9,6	13,1	34	80	6,000	25
291350	70	11,5	15,3	35	85	10,100	25
291352	95	13,5	17,5	36	90	11,600	25
291354	120	15,5	20,0	38	95	17,800	10
291356	150	16,8	21,3	44	110	17,900	10
291358	185	19,0	24,0	45	115	28,300	1
291360	240	21,0	26,0	52	130	31,200	1

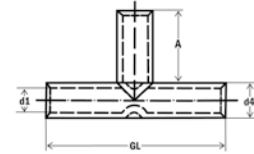

Rohr-Kerb-Kabelschuhe, Nylon isoliert, Standard, handelsübliche Normalausführung

Nylon

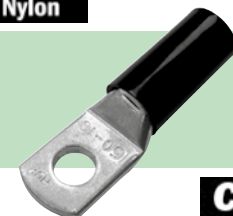

Cu

- aus Rohr, geglähtes Material • Oberfläche: verzinkt
- Werkstoff: 99,9% Elektrolyt-Kupfer E-CU DIN 40500
- für mehrdrähtige Rundleiter z.B. VDE 0295 Klasse 2
- für rundgedrückte Sektorleiter • mit Sichtloch • Isolation: schwarz

Art. Nr.	LQ	M	d2	d1	d4	A	GL	kg/100	VE
290800	10	5	5,5	7,0	9,0	17,0	35,5	0,400	100
290801		6	6,5	7,0	9,0	17,0	35,5	0,600	100
290802		8	8,5	7,0	9,0	17,0	42,0	0,500	100
290804		10	10,5	7,0	9,0	17,0	46,0	0,700	50
290806	16	5	5,5	8,5	10,5	21,0	39,5	0,600	100
290810		6	6,5	8,5	10,5	21,0	41,3	0,900	50
290812		8	8,5	8,5	10,5	21,0	45,5	1,000	50
290814		10	10,5	8,5	10,5	21,0	49,5	1,000	50
290816		12	13,0	8,5	10,5	21,0	54,0	1,000	50
290818	25	6	6,5	10,0	12,0	24,0	46,5	1,200	25
290820		8	8,5	10,0	12,0	24,0	51,0	1,300	25
290822		10	10,5	10,0	12,0	24,0	55,0	1,500	25
290824		12	13,0	10,0	12,0	24,0	57,0	1,400	25
290826	35	6	6,5	12,0	14,0	27,0	49,5	2,100	25
290830		8	8,5	12,0	14,5	27,0	54,0	2,100	25
290832		10	10,5	12,0	14,5	27,0	59,0	2,300	25
290834		12	13,0	12,0	14,5	27,0	61,0	2,300	25
290836	50	6	6,5	14,0	16,5	32,0	59,0	3,100	25
290840		8	8,5	14,0	16,5	32,0	59,0	3,100	25
290842		10	10,5	14,0	16,5	32,0	63,0	3,300	25
290844		12	13,0	14,0	16,5	32,0	68,0	3,400	25
290846		14	15,0	14,0	16,5	32,0	71,5	3,600	20
290848	70	8	8,5	16,4	18,9	33,5	65,5	3,100	15
290850		10	10,5	16,4	18,9	33,5	66,5	5,000	15
290852		12	13,0	16,4	18,9	33,5	70,5	5,000	15
290854		14	15,0	16,4	18,9	33,5	73,5	5,000	15
290856		16	17,0	16,4	18,9	33,5	78,5	5,000	15
290858	95	8	8,5	17,8	20,8	40,0	74,0	5,800	25
290860		10	10,5	17,8	20,8	40,0	74,0	5,800	25
290862		12	13,0	17,8	20,8	40,0	76,0	5,200	25
290864		14	15,0	17,8	20,8	40,0	79,5	6,200	25
290866		16	17,0	17,8	20,8	40,0	84,0	6,200	25
290868	120	8	8,5	19,3	22,3	41,5	80,5	6,500	25
290870		10	10,5	19,3	22,3	41,5	80,5	7,000	25
290872		12	13,0	19,3	22,3	41,5	80,5	6,200	20
290874		14	15,0	19,3	22,3	41,5	82,5	6,600	20
290876		16	17,0	19,3	22,3	41,5	85,5	6,500	20
290878	150	10	10,5	20,8	23,8	48,0	88,0	8,800	20
290880		12	13,0	20,8	23,8	48,0	89,0	8,400	20
290882		14	15,0	20,8	23,8	48,0	90,0	8,500	20
290884		16	17,0	20,8	23,8	48,0	92,0	8,100	20
290886		20	21,0	20,8	23,8	48,0	106,0	8,100	20

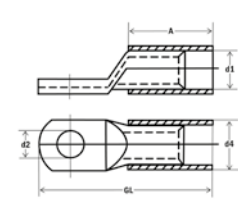

Rohr-Kerb-Kabelschuhe für feindrähtige, hochflexible Leiter

F-type

- aus Rohr, geglähtes Material
- Werkstoff: 99,9% Elektrolyt-Kupfer E-CU DIN 40500
- Oberfläche: verzinkt, größerer Innendurchmesser
- mit Sichtloch • Kabelklasse 5/6



Cu

Art. Nr.	LQ	M	d2	d1	d4	A	I	c1	c2	kg/100	VE	VE
290250 *	10	6	6,4	5,0	8,0	16,0	23,0	6,0	7,0	0,700	1000	100
290252		8	8,4	5,0	8,0	17,0	26,0	7,0	9,0	0,700	800	100
290254		10	10,5	5,0	8,0	16,0	26,0	8,0	10,0	0,800	600	100
290256		12	13,0	5,0	8,0	17,0	31,0	10,0	14,0	0,800	600	100
290258	16	6	6,4	6,0	9,0	17,0	26,0	7,0	9,0	0,900	600	100
290260 *		8	8,4	6,0	9,0	17,0	26,0	7,0	9,0	0,900	400	100
290262		10	10,5	6,0	9,0	16,0	28,0	10,0	12,0	1,000	400	100
290264		12	13,0	6,0	9,0	22,0	35,0	12,0	13,0	1,000	400	100
290266	25	6	6,4	8,0	11,0	20,0	30,0	7,0	10,0	1,300	400	50
290268 *		8	8,4	8,0	11,0	20,0	30,0	8,0	10,0	1,300	400	50
290270		10	10,5	8,0	11,0	20,0	32,0	10,0	12,0	1,500	300	50
290272		12	13,0	8,0	11,0	22,0	35,0	12,0	13,0	1,500	300	50
290276 *	35	8	8,4	9,0	13,0	25,0	35,0	10,0	10,0	2,500	240	40
290278		10	10,5	9,0	13,0	24,0	35,0	10,0	11,0	2,500	160	40
290280		12	13,0	9,0	13,0	26,0	40,0	12,0	14,0	2,600	160	40
290282	50	8	8,4	11,0	14,5	27,0	39,0	11,0	12,0	3,000	150	25
290284 *		10	10,5	11,0	14,5	27,0	39,0	11,0	12,0	2,900	150	25
290286 *		12	13,0	11,0	14,5	27,0	41,0	12,0	14,0	2,900	100	25
290288		16	17,0	11,0	14,5	27,0	44,0	15,0	17,0	3,000	100	25
290290	70	8	8,4	13,0	17,0	32,0	44,0	11,0	12,0	4,400	100	25
290292 *		10	10,5	13,0	17,0	32,0	44,0	11,0	12,0	4,000	100	25
290294		12	13,0	13,0	17,0	32,0	46,0	12,0	14,0	4,400	100	25
290296		16	17,0	13,0	17,0	32,0	49,0	15,0	17,0	4,500	100	25
290300	95	10	10,5	15,0	20,0	37,0	54,0	15,0	17,0	7,700	100	25
290302 *		12	13,0	15,0	20,0	37,0	54,0	15,0	17,0	7,400	100	25
290304		16	17,0	15,0	20,0	37,0	54,0	15,0	17,0	7,000	100	25
290306	120	10	10,5	17,0	22,0	41,0	58,0	15,0	17,0	9,400	80	20
290308 *		12	13,0	17,0	22,0	41,0	58,0	15,0	17,0	8,900	80	20
290310		16	17,0	17,0	22,0	41,0	58,0	15,0	17,0	8,700	72	18
290316 *	150	12	13,0	19,0	25,0	48,0	65,0	15,0	17,0	13,300	48	12
290318		16	17,0	19,0	25,0	48,0	65,0	15,0	17,0	12,700	48	12
290320		20	21,0	19,0	25,0	48,0	68,0	19,0	20,0	8,200	48	10
290322	185	12	13,0	21,0	27,0	54,0	71,0	15,0	17,0	16,200	40	20
290324		16	17,0	21,0	27,0	54,0	71,0	15,0	17,0	15,800	40	20
290326		20	21,0	21,0	27,0	54,0	74,0	19,0	20,0	14,200	40	15
290328 *	240	12	13,0	24,0	30,0	56,0	76,0	19,0	20,0	20,300	30	15
290330		16	17,0	24,0	30,0	56,0	76,0	19,0	20,0	20,700	30	15
290332		20	21,0	24,0	30,0	56,0	76,0	19,0	20,0	18,300	30	15
290334	300	12	13,0	26,0	32,0	62,0	93,0	21,0	31,0	30,000	16	8
290336		16	17,0	26,0	32,0	62,0	93,0	21,0	31,0	28,100	16	8
290338		20	21,0	26,0	32,0	62,0	93,0	21,0	31,0	26,200	16	8

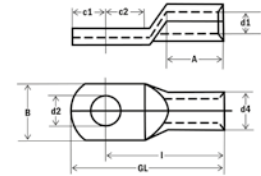

Stoßverbinder für feindrähtige hochflexible Leiter

F-type

- aus Rohr, geglähtes Material
- Werkstoff: 99,9% Elektrolyt-Kupfer E-CU DIN 40500
- Oberfläche: verzinkt, größerer Innendurchmesser
- Kabelklasse 5/6



Cu

Art. Nr.	LQ	d1	d4	GL	kg/100	VE	VE
290350	10	5,0	8,0	30	0,800	600	50
290352	16	6,0	9,0	35	1,000	500	50
290354	25	8,0	11,0	35	1,300	200	50
290356	35	9,0	13,0	35	2,100	200	25
290358	50	11,0	14,5	45	3,700	100	25
290360	70	13,0	17,0	45	4,600	50	25
290362	95	15,0	20,0	45	7,300	50	50
290364	120	17,0	22,0	55	6,900	50	25
290366	150	19,0	25,0	65	9,800	50	18
290368	185	21,0	27,0	70	13,600	36	18
290370	240	24,0	30,0	70	16,000	12	6
290372	300	26,0	32,0	75	7,000	6	6
290374	400	30,0	36,0	100	11,100	6	6

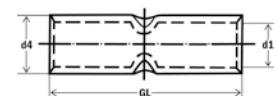

Presskabelschuhe DIN 46235

DIN



Cu

- Werkstoff: 99,9% Elektrolyt-Kupfer, geglühtes Material, E-CU DIN 40500
- Oberfläche: blank gebeizt
- Pressmarkierung

Art. Nr.	LQ	M	KZ	d2	d1	d4	A	v1	v2	l	c1	c2	B	kg/100	VE	VE
290001	6	5	5	5,3	3,8	5,5	10,0	2	-	24,0	6,5	7,5	8,5	0,300	800	100
290003		6	5	6,4	3,8	5,5	10,0	2	-	24,0	7,5	8,0	8,5	0,300	800	100
290005		8	5	8,4	3,8	5,5	10,0	2	-	24,0	10,0	10,0	13,0	0,300	800	100
290007	10	5	6	5,3	4,5	6,0	10,0	2	-	27,0	7,0	8,5	9,0	0,700	800	100
290011		6	6	6,4	4,5	6,0	10,0	2	-	27,0	7,5	8,5	9,0	0,600	800	100
290013		8	6	8,4	4,5	6,0	10,0	2	-	27,0	10,0	10,0	13,0	0,300	800	100
290015		10	6	10,5	4,5	6,0	10,0	2	-	28,0	10,0	10,0	15,0	0,500	800	100
290019	16	6	8	6,4	5,5	8,5	20,0	2	1	36,0	7,5	8,0	13,0	1,100	500	50
290021		8	8	8,4	5,5	8,5	20,0	2	1	36,0	10,0	10,0	13,0	1,100	400	50
290025		10	8	10,5	5,5	8,5	20,0	2	1	36,0	12,0	12,0	17,0	1,200	400	50
290027		12	8	13,0	5,5	8,5	20,0	2	1	36,0	13,0	13,0	18,0	1,200	400	50
290031	25	6	10	6,4	7,0	10,0	20,0	2	1	38,0	7,5	8,0	14,0	1,300	300	50
290033		8	10	8,4	7,0	10,0	20,0	2	1	38,0	10,0	10,0	16,0	1,400	300	50
290035		10	10	10,5	7,0	10,0	20,0	2	1	38,0	12,0	12,0	17,0	1,600	300	50
290037		12	10	13,0	7,0	10,0	20,0	2	1	38,0	13,0	13,0	19,0	1,400	300	50
290039	35	6	12	6,4	8,2	12,5	20,0	2	1	42,0	7,5	8,0	17,0	2,700	150	25
290042		8	12	8,4	8,2	12,5	20,0	2	1	42,0	10,0	10,0	17,0	2,900	150	15
290044		10	12	10,5	8,2	12,5	20,0	2	1	42,0	12,0	12,0	19,0	3,000	150	25
290049		12	12	13,0	8,2	12,5	20,0	2	1	42,0	13,0	13,0	21,0	2,800	150	25
290050	50	8	14	8,4	10,0	14,5	28,0	3	1	52,0	10,0	10,0	20,0	4,500	100	25
290051		10	14	10,5	10,0	14,5	28,0	3	1	52,0	12,0	12,0	22,0	4,400	100	25
290052		12	14	13,0	10,0	14,5	28,0	3	1	52,0	13,0	13,0	24,0	4,400	100	25
290053		16	14	17,0	10,0	14,5	28,0	3	1	52,0	16,0	16,0	28,0	4,300	100	20
290054	70	8	16	8,4	11,5	16,5	28,0	3	1	55,0	10,0	10,0	24,0	5,900	100	25
290055		10	16	10,5	11,5	16,5	28,0	3	1	55,0	12,0	12,0	24,0	6,000	100	25
290056		12	16	13,0	11,5	16,5	28,0	3	1	55,0	13,0	13,0	24,0	5,300	100	25
290057		16	16	17,0	11,5	16,5	28,0	3	1	55,0	16,0	16,0	30,0	5,600	80	20
290058	95	10	18	10,5	13,5	19,0	35,0	4	2	65,0	12,0	12,0	28,0	8,900	60	15
290059		12	18	13,0	13,5	19,0	35,0	4	2	65,0	13,0	13,0	28,0	8,500	60	15
290060		16	18	17,0	13,5	19,0	35,0	4	2	65,0	16,0	16,0	32,0	8,700	60	15
290061	120	10	20	10,5	15,5	21,0	35,0	4	2	70,0	15,0	16,0	32,0	11,100	40	20
290063		12	20	13,0	15,5	21,0	35,0	4	2	70,0	16,0	17,0	32,0	11,000	40	20
290064		16	20	17,0	15,5	21,0	35,0	4	2	70,0	19,0	20,0	32,0	10,600	40	20
290065		20	20	21,0	15,5	21,0	35,0	4	2	70,0	21,0	22,0	38,0	11,100	40	20
290066	150	10	22	10,5	17,0	23,5	35,0	4	2	78,0	15,0	16,0	34,0	15,800	30	15
290067		12	22	13,0	17,0	23,5	35,0	4	2	78,0	16,0	17,0	34,0	15,600	30	15
290068		16	22	17,0	17,0	23,5	35,0	4	2	78,0	19,0	20,0	34,0	15,700	30	15
290069		20	22	21,0	17,0	23,5	35,0	4	2	78,0	21,0	22,0	40,0	15,800	30	12
290070	185	10	25	10,5	19,0	25,5	40,0	4	2	82,0	15,0	16,0	37,0	17,200	20	10
290071		12	25	13,0	19,0	25,5	40,0	4	2	82,0	16,0	17,0	37,0	18,300	20	10
290072		16	25	17,0	19,0	25,5	40,0	4	2	82,0	19,0	20,0	37,0	17,700	20	10
290073		20	25	21,0	19,0	25,5	40,0	4	2	82,0	21,0	22,0	40,0	18,900	20	10
290074	240	12	28	13,0	21,5	29,0	40,0	5	2	92,0	16,0	17,0	42,0	26,400	16	8
290075		16	28	17,0	21,5	29,0	40,0	5	2	92,0	19,0	20,0	42,0	26,900	16	8
290076		20	28	21,0	21,5	29,0	40,0	5	2	92,0	21,0	22,0	45,0	26,900	16	8
290077	300	16	32	17,0	24,5	32,0	50,0	-	2	100,0	19,0	22,0	46,0	33,000	8	4
290078		20	32	21,0	24,5	32,0	50,0	-	2	100,0	19,0	22,0	46,0	33,000	8	4
290079	400	16	38	17,0	27,5	38,5	70,0	-	3	115,0	25,0	25,0	55,0	70,200	6	6
290080		20	38	21,0	27,5	38,5	70,0	-	3	115,0	25,0	25,0	54,0	45,100	6	6
290081	500	20	42	21,0	31,0	42,0	70,0	-	3	125,0	25,0	25,0	60,0	76,600	6	6
290082	625	20	44	21,0	34,5	44,0	80,0	-	3	125,0	25,0	25,0	64,0	78,000	1	1
290083	800	20	52	21,0	40,0	52,0	100,0	-	3	165,0	30,0	30,0	75,0	148,600	1	1
290084	1000	20	58	21,0	44,0	58,0	100,0	-	3	165,0	30,0	30,0	83,0	195,200	1	1

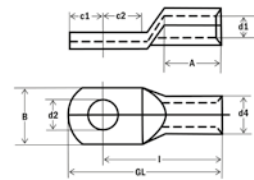

Pressverbinder

Pressverbinder DIN 46267 Teil 1

DIN

- **Werkstoff: 99,9% Elektrolyt-Kupferrohr, geglähtes Material**
- **nach DIN 40500, für zugentlastete Verbindungen**
- **Oberfläche: blank gebeizt**
- **Pressmarkierung**



Cu

Art. Nr.	LQ	KZ	d1	d4	v1	v2	GL	kg/100	VE
291520	6	5	3,8	5,5	2	-	30	0,300	1600
291522	10	6	4,5	6,0	2	-	30	0,600	1000
291524	16	8	5,5	8,5	2	1	50	1,450	300
291526	25	10	7,0	10,0	2	1	50	1,700	300
291528	35	12	8,2	12,5	2	1	50	3,100	200
291530	50	14	10,0	14,5	3	1	55	4,400	100
291532	70	16	11,5	16,5	3	1	55	5,300	100
291534	95	18	13,5	19,0	4	2	70	8,400	50
291536	120	20	15,5	21,0	4	2	70	9,600	50
291538	150	22	17,0	23,5	4	2	80	14,500	30
291540	185	25	19,0	25,5	4	2	85	16,200	30
291542	240	28	21,5	29,0	5	2	90	22,400	20
291544	300	32	24,5	32,0	-	2	100	29,500	10
291546	400	38	27,5	38,5	-	3	150	72,500	8
291548	500	42	31,0	42,0	-	3	160	85,600	5
291550	625	44	34,5	44,0	-	3	160	79,900	6
291552	800	52	40,0	52,0	-	3	200	151,000	6
291554	1000	58	44,0	58,0	-	3	1000	198,000	6

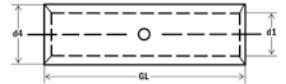

Pressverbinder nach DIN 48085, Teil 1

DIN

- **Werkstoff: 99,9% Elektrolyt-Kupferrohr, geglähtes Material**
- **nach DIN 40500, für zugfeste Verbindungen, Freileitungsbau**
- **Oberfläche: blank gebeizt**
- **Pressmarkierung**



Cu

Art. Nr.	LQ	KZ	d1	d4	v1	v2	GL	kg/100	VE
291440	6	6	3,8	6,5	8	-	65	1,200	50
291442	10	8	4,5	8,5	10	-	80	2,800	50
291444	16	8	5,5	8,5	10	-	95	2,300	50
291446	25	10	7,0	10,0	10	-	95	2,600	50
291448	35	12	8,2	12,5	10	-	95	5,800	25
291450	50	14	10,0	14,5	10	-	110	7,000	25
291452	70	16	11,5	16,5	10	-	110	9,000	25
291454	95	20	13,5	21,0	16	8	145	8,600	10
291456	120	22	15,0	23,5	16	8	160	36,800	10
291458	150	25	16,5	25,5	16	8	180	47,500	10
291460	185	32	18,5	31,5	-	10	260	118,000	5
291462	240	34	21,0	34,5	-	12	310	163,000	5
291464	300	38	23,5	38,5	-	14	360	235,000	5

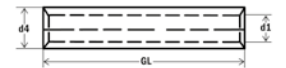

Presskabelschuhe DIN 46235

DIN

- Werkstoff: 99,9% Elektrolyt-Kupfer, geglähtes Material
- Oberfläche: verzinkt
- Pressmarkierung



Art. Nr.	LQ	M	KZ	d2	d1	d4	A	v1	v2	l	c1	c2	B	kg/100	VE	VE
290404 *	6	6	5	6,4	3,8	5,5	10,0	2	-	24,0	7,5	8,0	8,5	0,300	800	100
290406		8	5	8,4	3,8	5,5	10,0	2	-	24,0	10,0	10,0	13,0	0,300	800	100
290408	10	5	6	5,3	4,5	6,0	10,0	2	-	27,0	7,0	8,5	9,0	0,400	800	100
290410 *		6	6	6,4	4,5	6,0	10,0	2	-	27,0	7,5	8,5	9,0	0,400	800	100
290412 *		8	6	8,4	4,5	6,0	10,0	2	-	27,0	10,0	10,0	13,0	0,400	800	100
290414		10	6	10,5	4,5	6,0	10,0	2	-	28,0	10,0	10,0	15,0	0,400	800	100
290416	16	6	8	6,4	5,5	8,5	20,0	2	1	36,0	7,5	8,0	13,0	1,200	500	50
290418 *		8	8	8,4	5,5	8,5	20,0	2	1	36,0	10,0	10,0	13,0	1,200	400	50
290420		10	8	10,5	5,5	8,5	20,0	2	1	36,0	12,0	12,0	17,0	1,100	400	50
290422		12	8	13,0	5,5	8,5	20,0	2	1	36,0	13,0	13,0	18,0	1,200	400	50
290424	25	6	10	6,4	7,0	10,0	20,0	2	1	38,0	7,5	8,0	14,0	1,300	300	50
290426 *		8	10	8,4	7,0	10,0	20,0	2	1	38,0	10,0	10,0	16,0	1,400	300	50
290428		10	10	10,5	7,0	10,0	20,0	2	1	38,0	12,0	12,0	17,0	1,600	300	50
290430		12	10	13,0	7,0	10,0	20,0	2	1	38,0	13,0	13,0	19,0	1,500	300	50
290432	35	6	12	6,4	8,2	12,5	20,0	2	1	42,0	7,5	8,0	17,0	2,700	150	25
290434 *		8	12	8,4	8,2	12,5	20,0	2	1	42,0	10,0	10,0	17,0	2,900	150	25
290436		10	12	10,5	8,2	12,5	20,0	2	1	42,0	12,0	12,0	19,0	2,900	150	25
290438		12	12	13,0	8,2	12,5	20,0	2	1	42,0	13,0	13,0	21,0	2,700	150	25
290440	50	8	14	8,4	10,0	14,5	28,0	3	1	52,0	10,0	10,0	20,0	4,400	100	25
290442 *		10	14	10,5	10,0	14,5	28,0	3	1	52,0	12,0	12,0	22,0	4,500	100	25
290444		12	14	13,0	10,0	14,5	28,0	3	1	52,0	13,0	13,0	24,0	4,400	100	25
290446		16	14	17,0	10,0	14,0	28,0	3	1	52,0	16,0	16,0	28,0	4,200	100	20
290448	70	8	16	8,4	11,5	16,5	28,0	3	1	55,0	10,0	10,0	24,0	5,900	100	25
290450 *		10	16	10,5	11,5	16,5	28,0	3	1	55,0	12,0	12,0	24,0	5,900	100	25
290452		12	16	13,0	11,5	16,5	28,0	3	1	55,0	13,0	13,0	24,0	5,900	100	25
290454		16	16	17,0	11,5	16,5	28,0	3	1	55,0	16,0	16,0	30,0	5,800	80	20
290456 *	95	10	18	10,5	13,5	19,0	35,0	4	2	65,0	12,0	12,0	28,0	8,800	60	15
290458 *		12	18	13,0	13,5	19,0	35,0	4	2	65,0	13,0	13,0	28,0	8,900	60	15
290460		16	18	17,0	13,5	19,0	35,0	4	2	65,0	16,0	16,0	32,0	8,700	60	15
290462	120	10	20	10,5	15,5	21,0	35,0	4	2	70,0	15,0	16,0	32,0	11,000	40	20
290464 *		12	20	13,0	15,5	21,0	35,0	4	2	70,0	16,0	17,0	32,0	11,100	40	20
290466		16	20	17,0	15,5	21,0	35,0	4	2	70,0	19,0	20,0	32,0	10,500	40	20
290468		20	20	21,0	15,5	21,0	35,0	4	2	70,0	21,0	22,0	38,0	11,300	30	15
290470	150	10	22	10,5	17,0	23,5	35,0	4	2	78,0	15,0	16,0	34,0	15,600	30	15
290472 *		12	22	13,0	17,0	23,5	35,0	4	2	78,0	16,0	17,0	34,0	15,700	30	15
290474		16	22	17,0	17,0	23,5	35,0	4	2	78,0	19,0	20,0	34,0	15,900	30	15
290476		20	22	21,0	17,0	23,5	35,0	4	2	78,0	21,0	22,0	40,0	16,000	25	25
290478	185	10	25	10,5	19,0	25,5	40,0	4	2	82,0	15,0	16,0	37,0	18,000	20	10
290480 *		12	25	13,0	19,0	25,5	40,0	4	2	82,0	16,0	17,0	37,0	18,400	20	10
290482 *		16	25	17,0	19,0	25,5	40,0	4	2	82,0	19,0	20,0	37,0	18,400	20	10
290484		20	25	21,0	19,0	25,5	40,0	4	2	82,0	21,0	22,0	40,0	17,700	20	10
290486 *	240	12	28	13,0	21,5	29,0	40,0	5	2	92,0	16,0	17,0	42,0	26,500	16	8
290488 *		16	28	17,0	21,5	29,0	40,0	5	2	92,0	19,0	20,0	42,0	26,600	16	8
290490		20	28	21,0	21,5	29,0	40,0	5	2	92,0	21,0	22,0	45,0	27,600	16	8
290492	300	16	32	17,0	24,5	32,0	50,0	-	2	100,0	19,0	22,0	46,0	34,300	10	5
290494		20	32	21,0	24,5	32,0	50,0	-	2	100,0	19,0	22,0	46,0	33,100	10	5
290496	400	16	38	17,0	27,5	38,5	70,0	-	3	115,0	25,0	25,0	54,0	69,800	6	3
290498		20	38	21,0	27,5	38,5	70,0	-	3	115,0	25,0	25,0	54,0	66,400	8	1
290516	500	20	42	21,0	31,0	42,0	70,0	-	3	125,0	25,0	25,0	60,0	82,600	8	1
290518	625	20	44	21,0	34,5	44,0	80,0	-	3	125,0	25,0	25,0	64,0	79,000	6	1
290520	800	20	52	21,0	40,0	52,0	100,0	-	3	165,5	30,0	30,0	75,0	139,400	6	1
290522	1000	20	58	21,0	44,0	58,0	100,0	-	3	165,0	30,0	30,0	83,0	195,000	6	1

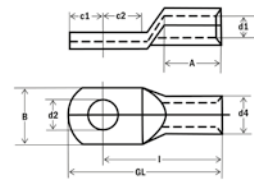

Presskabelschuhe „SmallPack“ DIN 46235

- **Werkstoff: 99,9% Elektrolyt-Kupfer, geglähtes Material**
- **Oberfläche: verzinkt**
- **Pressmarkierung**

Art. Nr.	LQ	M	KZ	d2	d1	d4	A	v1	v2	I	c1	c2	B	kg/100	VE
290404/10	6	6	5	6,4	3,8	5,5	10,0	2	-	24,0	7,5	8,0	8,5	0,300	10
290406/10		8	5	8,4	3,8	5,5	10,0	2	-	24,0	10,0	10,0	13,0	0,300	10
290410/10	10	6	6	6,4	4,5	6,0	10,0	2	-	27,0	7,5	8,5	9,0	0,400	10
290412/10		8	6	8,4	4,5	6,0	10,0	2	-	27,0	10,0	10,0	13,0	0,400	10
290416/10	16	6	8	6,4	5,5	8,5	20,0	2	1	36,0	7,5	8,0	13,0	1,200	10
290418/10		8	8	8,4	5,5	8,5	20,0	2	1	36,0	10,0	10,0	13,0	1,200	10
290420/10		10	8	10,5	5,5	8,5	20,0	2	1	36,0	12,0	12,0	17,0	1,100	10
290426/10	25	8	10	8,4	7,0	10,0	20,0	2	1	38,0	10,0	10,0	16,0	1,400	10
290428/10		10	10	10,5	7,0	10,0	20,0	2	1	38,0	12,0	12,0	17,0	1,600	10
290434/10	35	8	12	8,4	8,2	12,5	20,0	2	1	42,0	10,0	10,0	17,0	2,900	10
290436/10		10	12	10,5	8,2	12,5	20,0	2	1	42,0	12,0	12,0	19,0	2,900	10



Hülsen für verdichtete Rundleiter DIN

- **für mehrdrätige, verdichtete Leiter (z.B.) VDE 0295 Kl. 2)**
- **zum sicheren Verpressen und Verarbeiten von DIN Presskabelschuhen und Verbindern**
- **Werkstoff: CU gemäß EN 13600**
- **Oberfläche: verzinkt zum Schutz gegen Korrosion**

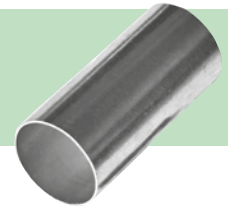

Art. Nr.	LQ	d1	d4	GL	kg/100	VE
290561	16	5,0	5,3	16	0,024	100
290562	25	6,4	6,7	16	0,038	100
290563	35	7,7	8,2	17	0,083	100
290564	50	9,0	9,5	23	0,118	50
290565	70	10,6	11,2	24	0,173	50
290566	95	12,4	13,0	28	0,223	50
290567	120	13,9	14,5	30	0,261	50
290568	150	15,4	16,0	30	0,342	25
290569	185	17,6	18,2	38	0,396	25
290570	240	19,9	20,5	38	0,508	25
290571	300	22,4	23,0	48	0,723	5
290572	400	25,4	26,2	58	1,108	5

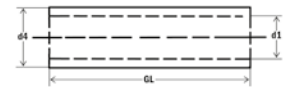

Presskabelschuhe

Winkelkabelschuhe 90° DIN

DIN

- Werkstoff: 99,9% Elektrolyt-Kupfer, geglähtes Material
- Rohrabmessung nach DIN 46235
- Oberfläche: verzinkt
- Pressmarkierung



Cu

Art. Nr.	LQ	M	KZ	d2	d1	d4	A	v1	v2	c1	c2	kg/100	VE
291700	6	5	5	5,3	3,8	5,5	10,0	2	-	6,5	9,0	0,400	100
291702 *	6	5	5	6,4	3,8	5,5	10,0	2	-	7,5	10,0	0,300	100
291704	10	5	6	5,3	4,5	6,0	10,0	2	-	7,0	10,0	0,400	100
291706	10	6	6	6,4	4,5	6,0	10,0	2	-	7,5	10,0	0,500	100
291708	10	8	6	8,4	4,5	6,0	10,0	2	-	10,0	13,0	1,100	100
291710	16	6	8	6,4	5,5	8,5	20,0	2	1	7,5	11,0	1,200	50
291712 *	16	8	8	8,4	5,5	8,5	20,0	2	1	10,0	13,0	1,100	50
291714	16	10	8	10,5	5,5	8,5	20,0	2	1	12,0	15,0	1,200	50
291716	16	12	8	13,0	5,5	8,5	20,0	2	1	13,0	18,0	1,200	50
291718	25	6	10	6,4	7,0	10,0	20,0	2	1	7,5	11,0	1,500	50
291720 *	25	8	10	8,4	7,0	10,0	20,0	2	1	10,0	13,0	1,500	50
291722	25	10	10	10,5	7,0	10,0	20,0	2	1	12,0	15,0	1,500	50
291724	25	12	10	13,0	7,0	10,0	20,0	2	1	13,0	18,0	1,500	50
291726 *	35	8	12	8,4	8,2	12,5	20,0	2	1	10,0	13,0	2,600	25
291728	35	10	12	10,5	8,2	12,5	20,0	2	1	12,0	15,0	2,900	25
291730	35	12	12	13,0	8,2	12,5	20,0	2	1	13,0	18,0	2,900	25
291732	50	8	14	8,4	10,0	14,0	28,0	3	1	10,0	16,0	4,100	25
291734 *	50	10	14	10,5	10,0	14,0	28,0	3	1	12,0	16,0	4,200	20
291736	50	12	14	13,0	10,0	14,5	28,0	3	1	13,0	18,0	4,500	20
291738	50	16	14	17,0	10,0	14,5	28,0	3	1	16,0	22,0	4,100	20
291740	70	8	16	8,4	11,5	16,5	28,0	3	1	10,0	14,0	5,400	30
291742 *	70	10	16	10,5	11,5	16,5	28,0	3	1	12,0	16,0	5,500	30
291744	70	12	16	13,0	11,5	16,5	28,0	3	1	13,0	18,0	6,000	15
291746	70	16	16	17,0	11,5	16,5	28,0	3	1	16,0	22,0	5,600	30
291748	95	10	18	10,5	13,5	19,0	35,0	4	2	12,0	17,0	8,400	10
291750	95	12	18	13,0	13,5	19,0	35,0	4	2	13,0	18,0	8,700	10
291752	95	16	18	17,0	13,5	19,0	35,0	4	2	16,0	22,0	8,700	10
291754	120	10	20	10,5	15,5	21,0	35,0	4	2	15,0	17,0	10,000	20
291756 *	120	12	20	13,0	15,5	21,0	35,0	4	2	16,0	18,0	10,000	20
291758	120	16	20	17,0	15,5	21,0	35,0	4	2	18,0	22,0	10,200	20
291760	120	20	20	21,0	15,5	21,0	35,0	4	2	21,0	24,0	9,800	15
291762	150	10	22	10,5	17,0	23,5	35,0	4	2	15,0	17,0	13,100	15
291764 *	150	12	22	13,0	17,0	23,5	35,0	4	2	16,0	18,0	13,200	15
291766	150	16	22	17,0	17,0	23,5	35,0	4	2	19,0	22,0	14,100	15
291768	150	20	22	21,0	17,0	23,5	35,0	4	2	21,0	24,0	13,700	10
291770	185	10	25	10,5	19,0	25,5	40,0	4	2	15,0	22,0	16,400	10
291772	185	12	25	13,0	19,0	25,5	40,0	4	2	16,0	22,0	15,600	10
291774	185	16	25	17,0	19,0	25,5	40,0	4	2	19,0	22,0	18,600	10
291776	185	20	25	21,0	19,0	25,5	40,0	4	2	21,0	24,0	17,500	10
291778	240	12	28	13,0	21,5	29,0	40,0	5	2	16,0	22,0	22,400	10
291780	240	16	28	17,0	21,5	29,0	40,0	5	2	19,0	22,0	22,900	10
291782	240	20	28	21,0	21,5	29,0	40,0	5	2	21,0	24,0	21,000	10

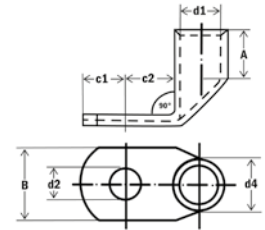

Pressverbinder DIN 46267 Teil 1

DIN

- Werkstoff: 99,9% Elektrolyt-Kupfer, geglähtes Material
- Oberfläche: verzinkt
- DIN 40500, für zugentlastete Verbindungen
- Pressmarkierung



Cu

Art. Nr.	LQ	KZ	d1	d4	v1	v2	GL	kg/100	VE
291521	6	5	3,8	5,5	2	-	30	0,300	1600 100
291523	10	6	4,5	6,0	2	-	30	0,600	1000 100
291525	16	8	5,5	8,5	2	1	50	1,450	300 50
291527	25	10	7,0	10,0	2	1	50	1,600	300 50
291529	35	12	8,2	12,5	2	1	50	3,000	200 50
291531	50	14	10,0	14,5	3	1	55	4,100	100 25
291533	70	16	11,5	16,5	3	1	55	5,400	100 25
291535	95	18	13,5	19,0	4	2	70	8,300	50 25
291537	120	20	15,5	21,0	4	2	70	9,500	50 25
291539	150	22	17,0	23,5	4	2	80	14,200	30 15
291541	185	25	19,0	25,5	4	2	85	16,900	30 5
291543	240	28	21,5	29,0	5	2	90	22,600	20 10
291545	300	32	24,5	32,0	-	2	100	29,700	10 5
291547	400	38	27,5	38,5	-	3	150	74,000	8 8
291549	500	42	31,0	42,0	-	3	160	89,100	5 5
291551	625	44	34,5	44,0	-	3	160	79,000	1 1
291553	800	52	40,0	52,0	-	3	200	151,300	1 1
291555	1000	58	44,0	58,0	-	3	1000	198,000	1 1

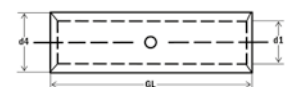

haupa®

... mit „Sicherheit“ besser

Nickel-Kabelschuhe und Verbinder

Rohrkabelschuhe, Ringform, aus Reinnickel

- Werkstoff: Nickel
- Temperaturbeständigkeit bis 500° C



Ni

Art. Nr.	LQ	M	d2	d1	I	A	kg/100	VE
292560	0,5	4	4,3	1,6	13,0	6,0	0,105	100
292562		5	5,3	1,6	14,0	6,0	0,086	100
292564	1,5 - 2,5	4	4,3	2,3	13,0	6,0	0,109	100
292566		5	5,3	2,3	14,0	6,0	0,122	100
292568		6	6,5	2,3	16,0	6,0	0,134	100
292570	4 - 6	4	4,3	3,6	18,0	8,0	0,300	100
292572		5	5,3	3,6	19,0	8,0	0,200	100
292574		6	6,5	3,6	19,0	8,0	0,300	100

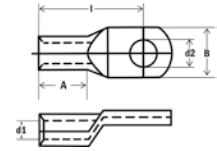

Rohrkabelschuhe, Gabelform, aus Reinnickel

- Werkstoff: Nickel
- Temperaturbeständigkeit bis 500° C



Ni

Art. Nr.	LQ	M	d2	d1	I	A	kg/100	VE
292580	0,5	4	4,3	1,6	13,0	6,0	0,073	100
292582		5	5,3	1,6	14,0	6,0	0,070	100
292584	1,5 - 2,5	4	4,3	2,3	13,0	6,0	0,100	100
292586		5	5,3	2,3	14,0	6,0	0,100	100
292588		6	6,5	2,3	16,0	6,0	0,110	100
292590	4 - 6	4	4,3	3,6	18,0	8,0	0,300	100
292592		5	5,3	3,6	19,0	8,0	0,300	100

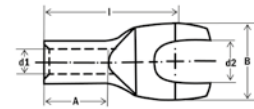

Stoßverbinder aus Reinnickel

- Werkstoff: Nickel
- Temperaturbeständigkeit bis 500° C



Ni

Art. Nr.	LQ	d1	GL	kg/100	VE
292596	0,5 - 1	1,6	15	0,101	100
292598	1,5 - 2,5	2,3	15	0,110	100
292600	4 - 6	3,6	15	0,190	100

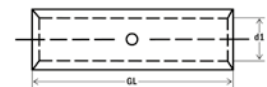

Al Standard Rohrkabelschuhe

- **Werkstoff: E-Al 99,5% • Oberfläche: blank**
- **Für zugentlastete Verbindungen von Aluminiumleitern nach DIN EN 60228 und Aluminiumseilen nach DIN EN 50182**
- **Für rundgedrückte Sektorleiter • Inklusive Kontaktfett**



Al

Art. Nr.	LQ	M	d2	d1	GL	A	kg/100	VE
294500	16	6	6,4	5,2	47,0	23,0	0,504	50
294502		8	8,4	5,2	47,0	23,0	0,490	50
294504		10	10,5	5,2	47,0	23,0	0,480	50
294506	25	6	8,4	6,4	58,0	23,0	0,740	50
294508		8	8,4	6,4	58,0	23,0	0,724	50
294510		10	10,5	6,4	58,0	23,0	0,700	50
294512	35	8	8,4	7,6	60,0	28,0	0,974	50
294514		10	10,5	7,6	60,0	28,0	0,940	50
294516	50	8	8,4	9,2	72,0	34,0	1,528	50
294518		10	10,5	9,2	72,0	34,0	1,498	50
294520		12	13	9,2	72,0	34,0	1,384	50
294522		16	17	9,2	72,0	34,0	1,260	50
294524	70	8	8,4	10,6	78,0	40,0	1,998	50
294526		10	10,5	10,6	78,0	40,0	1,940	50
294528		12	13	10,6	78,0	40,0	1,880	50
294530		16	17	10,6	78,0	40,0	1,830	50
294532	95	10	10,5	12,8	80,0	43,0	2,545	20
294534		12	13	12,8	80,0	43,0	2,440	20
294536		16	17	12,8	80,0	43,0	2,370	20
294538	120	8	8,4	14,3	97,0	52,0	3,630	20
294540		10	10,5	14,3	97,0	52,0	3,590	20
294542		12	13	14,3	97,0	52,0	3,545	20
294544		14	15	14,3	97,0	52,0	3,490	20
294546	150	8	8,4	16,2	106,0	55,0	4,830	20
294548		10	10,5	16,2	106,0	55,0	4,730	20
294550		12	13	16,2	106,0	55,0	4,625	20
294552		16	17	16,2	106,0	55,0	4,530	20
294554	185	8	8,4	17,8	110,0	60,0	5,720	20
294556		10	10,5	17,8	110,0	60,0	5,680	20
294558		12	13	17,8	110,0	60,0	5,495	20
294560		16	17	17,8	110,0	60,0	5,465	20
294562	240	8	8,4	20,2	110,0	64,0	9,870	20
294564		10	10,5	20,2	110,0	64,0	9,925	20
294566		12	13	20,2	110,0	64,0	9,810	20
294568		14	15	20,2	110,0	64,0	9,690	20
294570		16	17	20,2	110,0	64,0	9,570	20

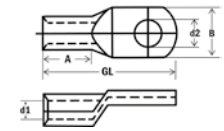

Al Standard Stoßverbinder

- **Werkstoff: E-Al 99,5% • Oberfläche: blank**
- **Für zugentlastete Verbindungen von Aluminiumleitern nach DIN EN 60228 und Aluminiumseilen nach DIN EN 50182**
- **Für rundgedrückte Sektorleiter • Inklusive Kontaktfett**



Al

Art. Nr.	LQ	d1	GL	kg/100	VE
294580	16	5,2	50	0,620	50
294582	25	6,4	58	0,834	50
294584	35	7,6	63	1,170	50
294586	50	9,2	76	1,828	50
294588	70	10,6	84	2,578	50
294590	95	12,8	96	3,315	20
294592	120	14,3	105	4,160	20
294594	150	16,2	120	5,760	20
294596	185	17,8	125	6,935	20
294598	240	20,2	136	11,180	20

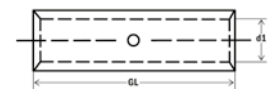

AI-Presskabelschuhe für zugentlastete Verbindungen

DIN



AI

- Werkstoff: E-AI 99,5% • Rohrabmessung nach DIN 46329 • Oberfläche: blank • Pressmarkierung
- Für zugentlastete Verbindungen von Aluminiumleitern nach DIN EN 60228 und Aluminiumseilen nach DIN EN 50182 • Für rundgedrückte Sektorleiter
- Inklusive Kontaktfett

• sm/se-Leiter müssen rund gedrückt werden

Art. Nr.	LQ rm/sm	se	M	KZ	d2	d1	v1	v2	I	B	kg/100	VE
292904 *	16	25	8	12	8,5	5,8	4	2	52,0	18,0	1,400	50
292906			10	12	10,5	5,8	4	2	52,0	18,0	1,400	50
292908 *	25	35	8	12	8,5	6,8	4	2	60,0	18,0	1,400	50
292910			10	12	10,5	6,8	4	2	60,0	18,0	1,400	50
292912 *	35	50	10	14	10,5	8,0	5	2	67,0	21,0	2,100	50
292914			12	14	13,0	8,0	5	2	67,0	21,0	2,000	50
292916 *	50	70	10	16	10,5	9,8	5	2	72,0	25,0	2,700	50
292918			12	16	13,0	9,8	5	2	72,0	25,0	2,700	50
292920 *	70	95	10	18	10,5	11,2	6	3	86,0	28,0	4,400	40
292922			12	18	13,0	11,2	6	3	86,0	28,0	4,200	40
292924	95	120	10	22	10,5	13,2	6	3	90,0	32,0	6,300	25
292926 *			12	22	13,0	13,2	6	3	90,0	32,0	6,400	30
292928			16	22	17,0	13,2	6	3	90,0	34,0	6,400	25
292930 *	120	150	12	22	13,0	14,7	6	3	91,0	32,0	6,700	25
292932			16	22	17,0	14,7	6	3	91,0	34,0	7,000	25
292934 *	150	185	12	25	13,0	16,3	6	3	103,0	35,0	9,400	20
292936			16	25	17,0	16,3	6	3	103,0	35,0	8,300	20
292938			20	25	21,0	16,3	6	3	103,0	41,0	9,100	20
292940 *	185	240	12	28	13,0	18,3	6	3	106,0	40,0	11,700	15
292942			16	28	17,0	18,3	6	3	106,0	40,0	11,600	15
292944			20	28	21,0	18,3	6	3	106,0	40,0	12,000	15
292946 *	240	300	12	32	13,0	21,0	8	3	116,0	45,0	16,900	10
292948			16	32	17,0	21,0	8	3	116,0	45,0	16,900	12
292950			20	32	21,0	21,0	8	3	116,0	45,0	16,200	10

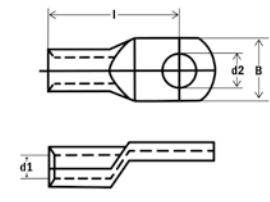

AI-Presskabelschuhe DIN 46329 für zugentlastete Verbindungen, längsdicht/Ölstop

DIN

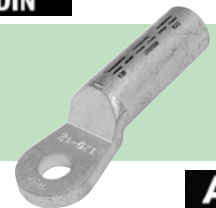

AI

- fließgepresste Ausführung • Werkstoff: E-AI 99,5%
- Rohrabmessung nach DIN 46329 • Oberfläche: blank • Pressmarkierung
- Für zugentlastete Verbindungen von Aluminiumleitern nach DIN EN 60228 und Aluminiumseilen nach DIN EN 50182 • Für rundgedrückte Sektorleiter • Inklusive Kontaktfett

• sm/se-Leiter müssen rund gedrückt werden

Art. Nr.	LQ rm/sm	se	M	KZ	d2	d1	v1	v2	I	B	kg/100	VE
292770	35	50	10	14	10,5	8,0	5	2	62,0	25,0	2,000	50
292772			12	14	13,0	8,0	5	2	62,0	25,0	2,000	50
292774	50	70	10	16	10,5	9,8	5	2	62,0	25,0	2,800	50
292776			12	16	13,0	9,8	5	2	62,0	25,0	2,600	50
292778 *	70	95	10	18	10,5	11,2	6	3	72,0	25,0	3,900	25
292780			12	18	13,0	11,2	6	3	72,0	25,0	3,500	25
292782 *	95	120	10	22	10,5	13,2	6	3	75,0	25,0	5,900	25
292784			12	22	13,0	13,2	6	3	75,0	25,0	5,600	25
292786 *	120	150	12	22	13,0	14,7	6	3	80,0	30,0	6,400	25
292788			16	22	17,0	14,7	6	3	80,0	30,0	6,600	25
292790 *	150	185	10	25	10,5	16,3	6	3	90,0	30,0	8,400	25
292792			12	25	13,0	16,3	6	3	90,0	30,0	8,300	25
292794			16	25	17,0	16,3	6	3	90,0	30,0	8,200	20
292796	185	240	10	28	10,5	18,3	6	3	91,0	30,0	10,400	20
292798 *			12	28	13,0	18,3	6	3	91,0	30,0	10,500	20
292800			16	28	17,0	18,3	6	3	91,0	30,0	12,000	20
292802 *	240	300	12	32	13,0	21,0	8	3	103,0	38,0	16,100	10
292804			16	32	17,0	21,0	8	3	103,0	38,0	15,900	10
292806			20	32	21,0	21,0	8	3	103,0	38,0	15,200	10
292808 *	300	-	12	34	13,0	23,3	8	3	103,0	38,0	17,200	10
292810			16	34	17,0	23,3	8	3	103,0	38,0	18,500	10
292812			20	34	21,0	23,3	8	3	103,0	38,0	17,300	10
292814	400	-	12	38	13,0	26,0	-	4	116,0	38,0	24,700	10
292816			16	38	17,0	26,0	-	4	116,0	38,0	23,000	10
292818			20	38	21,0	26,0	-	4	116,0	38,0	23,500	10
292820	500	-	12	44	13,0	29,0	-	4	122,0	44,0	43,600	6
292822			16	44	17,0	29,0	-	4	155,0	44,0	33,200	6
292824			20	44	21,0	29,0	-	4	122,0	44,0	43,000	6

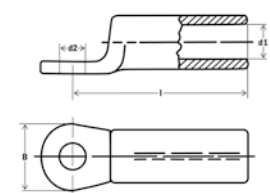

Presskabelschuhe und Verbinder

Al-Pressverbinder DIN 46267, Teil 2

DIN

- **Werkstoff: E-Al 99,5%**
- **Rohrabmessung nach DIN 46329 • Oberfläche: blank • Pressmarkierung**
- **Für zugentlastete Verbindungen von Aluminiumleitern nach DIN EN 60228 und Aluminiumseilen nach DIN EN 50182 • Für rundgedrückte Sektorleiter • Inklusive Kontaktfett**



Al

• sm/se-Leiter müssen rund gedrückt werden

Art. Nr.	LQ rm/sm	se	d1	v1	v2	GL	KZ Al	kg/100	VE
293542	25	35	6,8	8	4	70	12	1,600	100
293544	35	50	8,0	10	4	85	14	2,700	100
293546	50	70	9,8	10	4	85	16	3,300	50
293548	70	95	11,2	12	6	105	18	5,800	50
293550	95	120	13,2	12	6	105	22	8,200	25
293552	120	150	14,7	12	6	105	22	7,900	25
293554	150	185	16,3	12	6	125	25	11,500	25
293556	185	240	18,3	12	6	125	28	12,300	20
293558	240	300	20,0	16	6	145	32	21,200	15

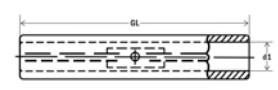

Al- und Cu-Presskabelschuhe für zugentlastete Verbindungen, längsdicht

DIN

- **Werkstoff: E-Al 99,5%, E-Cu • Rohrabmessung nach DIN 46329**
- **Oberfläche blank • Pressmarkierung**
- **Für zugentlastete Verbindungen von Aluminiumleitern nach DIN EN 60228 und Aluminiumseilen nach DIN EN 50182 • Für rundgedrückte Sektorleiter • Inklusive Kontaktfett**

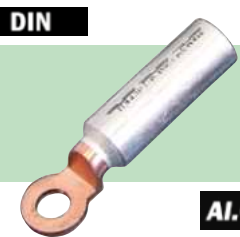

Al.Cu

• zum Verschrauben von Al-Verbindungen an Cu-Schienen

Art. Nr.	LQ rm/sm	se	M	KZ	d2	d1	v1	v2	I	B	kg/100	VE
293300 *	25	35	8	12	10,5	6,8	4	2	61,0	20,0	2,600	50
293302			10	12	10,5	6,8	4	2	61,0	20,0	2,500	50
293304			12	12	13,0	6,8	4	2	61,0	20,0	2,900	50
293306 *	35	50	10	14	10,5	8,0	5	2	71,0	20,0	3,200	50
293308			12	14	13,0	8,0	5	2	71,0	20,0	3,500	50
293310 *	50	70	10	16	10,5	9,8	5	2	72,0	20,0	3,400	50
293312			12	16	13,0	9,8	5	2	72,0	25,0	4,100	50
293314 *	70	95	10	18	10,5	11,2	6	3	82,0	25,0	6,100	50
293316			12	18	13,0	11,2	6	3	82,0	25,0	5,500	50
293318 *	95	120	12	22	13,0	13,2	6	3	85,0	25,0	8,200	25
293320			16	22	17,0	13,2	6	3	85,0	30,0	8,500	25
293321	120	150	10	22	10,5	14,7	6	3	87,0	25,0	8,500	25
293322 *			12	22	13,0	14,7	6	3	87,0	25,0	8,500	25
293324			16	22	17,0	14,7	6	3	87,0	30,0	8,700	25
293326 *	150	185	12	25	13,0	16,3	6	3	104,0	30,0	11,000	25
293328			16	25	17,0	16,3	6	3	104,0	30,0	11,200	25
293330 *	185	240	12	28	13,0	18,3	6	3	105,0	30,0	14,100	10
293332			16	28	17,0	18,3	6	3	105,0	30,0	14,300	10
293334 *	240	300	12	32	13,0	21,0	8	3	120,0	30,0	18,000	5
293336			16	32	17,0	21,0	8	3	120,0	35,0	29,000	5
293338 *	300	300	20	34	13,0	23,3	8	3	120,0	36,0	35,000	5

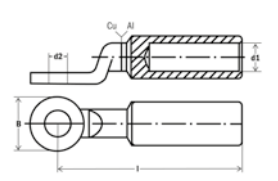

Al- Pressverbinder mit Cu-Bolzen für zugentlastete Verbindungen

DIN

- **Werkstoff: E-Al 99,5%, E-Cu • Rohrabmessung nach DIN 46329**
- **Oberfläche blank • Pressmarkierung**
- **Für zugentlastete Verbindungen von Aluminiumleitern nach DIN EN 60228 und Aluminiumseilen nach DIN EN 50182 • Für rundgedrückte Sektorleiter • Inklusive Kontaktfett**



Al.Cu

• zum Verschrauben von Al-Verbindungen an Cu-Klemmen

Art. Nr.	LQ rm/sm	se	d1	d4	GL	I	ØBo.	ØSe.	KZ Al	kg/100	VE
293960	25	35	6,8	12,0	58	20,0	6	6,3	12	1,600	1
293962	35	35	8,0	14,0	71	22,0	7	7,5	14	2,800	1
293964	50	50	10,0	16,0	74	25,0	8	9,0	16	3,800	1
293966	70	70	11,5	18,5	87	30,0	10	10,0	18	5,400	1
293968	95	120	13,2	23,0	91	33,0	12	12,5	22	10,600	1
293970	120	150	15,0	23,0	97	38,0	12	14,0	22	9,000	1
293972	150	185	16,5	25,5	108	38,0	12	15,8	25	10,900	1
293974	185	240	18,5	28,5	116	44,0	14	17,5	28	15,700	1
293976	240	300	21,5	32,5	128	44,0	16	20,3	32	17,000	1
293978	300	-	23,5	34,5	131	46,0	18	22,5	34	23,200	1

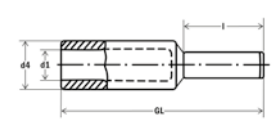

haupa®

... mit „Sicherheit“ besser

Al-Cu-Reduzierverbinder

DIN

- Werkstoff: E-Al 99,5%, E-Cu • Rohrabmessung nach DIN 46329
- Oberfläche blank • Pressmarkierung
- Für zugentlastete Verbindungen von Aluminiumleitern nach DIN EN 60228 und Aluminiumseilen nach DIN EN 50182 • Für rundgedrückte Sektorleiter • Inklusive Kontaktfett



Al.Cu

Art. Nr.	LQ	rm/sm	rm/sm CU	se	GL	Cu	Al	KZ Cu	KZ Al	kg/100	VE
293578	25	16	16	35	61	5,5	7,6	8	12	1,600	10
293582	35	16	16	50	71	5,5	8,0	8	14	2,100	10
293584		25	16		71	7,0	8,0	10	14	2,500	10
293598	50	25	25	70	71,5	7,0	9,8	10	16	3,100	10
293600		35	25		71,5	8,2	9,8	12	16	3,300	10
293606	70	25	25	95	79	7,0	11,2	10	18	4,400	10
293608		35	25		79	8,2	11,2	12	18	5,500	10
293610		50	25		85	10,0	11,2	14	18	5,700	10
293622	95	35	35	120	79	8,2	13,2	12	22	6,000	5
293624		50	35		85	10,0	13,2	14	22	8,900	5
293626		70	35		87	11,5	13,2	16	22	8,200	5
293634	120	50	50	150	87	10,0	14,7	14	22	7,900	5
293636		70	50		89	11,5	14,7	16	22	9,500	5
293638		95	50		97	13,5	14,7	18	22	10,000	5
293652	150	95	95	185	107,5	13,5	16,3	18	25	11,700	5
293654		120	95		107,5	15,5	16,3	20	25	14,200	5
293656		150	95		124,0	17,5	16,3	22	25	16,700	5
293664	185	120	120	240	108	15,5	18,3	20	28	16,930	5
293666		150	120		113	17,0	18,3	22	28	19,500	5
293678	240	150	150	300	124	17,0	21,0	22	32	23,300	5
293680		185	150		127	19,0	21,0	25	32	25,500	5
293688	300	185	185	400	128	18,5	19,0	25	34	32,700	5
293690		240	185		128	21,5	23,5	28	34	37,500	5

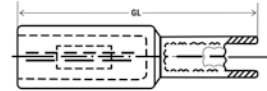

Cupal-Scheibe

- Material aus Aluminium und Kupfer
- galvanische Trennung zwischen Cu und Al
- Verarbeitung nur in trockener Umgebung
- Al einseitig mit Cu plattiert



Al.Cu

Art. Nr.	M	s1	d2	Ø	kg/100	VE
293810	10	1,5	10,5	22	0,260	50
293812	12	2	13,0	28	0,440	50
293814	14	2	14,6	28	0,400	50
293816	16	2	16,5	35	0,660	50

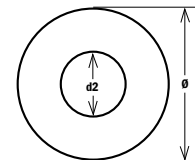

Schraubkabelschuhe



AL Schraubkabelschuh, zentrisch mit Abreißschrauben

- Werkstoff: AL 99,5%
- für zugentlastete Verbindungen von AL-Mittelspannungskabeln
- Oberfläche verzinkt
- inkl. Leitungs-Zentrierringen

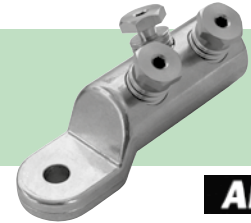

AL

Art. Nr.	LQ	M	d1	d4	A	GL	⊙	kg/100	VE
293140	16 - 95	12	12,5	24,0	32,0	60	1	6,400	1
293142	50 - 150	12	15,5	30,0	35,0	79	1	13,900	1
293144		16	15,5	30,0	35,0	79	1	14,500	1
293146	95 - 240	12	20,0	33,0	56,0	95	2	23,700	1
293148		16	20,0	33,0	56,0	95	2	24,400	1
293150	120 - 300	12	25,0	38,0	67,0	100	2	33,300	1
293152		16	25,0	38,0	67,0	100	2	32,700	1
293154	185 - 400	12	26,0	42,0	82,0	115	3	48,000	1
293156		16	26,0	42,0	82,0	115	3	48,200	1

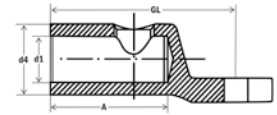

AL Schraubverbinder Mittelspannung mit Querrillen und Abreißschrauben

- Werkstoff: AL 99,5%
- Schrauben: Messing, galvanisch verzinkt
- Oberfläche verzinkt
- inkl. Leitungs-Zentrierringen

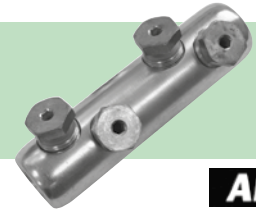

AL

Art. Nr.	LQ	d1	d4	GL	⊙	kg/100	VE
293130	16 - 95	12,5	24,0	70	2	9,800	1
293132	50 - 150	15,5	30,0	85	2	17,700	1
293134	95 - 240	20,0	33,0	120	4	33,500	1
293136	120 - 300	25,0	38,0	142	4	49,000	1
293138	185 - 400	26,0	42,0	170	6	78,900	1

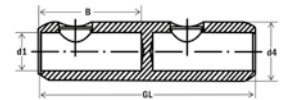

		LQ					
		AL			CU		
Kabelschuhe	rm	re	sm	rm	sm	⊙	
	16 - 95	16.50/95	25 - 70	16 - 95	25 - 70	1	
50 - 150	50 - 150	50 - 120	35 - 120	50 - 120	1		
95 - 240	95 - 240	95 - 185	95 - 240	95 - 185	2		
120 - 300	120 - 300	120 - 240	120 - 300	120 - 240	2		
155 - 400	185 - 240/400	185 - 300	185 - 300	185 - 300	3		
Verbinder	16 - 95	16.50/95	25 - 70	16 - 95	25 - 70	2	
	50 - 150	50 - 150	50 - 120	35 - 120	50 - 120	2	
	95 - 240	95 - 240	95 - 185	95 - 240	95 - 185	4	
	120 - 300	120 - 300	120 - 240	120 - 300	120 - 240	4	
	155 - 400	185 - 240/400	185 - 300	185 - 300	185 - 300	6	

Vorteile der Abreißkopfschraube

- einfache Montage
- der Schraubenkopf reißt bei gefordertem Anzugsmoment ab
- kein Drehmomentschlüssel erforderlich
- die Schraube ist durch den Innensechskant wieder lösbar

1. Die Schraube ist mit mehreren Abreißstellen, die alle ein unterschiedliches Abschermoment aufweisen, einem Innensechskant und einem Außensechskant ausgestattet.

2. Die Abreißmomente sind so definiert, dass generell der größte Leiterquerschnitt mit dem größten Anzugsmoment und der kleinere Leiterquerschnitt mit kleinerem Anzugsmoment geklemmt werden. Dies geschieht über die Zuordnung von Außen- und Innensechskant.

3. Die Montage vereinfacht sich gegenüber der Teleskopschraube wesentlich, da jede Schraube nur noch einmal angezogen und abgerissen werden muss.

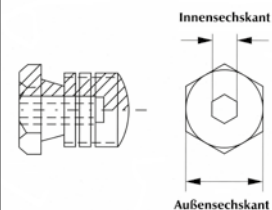

Schraubverbinder

Schraubverbinder sind eine zuverlässige und wirtschaftliche Art der Verbindung gleicher oder verschiedenartiger Leiterquerschnitte und Leitermaterialien bis 36 kV. Alle Verbinder sind mit drehmomentbegrenzten Abreißkopfschrauben ausgestattet. Der tatsächliche Querschnitt des Kabels muss nicht bekannt sein, da ein Schraubverbinder verschiedene Querschnitte fasst. Daraus ergibt sich eine vereinfachte Logistik gegenüber der Pressverbinder, da der Monteur nicht alle Querschnitte mit sich führen muss. Durch die verzinkte Oberfläche lassen sich sowohl Aluminium- als auch Kupferkabel verarbeiten.

Das Mehrfach-Abreißschrauben-Prinzip

Die Schrauben der Haupa-Schraubverbinder besitzen einen Innen- und einen Außensechskant, der den jeweiligen Leiterquerschnitt mit dem optimalen Anzugsmoment klemmt und dabei die Montagezeit verkürzt.



Sortiment Rohr-Kerbkabelschuhe standard

Inhalt: 380 Kabelschuhe, Crimpzange (Art. 210805), Pressbereich standard 6 - 50 mm², Sechskant Pressung, im Sortimentskasten aus Kunststoff 415 x 335 x 90 mm.

50 Rohrkabelschuhe standard, verzinkt, 6, M6, Art. 290934
 50 Rohrkabelschuhe standard, verzinkt, 6, M8, Art. 290936
 50 Rohrkabelschuhe standard, verzinkt, 10, M6, Art. 290940
 50 Rohrkabelschuhe standard, verzinkt, 10, M8, Art. 290942
 30 Rohrkabelschuhe standard, verzinkt, 16, M8, Art. 290952
 40 Rohrkabelschuhe standard, verzinkt, 16, M10, Art. 290954
 25 Rohrkabelschuhe standard, verzinkt, 25, M8, Art. 290960
 25 Rohrkabelschuhe standard, verzinkt, 25, M10, Art. 290962
 20 Rohrkabelschuhe standard, verzinkt, 35, M8, Art. 290968
 20 Rohrkabelschuhe standard, verzinkt, 35, M10, Art. 290970
 20 Rohrkabelschuhe standard, verzinkt, 50, M8, Art. 290978



Art. Nr.	Inhalt	Typ	kg	VE
290380	380	standard	6,000	1

Sortiment Presskabelschuhe DIN

Inhalt: 380 Kabelschuhe, Crimpzange (Art. 210805K), Pressbereich DIN 6 - 50 mm², Sechskant Pressung, im Sortimentskasten aus Kunststoff 415 x 335 x 90 mm.

50 Presskabelschuhe DIN 46235, verzinkt, 6, M6, Art. 290404
 50 Presskabelschuhe DIN 46235, verzinkt, 6, M8, Art. 290406
 50 Presskabelschuhe DIN 46235, verzinkt, 10, M6, Art. 290410
 50 Presskabelschuhe DIN 46235, verzinkt, 10, M8, Art. 290412
 30 Presskabelschuhe DIN 46235, verzinkt, 16, M8, Art. 290418
 40 Presskabelschuhe DIN 46235, verzinkt, 16, M10, Art. 290420
 25 Presskabelschuhe DIN 46235, verzinkt, 25, M8, Art. 290426
 25 Presskabelschuhe DIN 46235, verzinkt, 25, M10, Art. 290428
 20 Presskabelschuhe DIN 46235, verzinkt, 35, M8, Art. 290434
 20 Presskabelschuhe DIN 46235, verzinkt, 35, M10, Art. 290436
 20 Presskabelschuhe DIN 46235, verzinkt, 50, M8, Art. 290440



Art. Nr.	Inhalt	Typ	kg	VE
290382	380	DIN	6,600	1

SysCon Presskabelschuhe DIN & 210805 K SysCon

Inhalt: 380 Presskabelschuhe DIN 46235 verzinkt

- 1 220370 ABS-Kunststoffbox „SysCon S“
- 2 220376 Schaumeinlage „SysCon“ 400 x 300 x 15 mm
- 1 500270 Schaumstoffeinlage für Sortimente 160 x 400 mm
- 1 210805 K Crimpzange Sechskantpressung DIN 6 - 50 mm²

50	290404	Presskabelschuhe DIN	6	M6
50	290406	Presskabelschuhe DIN	6	M8
50	290410	Presskabelschuhe DIN	10	M6
50	290412	Presskabelschuhe DIN	10	M8
30	290418	Presskabelschuhe DIN	16	M8
40	290420	Presskabelschuhe DIN	16	M10
25	290426	Presskabelschuhe DIN	25	M8
25	290428	Presskabelschuhe DIN	25	M10
20	290434	Presskabelschuhe DIN	35	M8
20	290436	Presskabelschuhe DIN	35	M10
20	290440	Presskabelschuhe DIN	50	M8

SysCon Rohrkabelschuhe standard & 210805 SysCon

Inhalt: 380 Presskabelschuhe standard verzinkt

- 1 220370 ABS-Kunststoffbox „SysCon S“
- 2 220376 Schaumeinlage „SysCon“ 400 x 300 x 15 mm
- 1 500270 Schaumstoffeinlage für Sortimente 160 x 400 mm
- 1 210805 Crimpzange Sechskantpressung standard 6 - 50 mm²

50	290934	Rohrkabelschuhe standard	6	M6
50	290936	Rohrkabelschuhe standard	6	M8
50	290940	Rohrkabelschuhe standard	10	M6
50	290942	Rohrkabelschuhe standard	10	M8
30	290952	Rohrkabelschuhe standard	16	M8
40	290954	Rohrkabelschuhe standard	16	M10
25	290960	Rohrkabelschuhe standard	25	M8
25	290962	Rohrkabelschuhe standard	25	M10
20	290968	Rohrkabelschuhe standard	35	M8
20	290970	Rohrkabelschuhe standard	35	M10
20	290978	Rohrkabelschuhe standard	50	M8



Art. Nr.	Inhalt	Typ	kg	VE
220385	380	DIN	4,300	1

Art. Nr.	Inhalt	Typ	kg	VE
220386	380	standard	4,300	1

SysCon Presskabelschuhe DIN 46235



Inhalt: 389 verzinnnte Presskabelschuhe DIN

1	220370	ABS-Kunststoffbox „SysCon S“		
2	220376	Schaumeinlage „SysCon“ 400 x 300 x 15 mm		
100	290404	Presskabelschuhe DIN	6	M6
100	290412	Presskabelschuhe DIN	10	M8
50	290418	Presskabelschuhe DIN	16	M8
50	290426	Presskabelschuhe DIN	25	M8
25	290434	Presskabelschuhe DIN	35	M8
18	290442	Presskabelschuhe DIN	50	M10
12	290450	Presskabelschuhe DIN	70	M10
10	290458	Presskabelschuhe DIN	95	M12
12	290464	Presskabelschuhe DIN	120	M12
4	290472	Presskabelschuhe DIN	150	M12
4	290480	Presskabelschuhe DIN	185	M12
4	290486	Presskabelschuhe DIN	240	M12

SysCon Rohrkabelschuhe standard



Inhalt: 389 verzinnnte Rohrkabelschuhe standard

1	220370	ABS-Kunststoffbox „SysCon S“		
2	220376	Schaumeinlage „SysCon“ 400 x 300 x 15 mm		
100	290934	Rohrkabelschuhe standard	6	M6
100	290942	Rohrkabelschuhe standard	10	M8
50	290952	Rohrkabelschuhe standard	16	M8
50	290960	Rohrkabelschuhe standard	25	M8
25	290968	Rohrkabelschuhe standard	35	M8
18	290980	Rohrkabelschuhe standard	50	M10
12	290988	Rohrkabelschuhe standard	70	M10
10	290998	Rohrkabelschuhe standard	95	M12
12	290008	Rohrkabelschuhe standard	120	M12
4	290016	Rohrkabelschuhe standard	150	M12
4	290022	Rohrkabelschuhe standard	185	M12
4	290028	Rohrkabelschuhe standard	240	M12



Art. Nr.	Inhalt	Typ	kg	VE
220387	389	DIN	4,300	1

Art. Nr.	Inhalt	Typ	kg	VE
220388	389	standard	4,300	1



Kabelbinder

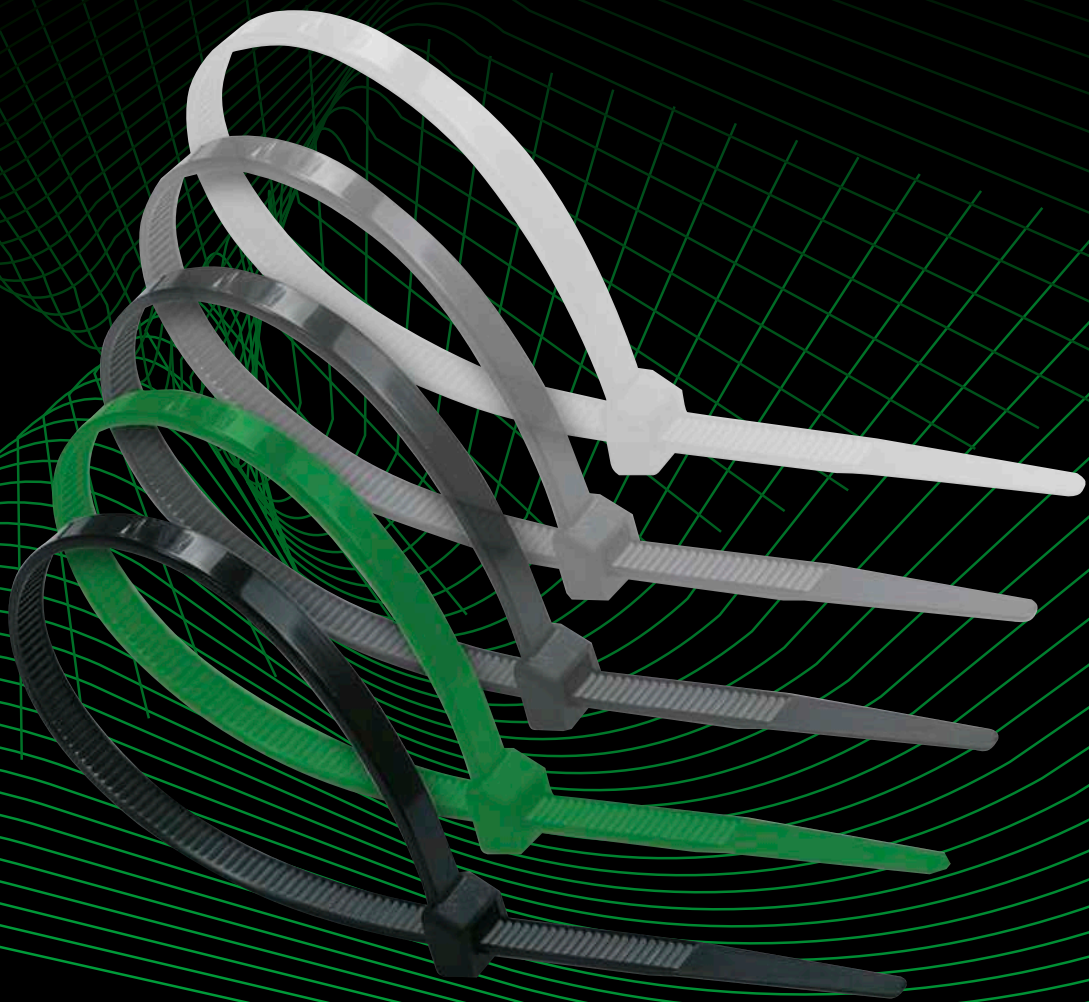

INFO

Kabelbinder

HAUPA-Kabelbinder zeichnen sich durch ihre Bündelstraffheit, hohe Reißfestigkeit der Öse und die enorme Flexibilität des Binders aus. Aufgrund dieser Eigenschaften überstehen HAUPA-Kabelbinder auch härteste Installationspraktiken, denen konventionelle Kabelbinder nicht standhalten können. Alle HAUPA-Kabelbinder entsprechen den WEEE/RoHS Richtlinien.

Die Produktreihe Kabelbinder unterscheidet:

- **Kabelbinder**
- Farbe: natur/schwarz
- **Kabelbinder**
- Farbe: schwarz (UV-beständig)
- **Wiederöffnungsbänder**
- Farbe: schwarz
- **Double-locking-Kabelbinder**
- Farbe: schwarz
- **Kabelbinder mit Befestigungsöse**
- Farbe: natur
- **Kabelbinder mit Beschriftungsfeld**
- Farbe: natur
- **Klettbänder**
- Farbe: schwarz, grün

Zubehör:

- Klebesockel, Schraubsockel, Dübel-Montagesockel

Optimale Lagerbedingungen für Kabelbinder aus Nylon

Kabelbinder bestehen aus hochwertigem Nylon. Dieser technische Kunststoff wird hauptsächlich im Spritzgussverfahren verarbeitet, kann aber auch extrudiert werden. Nylon ist ein hygroskopischer Kunststoff, der Wasser aufnimmt, aber auch wieder abgeben kann. Für die optimale Verarbeitung der Binder ist es wichtig, dass sich das Material mit einem Wassergehalt von ca. 2,5 % im Gleichgewichtszustand befindet. Die Originalverpackungen von HAUPA-Kabelbindern sorgen für den konstanten Wassergehalt im Material.

Voraussetzung sind aber auch nachstehende Lagerbedingungen:



Lagerung in geschlossener Kunststofftüte aus Polyäthylen



Kein direktes Sonnenlicht



Lagerung ohne direkte Wärmezufuhr (Heizung etc.)



Ideale Lagertemperatur (mitteleuropäisches Normalklima) bis 23° bei 50% Luftfeuchtigkeit

Alle HAUPA Kabelbinder bestehen ausschließlich aus Kunststoff und sind gut recyclebar. Die Innenverzahnung auf dem Band gibt ihnen einen sicheren Halt am Bündelgut. Die Kabelbinder können einfach von Hand oder mit einem HAUPA Kabelbinderwerkzeug verarbeitet werden. Das leicht abgewinkelte Bandende ermöglicht ein bequemes Einführen des Bandes in den Kopf.

Anwendung: Für die Bündelung und Befestigung von Kabeln, Leitungen und Schläuchen. HF (halogenfrei) – RoHS-konform

Kabelbinder

Material: Nylon, Farbe natur, schnell und einfach mit einem Werkzeug oder per Hand zu befestigen. Äußerst widerstandsfähig gegen Seewasser, Öl, Fette u.ä., hergestellt nach UL gemäß geprüften Nylon. Mil.-Spec. Bedingungen, - 40° C bis 85° C



Art. Nr.	GL	Breite	mm	mm	mm	kg/100	VE	PE	mm
262500/1	75	2,4	15	8	0,035	100	100	30.000	
262500	96	2,5	23	8	0,028	100	100	30.000	
262502	*	100	2,5	25	8	0,030	100	100	25.000
262504	*	142	2,5	35	8	0,044	100	100	25.000
262506	*	203	2,5	55	8	0,065	100	100	13.000
262508	*	142	3,2	35	18	0,083	100	100	10.000
262509/1	203	3,6	53	18	0,100	100	100	10.000	
262510/1	250	3,6	68	18	0,150	100	100	6.000	
262510	*	292	3,6	85	18	0,155	100	100	7.000
262512/1	120	4,8	27	22	0,080	100	100	10.000	
262515	157	4,8	40	22	0,040	100	100	6.000	
262512	*	188	4,8	54	22	0,143	100	100	8.000
262516	*	199	4,8	52	22	0,145	100	100	7.000
262518	*	250	4,8	74	22	0,203	100	100	6.000
262511/1	290	4,8	81	22	0,210	100	100	5.000	
262520	*	302	4,8	84	22	0,220	100	100	5.000
262522	*	371	4,8	102	22	0,274	100	100	4.000
262523	430	4,8	125	22	0,290	100	100	4.000	
262528	200	7,6	54	55	0,300	100	100	2.000	
262530	290	7,6	82	55	0,400	100	100	2.000	
262532	*	370	7,6	101	54	0,540	100	100	2.500
262534	450	7,6	130	55	0,800	50	100	1.000	
262534/1	540	7,6	160	55	0,820	50	100	1.000	
262536	*	425	8,8	115	80	0,760	50	100	500
262537	523	8,8	150	80	0,105	50	100	500	
262538	610	8,8	180	80	1,270	50	100	500	
262535	774	8,8	220	80	1,050	50	100	600	
262540	800	8,8	235	80	1,600	20	100	500	
262542	920	8,8	278	80	0,860	50	100	500	
262543	1219	9,0	374	80	1,100	20	100	500	
262545	246	12,4	64	114	0,860	50	100	500	
262546	550	12,7	166	114	1,770	50	100	500	
262547	1030	12,7	312	114	3,200	20	100	500	

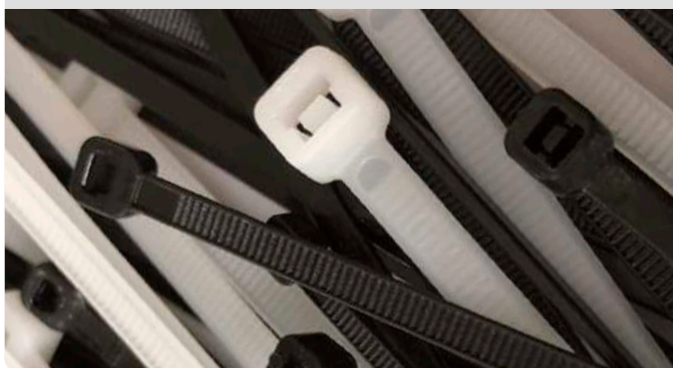

Kabelbinder

witterungsbeständig, Material: Nylon, Farbe schwarz, UV-beständig, weitere Daten wie 262500 - 46



Art. Nr.	GL	Breite	↓	■	kg/100	VE	PE	
262600/1	75	2,4	15	8	0,035	100	100	30.000
262600	96	2,5	23	8	0,040	100	100	30.000
262602 *	100	2,5	25	8	0,040	100	100	25.000
262604 *	142	2,5	35	8	0,040	100	100	20.000
262606 *	203	2,5	55	8	0,080	100	100	10.000
262608 *	142	3,2	35	18	0,080	100	100	10.000
262609/1	203	3,6	53	18	0,100	100	100	10.000
262610/1	250	3,6	68	18	0,150	100	100	6.000
262610 *	292	3,6	85	18	0,160	100	100	7.000
262611/1	372	3,6	106	18	0,170	1000	100	4.000
262616 *	203	4,6	52	22	0,150	100	100	6.000
262612/1	120	4,8	27	22	0,080	100	100	10.000
262615	157	4,8	40	22	0,100	100	100	6.000
262618 *	250	4,8	74	22	0,200	100	100	6.000
262620 *	302	4,8	84	22	0,240	100	100	5.000
262622 *	371	4,8	102	22	0,270	100	100	4.000
262623	430	4,8	125	22	0,290	100	100	4.000
262628	200	7,6	54	55	0,300	100	100	2.000
262630	290	7,6	82	55	0,400	100	100	2.000
262632 *	370	7,6	101	54	0,540	100	100	2.500
262634	450	7,6	130	55	0,800	50	100	1.000
262634/1	540	7,6	160	55	0,820	50	100	1.000
262636 *	425	8,8	115	80	0,880	50	100	500
262637	523	8,8	150	80	1,050	50	100	500
262638	610	8,8	180	80	1,280	50	100	500
262635	774	8,8	220	80	1,050	50	100	600
262640	800	8,8	235	80	1,600	20	100	500
262642	920	8,8	278	80	0,880	50	100	500
262643	1219	8,8	374	80	1,100	20	100	500
262645	246	12,4	64	114	0,860	50	100	500
262646	550	12,7	166	114	1,600	50	100	500
262647	1030	12,7	312	114	3,200	20	100	500

Kabelbinder

Material: Polyamid 6.6, Farbe natur, widerstandsfähig gegen Schimmel und Fäulnis, äußerst widerstandsfähig gegen Seewasser, Öl, Fette, Kohlenwasserstoffe und Hydraulikflüssigkeiten, hergestellt nach Mil.-Spec. No. MS - 3367, Zugfestigkeit entspricht MIL-S-23190E Standard, Entflammbarkeitsbereich: UL 94 V-2, -40° C bis 85° C



Art. Nr.	GL	Breite	↓	■	kg/100	VE	PE	
262100	100	2,5	23	8	0,031	100	100	25.000
262102	142	3,2	35	18	0,074	100	100	10.000
262101	203	3,6	55	18	0,131	100	100	10.000
262106	203	4,6	55	22	0,150	100	100	7.000
262108	310	4,8	89	22	0,228	100	100	5.000
262110	368	4,8	102	22	0,227	100	100	4.000
262114	380	7,6	110	55	0,560	50	100	2.000
262116	550	12,7	166	114	1,600	50	100	500

Kabelbinder

Material: Polyamid 6.6, Farbe schwarz, weitere Eigenschaften wie 262100 - 16, widerstandsfähig gegen Seewasser, Öl, Fette u.ä, nicht UV-beständig



Art. Nr.	GL	Breite	↓	■	kg/100	VE	PE	
262120	100	2,5	25	8	0,003	100	100	25.000
262122	142	3,2	35	18	0,065	100	100	10.000
262124	203	3,6	55	18	0,116	100	100	10.000
262126	199	4,8	54	22	0,145	100	100	6.000
262128	302	4,8	84	22	0,248	100	100	5.000
262130	368	4,8	102	22	0,269	100	100	4.000
262132	290	7,6	82	55	0,397	100	100	2.000
262134	370	7,6	106	55	0,580	50	100	2.000
262136	618	12,4	181	114	1,600	50	100	500

Kabelbinder "UVplus"



Langzeit Witterungsbeständig, für industrielle Anwendungen, schwarz, UV-beständig, schwarz, Material Polyamid, **7 Jahre Garantie**

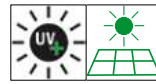

Art. Nr.	GL	Breite	↓	■	kg/100	VE	PE	
262950	100	2,5	25	8	0,030	100	100	
262952	202	2,5	50	8	0,070	100	100	
262954	150	3,3	38	13	0,070	100	100	
262956	201	3,6	52	13	0,150	100	100	
262958	290	3,6	82	18	0,160	100	100	
262960	199	4,8	50	22	0,150	100	100	
262962	250	4,8	72	22	0,200	100	100	
262964	290	4,8	83	22	0,220	100	100	
262966	371	4,8	106	22	0,270	100	100	
262968	290	7,6	82	54	0,410	100	100	
262970	370	7,6	108	54	0,550	100	100	
262972	542	7,6	162	54	0,750	100	100	
262974	523	8,8	156	79	1,000	50	100	
262976	709	8,8	213	79	1,000	50	100	
262978	774	8,8	220	79	1,000	50	100	
262980	920	8,8	279	79	1,000	50	100	

Kabelbinder

Material: Nylon, Farbe natur, weitere Eigenschaften wie 262500 - 46, Großpackung 1000 Stück



Art. Nr.	GL	Breite	↓	■	kg/100	VE	PE	
262501	96	2,5	23	8	0,028	1000	100	
262503	100	2,5	25	8	0,026	1000	100	
262505	142	2,5	35	8	0,031	1000	100	
262507	203	2,5	55	8	0,065	1000	100	
262509	142	3,2	35	18	0,070	1000	100	
262511	290	3,6	82	18	0,158	1000	100	
262513	188	4,8	54	22	0,140	1000	100	
262517	199	4,8	54	22	0,140	1000	100	

Kabelbinder hitzebeständig

Material Polyamid 6.6, Farbe lichtgrün, UL94V-2, für Hochtemperaturanwendungen von -40 °C bis +105 °C



Art. Nr.	GL	Breite	↓	■	■	kg/100	VE	PE
263000	100	2,5	21	8		0,030	100	100
263004	200	2,5	21	8		0,065	100	100
263006	120	3,6	37	18		0,039	100	100
263008	160	4,6	40	22		0,082	100	100
263010	199	4,6	40	22		0,134	100	100
263012	371	4,6	106	22		0,260	100	100

Kabelbinder „UV“ hitzebeständig, schwarz

Material Polyamid 6.6, Farbe schwarz, UL94V-2, für Hochtemperaturanwendungen von -40 °C bis +145 °C, UV-stabilisiert



Art. Nr.	GL	Breite	↓	■	■	kg/100	VE	PE
263020	100	2,5	21	8		0,030	100	100
263022	161	2,5	21	8		0,045	100	100
263024	200	2,5	21	8		0,065	100	100
263026	199	4,6	54	22		0,130	100	100
263028	302	4,6	84	22		0,188	100	100
263030	370	7,6	106	54		0,494	100	100

Kabelbinder HUPImpact



Material Polyamid 6.6 schlagzäh, Farbe schwarz, UL 94HB, für Temperaturanwendungen von -40 °C bis +80 °C, sehr hohe Flexibilität in kalten Umgebungen



Art. Nr.	GL	Breite	↓	■	■	kg/100	VE	PE
263100	199	4,6	54	22		0,131	100	100
263102	288	4,6	81	22		0,177	100	100
263104	302	4,6	84	22		0,251	100	100
263106	371	4,6	106	22		0,273	100	100
263108	290	7,5	82	54		0,249	100	100
263110	370	7,5	106	54		0,524	100	100
263112	774	8,7	220	79		0,102	100	100

Kabelbinder HUPsecure

Material PP, Farbe: gelb, kann als Siegel / Verplombung verwendet werden



Art. Nr.	GL	Breite	↓	kg/100	VE	PE
263200	245	3,6	43	0,434	100	100
263204	295	3,6	60	0,491	100	100
263208	397	3,6	92	0,537	100	100

Wiederöffnungsbänder für häufiges lösen und schließen

Material: Polyamid 6.6, Farbe schwarz, für provisorische Verdrahtung und Vormontage, -40 bis 85° C



Art. Nr.	GL	Breite	Ø	■	■	kg/100	VE	PE
262140	150	7,6	33	22		0,201	100	100
262142	200	7,6	33	22		0,249	100	100
262144	300	7,6	80	22		0,349	100	100

Double-locking-Kabelbinder

Material: Nylon, Farbe schwarz, (262710 Nylon 12).

Vorteile:

- flache Kopfgeometrie
- Außenzahnung
- glatte Seite liegt auf der Isolierung - keine Einkerbung oder Beschädigung
- breite Auflagefläche schützt Kabelbaum vor Beschädigung

Anwendung:

- Schlauchbündelung in engen Schächten
- Kabelbündelung in Hohlräumen
- Auszugskräfte werden durch extrabreites Band gut verteilt



Art. Nr.	GL	Breite	Ø	■	■	kg/100	VE	PE
262700	180	9,0	45	55		0,319	100	100
262702	300	9,0	88	55		0,512	100	100
262704	360	9,0	100	55		0,629	100	100
262710	300	9,0	88	55		0,463	100	100

Kabelbinder mit Befestigungsöse

Material: Nylon, Farbe natur, schnell und einfach mit einem Werkzeug oder per Hand zu befestigen. Äußerst widerstandsfähig gegen Seewasser, Öl, Fette u.ä., hergestellt nach UL gemäß geprüften Nylon. Mil.-Spec. Bedingungen, - 40 bis 85°C

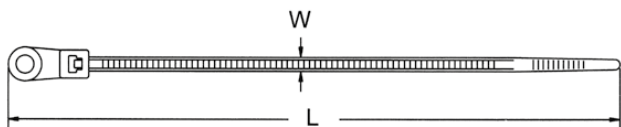

Art. Nr.	GL	Breite	Ø	■	■	kg/100	VE	PE
262820	100	2,5	3,0	25	8	0,044	100	100
262822	170	3,7	4,8	40	18	0,100	100	100
262824	170	3,7	4,0	40	18	0,105	100	100
262826 *	205	4,2	4,6	60	22	0,133	100	100
262828 *	300	4,8	4,8	85	22	0,224	100	100
262830	300	7,8	6,0	80	55	0,443	100	100
262832	370	4,8	4,9	102	22	0,276	100	100
262834	398	7,9	6,1	122	55	0,595	100	100

Kabelbinder mit Beschriftungsfeld

Diese Kabelbinder eignen sich zur einfachen Kennzeichnung bei gleichzeitiger Bündelung von Kabelbäumen. Ein Arbeitsgang kann somit eingespart werden. Material: Nylon, Farbe natur, schnell und einfach mit einem Werkzeug oder per Hand zu befestigen. Äußerst widerstandsfähig gegen Seewasser, Öl, Fette u.ä., hergestellt nach UL gemäß geprüften Nylon. Technische Daten: Material Polyamid 6.6 (N66), Betriebstemperatur -40 bis +85 °C Gruppenfeatures: HF (halogenfrei), RoHS-konform

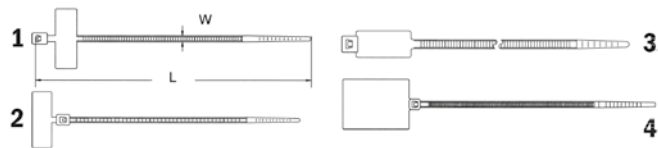

Art. Nr.	GL	Breite	Feld	Ø	■	■	kg/100	VE	PE
262840 *	1	100	2,5	25 x 8	25	8	0,049	100	100
262842 *	4	130	2,5	28 x 20	25	8	0,093	100	100
262844	2	110	2,5	25 x 8	25	8	0,058	100	100
262846	3	200	4,6	28 x 13	50	22	0,147	100	100
262848 *	1	200	2,5	30 x 15	50	8	0,128	100	100
262850	3	270	4,6	28 x 13	75	22	0,198	100	100

Kennzeichnungsschild für Kabelbinder/ Kabelbeschriftung

Material PE, zur Kennzeichnung von Kabeln, Rohren und Leitungen, geringes Gewicht, dauerhafte Beschriftung

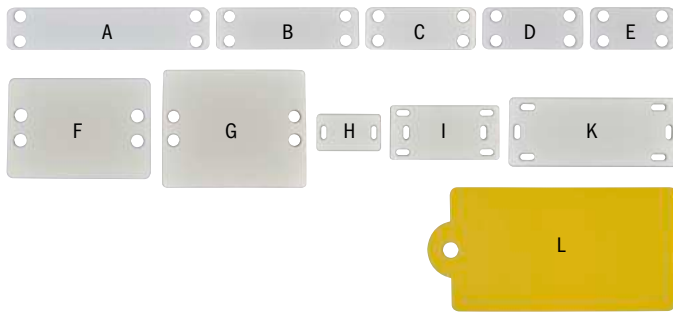

Art. Nr.	L	B	H	kg/100	VE	PE	
262179	26,0	15,0	1,2	0,048	100	100	H
262180	42,2	21,0	1,2	0,107	100	100	I
262181	60,8	25,0	1,2	0,201	100	100	K
262182	62,2	51,0	1,3	0,456	100	100	G
262183	38,5	19,0	0,4	0,036	100	100	E
262184	45,3	19,0	0,4	0,043	100	100	D
262185	50,5	19,1	0,4	0,053	100	100	C
262186	65,0	19,1	0,4	0,064	100	100	B
262187	63,8	44,8	0,4	0,167	100	100	F
262188	90,0	19,1	0,4	0,096	100	100	A
262189	160	80,0	0,6	1,106	100	100	L

Kennzeichnungsbox

Material PE, zur Befestigung mit Kabelbindern (Breite bis 4,8 mm)

Anwendung: Box aufklappen, beschriftetes Papier einlegen, Box zuklappen und mit Kabelbindern befestigen.



Art. Nr.	L	B	H	kg/100	VE	PE	
262190	11,5	32,6	3,0	0,087	100	100	1
262191	19,1	43,5	4,6	0,257	100	100	2

Klebesockel für Kabelbinder

zur schnellen und sicheren Befestigung von Leiterbündeln und anderen Objekten, einfaches Ablösen der Klebesockel von der Folie dank paarweiser Folierung, hochwertige 3M-Klebe pads

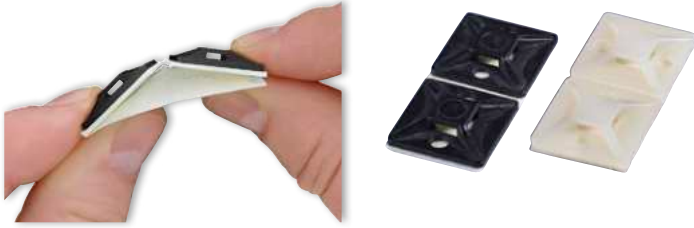

Art. Nr.	GL	Breite	kg/100	VE	PE
262160 *	19 natur	3,6	19	0,078	100
262161	19 schwarz	3,6	19	0,075	100
262162 *	28 natur	4,8	28	0,178	100
262163	28 schwarz	4,8	28	0,190	100

Schraubsockel für Kabelbinder

zur schnellen und sicheren Befestigung von stärkeren Kabelbäumen und anderen Objekten, nicht UV-beständig



Art. Nr.	GL	Breite	kg/100	VE	PE
262164 *	1,5 natur	7,8	1	0,121	100
262165 *	1,5 schwarz	7,8	1	0,136	100

Dübel-Montagesockel

werden für „Belturing“ und Kabelbinder bis 9 mm Breite verwendet, 2 Typen mit unterschiedlichen Wandabständen sind verfügbar, die Wandbefestigung verhindert die Reibung des Kabels an der Wand, Farbe schwarz

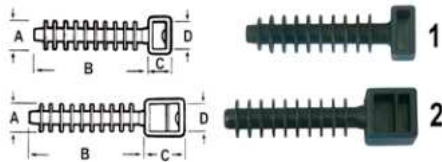

Art. Nr.	GL	Breite	C	D	VE	PE
262170 *	37	9	10	1	6,5	9,2
262172	37	9	10	2	13	9,2

Verarbeitungswerkzeug für Kabelbinder

Ein Überspannen und Einschnüren wird durch die stufenlose Spannungsbegrenzung verhindert. Das eingebaute Messer schneidet erst nach Erreichen der eingestellten Spannung. Zugkraft einstellbar



Art. Nr.	Breite	Material	kg	VE
262153	2,5-5	Metall	0,330	1

Verarbeitungswerkzeug für Kabelbinder

Ein Überspannen und Einschnüren wird durch die stufenlose Spannungsbegrenzung verhindert. Das eingebaute Messer schneidet erst nach Erreichen der eingestellten Spannung. Zugkraft einstellbar



Art. Nr.	Breite	Material	kg	VE
262151 *	2,5-5	Kunststoff	0,240	1

Verarbeitungswerkzeug für Kabelbinder

Ein Überspannen und Einschnüren wird durch die stufenlose Spannungsbegrenzung verhindert. Das eingebaute Messer schneidet erst nach Erreichen der eingestellten Spannung. Zugkraft einstellbar



Art. Nr.	Breite	Material	kg	VE
262152 *	2,5-5	Metall	0,334	1

Verarbeitungswerkzeug für Kabelbinder

Ein Überspannen und Einschnüren wird durch die stufenlose Spannungsbegrenzung verhindert. Das eingebaute Messer schneidet erst nach Erreichen der eingestellten Spannung. Zugkraft einstellbar



Art. Nr.	Breite	Material	kg	VE
262154	2,5-13	Metall	0,365	1

Verarbeitungswerkzeug für Kabelbinder

Ein Überspannen und Einschnüren wird durch die stufenlose Spannungsbegrenzung verhindert. Das eingebaute Messer schneidet erst nach Erreichen der eingestellten Spannung. Zugkraft einstellbar



Art. Nr.	Breite	Material	kg	VE
262158 *	2,5-10	Metall	0,303	1

Kabelbinder, Zubehör

Klettband für Elektroinstallationen

aus extrudiertem Polyamid-Velours-Laminat, Dicke ca. 1,4 mm, selbsthaftend back to back, geeignet für ca. 200 Betätigungen. Farben: schwarz und grün, Klettband mit Lasche, zugeschnitten auf Bindermaße für gängige Elektroinstallationen.



Band

Art. Nr.	GL	Breite	kg/100	VE	PE
262750	125	schwarz 12	0,220	20	100
262752	135	schwarz 12	0,240	20	100
262754	180	schwarz 12	0,300	20	100
262756	210	schwarz 16	0,420	20	100
262758	310	schwarz 16	0,560	20	100
262760	125	grün 12	0,220	20	100
262762	135	grün 12	0,230	20	100
262764	180	grün 12	0,300	20	100
262766	210	grün 16	0,430	20	100
262768	310	grün 16	0,610	20	100

Klettband für Elektroinstallationen

Rolle



Art. Nr.	GL	Breite	kg/100	VE	PE
262780	10000	15	0,088	1	1
262782	10000	20	0,100	1	1



Spiralschläuche

Spiralschläuche aus Kunststoff

transparent, entflammbar



Art. Nr.	Länge	Ø	kg	VE
262060	30	1,5 - 10	0,141	1
262062 *	30	4 - 25	0,390	1
262064 *	30	9 - 32	0,780	1

Spiralschläuche aus Kunststoff

milchig-weiß, schwer entflammbar



Art. Nr.	Länge	Ø	kg	VE
262066	30	1,5 - 10	0,156	1
262068 *	30	4 - 25	0,497	1
262069	30	9 - 32	0,964	1

Spiralschläuche aus Kunststoff

milchig-weiß, schwer entflammbar, mit Werkzeug



Art. Nr.	Länge	Ø	kg	VE
262030	2	8 - 18	0,156	1
262031	2	15 - 31	0,156	1
262032	2	20 - 43	0,156	1
262033	2	25 - 54	0,156	1

Spiralschläuche aus Kunststoff

schwarz, schwer entflammbar, mit Werkzeug



Art. Nr.	Länge	Ø	kg	VE
262034	2	8 - 18	0,156	1
262035	2	15 - 31	0,156	1
262036	2	20 - 43	0,156	1
262037	2	25 - 54	0,156	1



Stahlkabelbinder

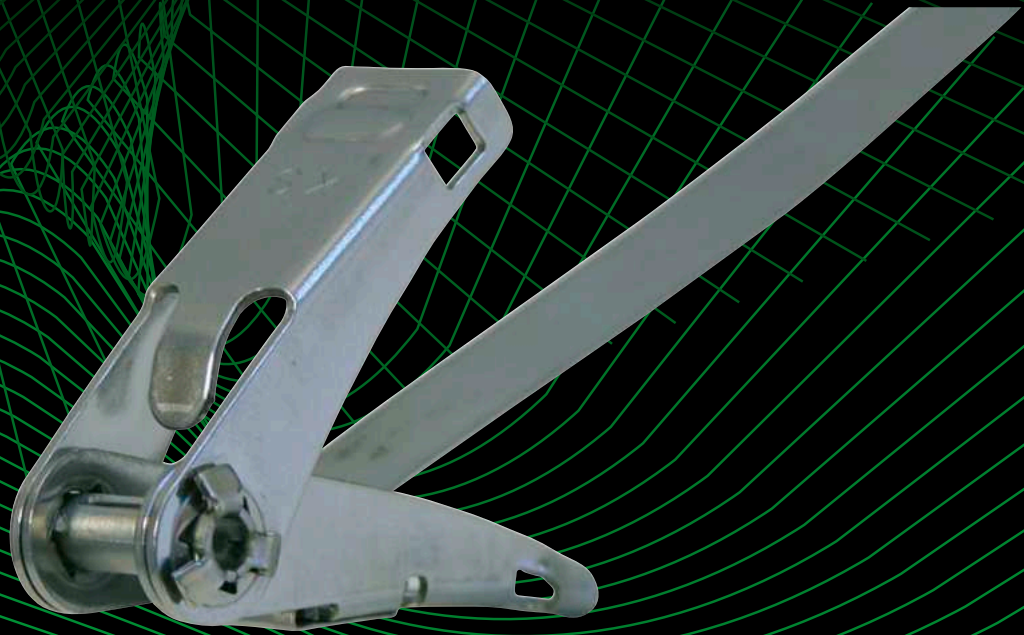

Stahlkabelbinder SS 316 (V4A) mit Ball-/Kugerverschluss

aus Edelstahl 316 (DIN 1.4401), korrosions- und strahlenbeständig, antimagnetisch, äußerst beständig gegen hohe Temperaturen (Stahl -80 °C bis +538 °C) und aggressive Chemikalien, Stahldicke 0,3 mm.
Zur Anwendung im Maschinen-, Fahrzeug-, Signal-, Schiff- und Bergbau, in der Lebensmittelindustrie und chemischen Industrie, in Kraftwerken, U-Bahnen, auf Bohrseln, Windkraftanlagen, Telekommunikation, Funktechnik, Bühnenbau, Messebau.

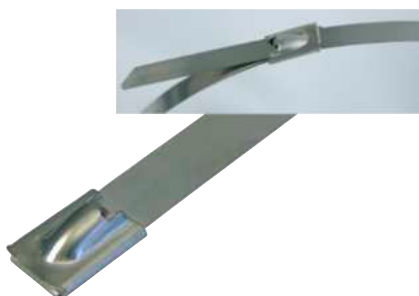

Art. Nr.	GL	Breite	h	■	■	kg/100	VE	PE
262940/125 *	125	4,5	22	45		0,400	100	100
262940/152 *	152	4,5	25	45		0,230	100	100
262940/200 *	200	4,5	50	45		0,280	100	100
262940/250 *	250	4,5	65	45		0,330	100	100
262940/300 *	300	4,5	75	45		0,420	100	100
262940/360 *	360	4,5	102	45		0,450	100	100
262940/520 *	520	4,5	152	45		0,660	25	100
262950/152	152	8,0	25	113		0,480	100	100
262950/200	200	8,0	50	113		0,680	100	100
262950/300	300	8,0	75	113		0,750	100	100
262950/360	360	8,0	102	113		0,920	100	100
262950/520	520	8,0	152	113		1,280	25	100
262950/680	680	8,0	203	113		1,550	25	100
262950/840	840	8,0	254	113		1,840	25	100
262950/1050	1050	8,0	318	113		2,560	25	100
262960/290	290	12,0	80	272		1,500	100	100
262960/360	360	12,0	102	272		1,700	100	100
262960/520	520	12,0	152	272		2,800	25	100
262960/680	680	12,0	203	272		3,300	25	100
262960/840	840	12,0	254	272		4,500	25	100
262960/1000	1000	12,0	302	272		5,000	25	100
262960/1200	1200	12,0	351	272		5,500	25	100

Stahl-Kabelbinder SS 316 mit Ball-/Kugerverschluss

mit Kabelschutzbeschichtung aus Epoxidharz-Polyester, halogenfrei, schwarz aus Edelstahl 316 (DIN 1.4401), korrosions- und strahlenbeständig, antimagnetisch, äußerst beständig gegen hohe Temperaturen (Stahl -80 °C bis +538 °C) und aggressive Chemikalien, Stahldicke 0,3 mm.
Zur Anwendung im Maschinen-, Fahrzeug-, Signal-, Schiff- und Bergbau, in der Lebensmittelindustrie und chemischen Industrie, in Kraftwerken, U-Bahnen, auf Bohrseln, Windkraftanlagen, Telekommunikation, Funktechnik, Bühnenbau, Messebau.

Vorteile:

- weiche Kanten
- guter Installationskomfort und Haptik
- Vollbeschichtung vermeidet Kontaktkorrosion
- schonende Befestigung

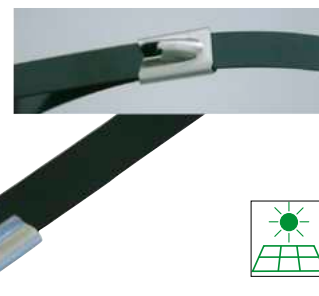

Art. Nr.	GL	Breite	h	■	■	kg/100	VE	PE
262942/125	125	4,5	22	45		0,190	100	100
262942/152	152	4,5	25	45		0,230	100	100
262942/200	200	4,5	50	45		0,280	100	100
262942/250	250	4,5	60	45		0,330	100	100
262942/300	300	4,5	75	45		0,420	100	100
262942/360	360	4,5	102	45		0,450	100	100
262942/520	520	4,5	152	45		0,660	25	100
262952/152	152	8,0	25	113		0,480	100	100
262952/200	200	8,0	50	113		0,680	100	100
262952/300	300	8,0	75	113		0,750	100	100
262952/360	360	8,0	102	113		0,920	100	100
262952/520	520	8,0	152	113		1,280	25	100
262952/680	680	8,0	203	113		1,550	25	100
262952/840	840	8,0	254	113		1,840	25	100
262952/1050	1050	8,0	318	113		2,560	25	100
262962/290	290	12,0	80	272		1,500	100	100
262962/360	360	12,0	102	272		1,700	100	100
262962/520	520	12,0	152	272		2,800	25	100
262962/680	680	12,0	203	272		3,300	25	100
262962/840	840	12,0	254	272		4,500	25	100
262962/1000	1000	12,0	302	272		5,000	25	100
262962/1200	1200	12,0	351	272		5,500	25	100

Stahlkabelbinder SS 316 (V4A) mit Ratschenverschluss



Material: rostfreier Stahl 316 (V4A), mit Ratschenfunktion aus Edelstahl 316 (DIN 1.4401), korrosions- und strahlenbeständig, antimagnetisch, äußerst beständig gegen hohe Temperaturen (Stahl -80 °C bis +538 °C) und aggressive Chemikalien, Stahldicke 0,3 mm; Montage ohne zusätzliches Werkzeug.

Zur Anwendung im Maschinen-, Fahrzeug-, Signal-, Schiff- und Bergbau, in der Lebensmittelindustrie und chemischen Industrie, in Kraftwerken, U-Bahnen, auf Bohrseln, Windkraftanlagen, Telekommunikation.



Art. Nr.	GL	Breite	h	kg/100	VE	PE
262970/1100	1100	10,0	330	5,500	10	100
262970/1315	1315	10,0	380	6,000	10	100

Verarbeitungswerkzeug Stahlkabelbinder

Stahlkabelbinder werden durch das Werkzeug gespannt und können bündig abgeschnitten werden. Das Abschneiden erfolgt manuell durch einen Handhebel, die Zugkraft ist nicht voreinstellbar. Nur für Stahlkabelbinder geeignet (beschichtet und unbeschichtet).

Verarbeitungsbreite: 4,5 - 12,0 mm, max. Stärke Kabelbinder: 0,3 mm



Art. Nr.	Breite	Material	kg	VE
262159	4,5 - 12	Metall	0,560	1

Nagelschellen



INFO

Nagelschellen

Material: schlagfestes Polyethylen (PE), halogenfrei
 Temperaturbeständigkeit: -40 °C bis +80°C, kurzfristig bis ca. 100 °C



Nagelschellen für Rundkabel

zur Befestigung und Fixierung elektrischer Leitungen, optimale Krallenform für sicheren Halt der Leitung, fixierbar am Kabel, Ausführung mit eingestecktem verzinktem Nagel,

Material: schlagfestes Polyethylen (PE), halogenfrei,
 Temperaturbeständigkeit: -40 °C bis +80°C, kurzfristig bis ca. 100 °C.

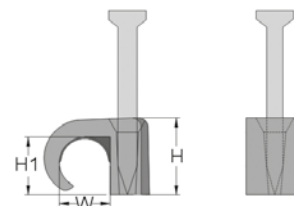

Art. Nr.	Farbe	Ø	H	H1	W	NL	N-Ø	kg/100	VE
262200	transparent	2 - 3	4,3	2,8	2,8	19	1,65	0,032	100
262202	transparent	3 - 5	5,6	3,7	2,9	15	2,0	0,038	100
262204	reinweiß	3 - 5	5,6	3,7	2,9	15	2,0	0,038	100
262206	schwarz	5 - 7	8,0	6,0	5,3	20	2,0	0,100	100
262208	transparent	5 - 7	8,0	6,0	5,3	20	2,0	0,100	100
262209	lichtgrau	5 - 7	8,0	6,0	5,3	35	2,0	0,100	100
262210 *	reinweiß	5 - 7	8,0	6,0	5,3	20	2,0	0,102	100
262212	schwarz	7 - 10	9,5	7,1	6,8	25	2,0	0,093	100
262214	braun	7 - 10	9,5	7,1	6,8	25	2,0	0,092	100
262215	grau	7 - 10	9,5	7,1	6,8	35	2,0	0,092	100
262216	rot	7 - 10	9,5	7,1	6,8	25	2,0	0,093	100
262218 *	reinweiß	7 - 10	9,5	7,1	6,8	25	2,0	0,092	100
262219	lichtgrau	8 - 12	9,5	7,1	6,8	35	2,0	0,120	100
262220	schwarz	10 - 14	13,0	10,3	9,4	35	2,0	0,166	100
262222 *	reinweiß	10 - 14	13,0	10,3	9,4	35	2,0	0,162	100
262223	lichtgrau	10 - 14	13,0	10,3	9,4	44	2,0	0,162	100
262224	schwarz	14 - 20	17,1	13,7	13,1	40	2,5	0,136	50
262226	reinweiß	14 - 20	17,1	13,7	13,1	40	2,5	0,138	50
262227	lichtgrau	14 - 20	17,1	13,7	13,1	44	2,5	0,138	50
262228	schwarz	18 - 22	19,5	17,0	16,4	38	3,2	0,402	50
262230 *	reinweiß	18 - 22	19,5	17,0	16,4	38	3,2	0,396	50
262231	lichtgrau	18 - 22	19,5	17,0	16,4	45	2,0	0,396	50
262232	schwarz	22 - 26	21,0	19,5	24,0	38	3,2	0,464	50
262234	reinweiß	22 - 26	21,0	19,5	24,0	38	3,2	0,458	50
262235	lichtgrau	22 - 26	21,0	19,5	24,0	38	3,2	0,458	50

Nagelschellen für Flachkabel

zur Befestigung und Fixierung elektrischer Leitungen, optimale Krallenform für sicheren Halt der Leitung, fixierbar am Kabel, Ausführung mit eingestecktem verzinktem Nagel, Material: schlagfestes Polyethylen (PE), halogenfrei,
 Temperaturbeständigkeit: -40 °C bis +80°C, kurzfristig bis ca. 100 °C.



Art. Nr.	Farbe	Ø	H	H1	W	NL	N-Ø	kg/100	VE
262236	transparent	2 - 4	4,0	2,0	4,0	15	2,0	0,032	100
262238	transparent	3 - 5	5,2	3,3	4,6	15	2,0	0,038	100
262240	transparent	4 - 6	5,9	3,8	5,8	15	2,0	0,047	100
262242	lichtgrau	5 - 8	7,5	4,9	7,9	25	2,0	0,107	100
262243	reinweiß	5 - 8	7,5	4,9	7,9	25	2,0	0,103	100
262244	lichtgrau	6 - 10	8,2	5,8	9,8	25	2,0	0,120	100
262245	reinweiß	6 - 10	8,2	5,8	9,8	25	2,0	0,120	100
262246	lichtgrau	7 - 14	9,3	6,5	11,8	25	2,0	0,176	100
262247	reinweiß	7 - 14	9,3	6,5	11,8	25	2,0	0,174	100
262248	lichtgrau	9 - 18	12,2	9,4	16,7	22	2,5	0,237	100
262249	reinweiß	9 - 18	12,2	9,4	16,7	22	2,5	0,236	100

- NL = Nagellänge
- N-Ø = Nageldurchmesser
- H = Höhe
- H1 = Höhe 1
- W = Weite (Öffnung)

Nagelschellen

Nagelschellen für Rundkabel

zur Befestigung und Fixierung elektrischer Leitungen, Ausführung mit eingestecktem verzinktem Nagel, Material: schlagfestes Polyethylen (PE), halogenfrei, Temperaturbeständigkeit: -40 °C bis +80°C, kurzfristig bis ca. 100 °C.

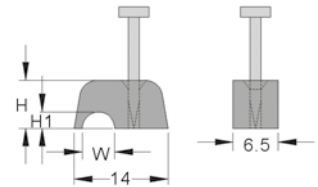

Art. Nr.	Farbe	Ø	W	NL	N-Ø	kg/100	VE
262254	lichtgrau	4,1	4,1	15	2,0	0,083	100
262256	lichtgrau	4,1	4,1	20	2,0	0,089	100
262258	lichtgrau	7,0	7,0	20	2,0	0,103	100
262260	lichtgrau	9,0	9,0	20	2,0	0,178	100
262262	lichtgrau	13,2	13,2	20	2,0	0,225	100

ISO-Nagelschellen

zur Befestigung und Fixierung elektrischer Leitungen, fixierbar am Kabel, Ausführung mit eingestecktem verzinktem Nagel, Material: schlagfestes Polyethylen (PE), halogenfrei, Temperaturbeständigkeit: -40 °C bis +80°C, kurzfristig bis ca. 100 °C.

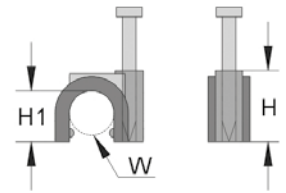

Art. Nr.	Farbe	Ø	H	H1	W	NL	N-Ø	kg/100	VE
262264	lichtgrau	2,75	4,5	2,6	2,75	20	2,0	0,083	100
262266	lichtgrau	6,0	9,0	6,6	6,0	20	2,0	0,100	100
262268	lichtgrau	8,0	12,9	9,0	8,0	25	2,0	0,131	100
262270	lichtgrau	9,0	12,0	9,0	9,0	22	2,0	0,132	100
262272	lichtgrau	10,0	13,8	10,4	9,3	25	2,0	0,145	100
262274	lichtgrau	2,75	4,5	2,6	2,75	19	1,65	0,047	100
262276	lichtgrau	3,5	5,9	3,7	3,5	15	2,0	0,060	100
262278	lichtgrau	4,0	6,6	4,2	4,0	18	2,5	0,091	100
262280	lichtgrau	5,0	7,6	5,0	5,0	18	2,5	0,100	100
262282	lichtgrau	6,0	9,0	6,6	6,0	18	2,5	0,106	100
262284	lichtgrau	6,0	10,5	6,9	6,0	20	2,5	0,119	100
262286	lichtgrau	7,0	11,0	7,5	7,0	22	2,5	0,128	100
262288	lichtgrau	8,0	12,9	8,15	8,0	22	2,5	0,136	100
262290	lichtgrau	9,0	12,0	9,0	9,0	22	2,5	0,138	100
262292	lichtgrau	9,5	13,8	10,4	9,3	25	2,5	0,156	100
262294	lichtgrau	11,0	16,6	12,2	11,0	27	2,5	0,234	100
262296	lichtgrau	12,0	16,0	12,3	12,0	27	2,5	0,223	100
262298	lichtgrau	14,0	20,5	15,6	14,0	35	3,0	0,345	100
262300	lichtgrau	16,0	21,7	17,0	16,5	38	3,2	0,472	100
262302	lichtgrau	18,0	22,0	17,5	18,0	38	3,2	0,457	100
262304	lichtgrau	20,0	23,5	18,5	20,0	38	3,2	0,254	50
262306	lichtgrau	22,0	27,8	23,0	22,0	42	3,2	0,321	50
262308	lichtgrau	25,0	30,4	25,0	25,0	47	3,2	0,433	50
262310	lichtgrau	32,0	40,0	33,5	32,0	56	3,6	0,306	25

NL = Nagellänge
 N-Ø = Nageldurchmesser
 H = Höhe
 H1 = Höhe 1
 W = Weite (Öffnung)

haupa®

... mit „Sicherheit“ besser

HAUPA GmbH & Co. KG, Lange Straße 40, 42857 Remscheid, Telefon: +49 (0)2191 8418-0, Fax: +49 (0)2191 8418-840, E-Mail: sales@haupa.com



Kabelverschraubung, IP68



INFO

Kabelverschraubung Polyamid 6.6, IP68

Eigenschaften:

integrierte Zugentlastung, RoHS-konform.

HAUPA Kabelverschraubungen schützen elektrische Betriebsmittel (Schaltschränke, Abzweigboxen) vor mechanischen Einflüssen, vor Staub und vor Feuchtigkeit, indem sie ein Kabel fest und dicht mit dem Gehäuse verbinden.

HAUPA bietet neben metrischen Gewinden auch Kabelverschraubungen mit Stahlpanzerrohrgewinde (PG), PG-Kabelverschraubungen an.

HAUPA Kabelverschraubungen entsprechen der Schutzart IP68 (staub- und wasserdicht), um bei deren Benutzung Menschen gegen potentielle Gefährdung zu schützen.

Kabelverschraubungen IP 68, metrisch oder PG, mit O-Ring und Gegenmutter, komplett montiert

Material: Polyamid 6.6, (Verschraubung: PA 6.6, halogenfrei, Dichtungsring: TPR, halogenfrei, O-Ring: PVC), Farben: lichtgrau oder schwarz, Temperaturbereich: -40°C bis +85°C, Vibrationsschutz: integrierte Verdrehsicherung für vibrationsfeste Montage, Brandklasse: nach UL 94 V-2, Schutzart: IP68, Eigenschaften: integrierte Zugentlastung, montagefreundlich, RoHS-konform, komplett montiert wie abgebildet

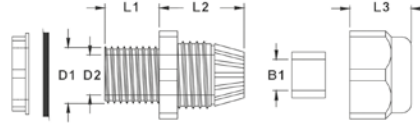

Art. Nr.	Farbe		KB	D1	D2	B1	L1	L2	L3	SW	kg/100	VE	
250040	lichtgrau	M12	3 - 6,5	12,0	8,3	6,9	7,9	19,6	13,6	15	0,024	10	4.250
250042	lichtgrau	M16	5 - 10	16	10,9	9,6	15,5	23,4	16,9	22	0,024	10	1.700
250044	lichtgrau	M20	8 - 12	20,0	14,1	12,5	10,0	25,0	18,1	24	0,024	10	1.200
250046	lichtgrau	M20	10 - 14	20,0	15,0	14,8	10,0	28,5	18,5	27	0,024	10	1.190
250048	lichtgrau	M20	10 - 14	20,0	15,0	14,8	15,0	28,5	18,5	27	0,024	10	1.190
250050	lichtgrau	M25	13 - 18	25,0	18,6	18,4	15,2	29,4	22,3	33	0,024	10	680
250052	lichtgrau	M32	18 - 25	32,0	26,0	25,0	14,7	34,5	25,7	42	0,024	10	340
250054	lichtgrau	M40	22 - 32	40,0	33,7	33,1	18,4	41,7	31,3	54	0,024	5	230
250056	lichtgrau	M50	30 - 38	50,0	41,9	40,0	17,8	44,2	31,3	61	0,024	5	160
250058	lichtgrau	M63	34 - 44	61,0	55,0	43,2	18,5	44,6	32,7	66	0,024	5	120

Art. Nr.	Farbe		KB	D1	D2	B1	L1	L2	L3	SW	kg/100	VE	
250080	schwarz	M12	3 - 6,5	12,0	8,3	6,9	7,9	19,6	13,6	15	0,024	10	4.250
250082	schwarz	M16	5 - 10	16	10,9	9,6	15,5	23,4	16,9	22	0,024	10	1.700
250084	schwarz	M20	8 - 12	20,0	14,1	12,5	10,0	25,0	18,1	24	0,024	10	1.200
250086	schwarz	M20	10 - 14	20,0	15,0	14,8	10,0	28,5	18,5	27	1,620	10	1.190
250088	schwarz	M20	10 - 14	20,0	15,0	14,8	15,0	28,5	18,5	27	17,000	10	1.190
250090	schwarz	M25	13 - 18	25,0	18,6	18,4	15,2	29,4	22,3	33	2,690	10	680
250092	schwarz	M32	18 - 25	32,0	26,0	25,0	14,7	34,5	25,7	42	4,560	10	340
250094	schwarz	M40	22 - 32	40,0	33,7	33,1	18,4	41,7	31,3	54	8,100	5	230
250096	schwarz	M50	30 - 38	50,0	41,9	40,0	17,8	44,2	31,3	61	10,100	5	160
250098	schwarz	M63	34 - 44	61,0	55,0	43,2	18,5	44,6	32,7	66	11,400	5	120

Art. Nr.	Farbe		KB	D1	D2	B1	L1	L2	L3	SW	kg/100	VE	
250060	lichtgrau	PG7	3,5 - 6	12,5	8,3	6,9	7,9	20,0	13,3	15	0,024	10	4.250
250062	lichtgrau	PG9	4 - 8	15,2	10,5	8,0	7,9	22,0	15,1	19	0,024	10	2.980
250064	lichtgrau	PG11	5 - 10	18,3	13,2	10,5	7,9	23,7	18,3	22	0,024	10	2.040
250066	lichtgrau	PG13,5	6 - 12	20,4	15,5	12,0	8,9	24,6	18,9	24	0,024	10	1.530
250068	lichtgrau	PG16	10 - 14	22,5	17,2	14,0	9,8	26,2	19,5	27	0,024	10	1.190
250070	lichtgrau	PG21	13 - 18	28,3	22,4	18,4	10,8	30,0	23,7	33	0,024	10	680
250072	lichtgrau	PG29	18 - 25	37,0	30,6	25,0	10,8	35,0	27,4	42	0,024	10	380
250074	lichtgrau	PG36	22 - 32	47,0	35,3	35,5	14,5	42,3	30,3	53	0,024	5	200
250076	lichtgrau	PG42	30 - 38	54,0	40,0	40,0	14,5	44,0	31,2	60	0,024	5	140
250078	lichtgrau	PG48	34 - 44	59,3	43,2	46,0	15,6	42,7	31,3	65	0,024	5	130

Art. Nr.	Farbe		KB	D1	D2	B1	L1	L2	L3	SW	kg/100	VE	
250100	schwarz	PG7	3,5 - 6	12,5	8,3	6,9	7,9	20,0	13,3	15	0,560	10	4.250
250102	schwarz	PG9	4 - 8	15,2	10,5	8,0	7,9	22,0	15,1	19	7,500	10	2.980
250104	schwarz	PG11	5 - 10	18,3	13,2	10,5	7,9	23,7	18,3	22	1,030	10	2.040
250106	schwarz	PG13,5	6 - 12	20,4	15,5	12,0	8,9	24,6	18,9	24	1,400	10	1.530
250108	schwarz	PG16	10 - 14	22,5	17,2	14,0	9,8	26,2	19,5	27	1,560	10	1.190
250110	schwarz	PG21	13 - 18	28,3	22,4	18,4	10,8	30,0	23,7	33	2,480	10	680
250112	schwarz	PG29	18 - 25	37,0	30,6	25,0	10,8	35,0	27,4	42	4,160	10	380
250114	schwarz	PG36	22 - 32	47,0	35,3	35,5	14,5	42,3	30,3	53	8,240	5	200
250116	schwarz	PG42	30 - 38	54,0	40,0	40,0	14,5	44,0	31,2	60	10,800	5	140
250118	schwarz	PG48	34 - 44	59,3	43,2	46,0	15,6	42,7	31,3	65	11,600	5	130

SlimTop Kabelverschraubungen IP68

SlimTop - Kabelverschraubungen IP 68, metrisch, mit O-Ring und Gegenmutter, reduzierte Schlüsselweite

Material: Polyamid 6.6, (Verschraubung: PA 6.6, halogenfrei, Dichtungsring: TPR, halogenfrei, O-Ring: PVC), Farben: lichtgrau oder schwarz, Temperaturbereich: -40°C bis +85°C, Vibrationsschutz: integrierte Verdrehungssicherung für vibrationsfeste Montage, Brandklasse: nach UL 94 V-2, Schutzart: IP68, Eigenschaften: integrierte Zugentlastung, nicht vormontiert, montagefreundlich, RoHS-konform

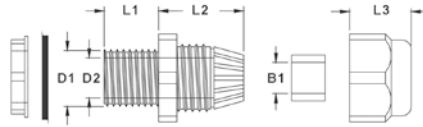

Art. Nr.	Farbe	KB	D1	D2	B1	L1	L2	L3	SW	kg/100	VE		
250140	lichtgrau	M12	3 - 6,5	12,0	7,3	7,1	8,0	19,6	12,7	15	0,400	10	4.250
250142	lichtgrau	M16	5 - 10	16,0	10,7	10,4	8,0	23,3	16,1	20	0,800	10	1.700
250044*	lichtgrau	M20	8 - 12	20,0	14,1	12,5	10,0	25,0	18,1	24	0,024	10	1.200
250144	lichtgrau	M25	11 - 17	25,0	18,0	17,3	8,0	30,0	20,0	24	1,400	10	680
250146	lichtgrau	M32	15 - 21	32,0	25,7	21,6	10,0	35,4	24,1	36	2,900	10	340
250148	lichtgrau	M40	20 - 28	40,0	32,7	28,6	10,0	39,4	27,5	46	4,800	5	230
250150	lichtgrau	M50	27 - 35	50,0	42,4	35,8	12,0	43,4	31,8	55	8,300	5	160
250152	lichtgrau	M63	32 - 42	63,0	55,0	48,8	12,0	46,4	33,7	66	10,200	5	120
250120	schwarz	M12	3 - 6,5	12,0	7,3	7,1	8,0	19,6	12,7	15	0,400	10	4.250
250122	schwarz	M16	5 - 10	16,0	10,7	10,4	8,0	23,3	16,1	20	0,800	10	1.700
250084	schwarz	M20	8 - 12	20,0	14,1	12,5	10,0	25,0	18,1	24	0,024	10	1.200
250124	schwarz	M25	11 - 17	25,0	18,0	17,3	8,0	30,0	20,0	29	1,400	10	680
250126	schwarz	M32	15 - 21	32,0	25,7	21,6	10,0	35,4	24,1	36	2,900	10	340
250128	schwarz	M40	20 - 28	40,0	32,7	28,6	10,0	39,4	27,5	46	4,800	5	230
250130	schwarz	M50	27 - 35	50,0	42,4	35,8	12,0	43,4	31,8	55	8,300	5	160
250132	schwarz	M63	32 - 42	63,0	55,0	48,8	12,0	46,4	33,7	66	10,200	5	120

Blindstopfen



Blindstopfen lichtgrau und schwarz

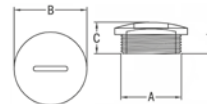

Art. Nr.	Farbe	A	B	C	D	kg/100	VE	
250196	lichtgrau	M12	11,7	15,0	10,0	6,0	0,090	100
250198	lichtgrau	M16	15,7	20,0	10,5	6,0	0,150	100
250200	lichtgrau	M20	19,9	24,0	12,8	6,0	0,220	100
250202	lichtgrau	M25	24,7	29,7	12,8	7,8	0,350	100
250204	lichtgrau	M32	31,7	36,6	13,3	7,8	0,330	50
250206	lichtgrau	M40	39,9	45,8	13,4	7,8	0,420	50
250208	lichtgrau	M50	49,4	55,5	16,2	9,8	1,300	10
250210	lichtgrau	M63	62,4	69,3	17,5	11,8	1,800	10
250212	lichtgrau	PG7	12,2	14,8	10,0	6,0	0,090	100
250214	lichtgrau	PG9	15,1	18,7	10,4	6,0	0,140	100
250216	lichtgrau	PG11	18,5	21,7	10,4	6,0	0,140	100
250218	lichtgrau	PG13,5	20,3	23,7	10,3	6,0	0,210	100
250220	lichtgrau	PG16	22,3	27,0	10,3	6,0	0,290	100
250222	lichtgrau	PG21	28,2	32,8	12,8	7,8	0,480	100
250224	lichtgrau	PG29	37,0	44,1	13,2	7,8	0,400	50
250226	lichtgrau	PG36	47,0	52,6	13,7	7,8	0,500	50
250228	lichtgrau	PG42	54,0	59,5	16,2	9,6	1,300	10
250230	lichtgrau	PG48	59,6	64,2	17,5	11,8	1,800	10
250160	schwarz	M12	11,7	15,0	10,0	6,0	0,090	100
250162	schwarz	M16	15,7	20,0	10,5	6,0	0,150	100
250164	schwarz	M20	19,9	24,0	10,5	6,0	0,220	100
250166	schwarz	M25	24,7	29,7	12,8	7,8	0,350	100
250168	schwarz	M32	31,7	36,6	13,3	7,8	0,330	50
250170	schwarz	M40	39,9	45,8	13,4	7,8	0,420	50
250172	schwarz	M50	49,4	55,5	16,2	9,8	1,300	10
250174	schwarz	M63	62,4	69,3	17,5	11,8	1,800	10
250176	schwarz	PG7	12,2	14,8	10,0	6,0	0,090	100
250178	schwarz	PG9	15,1	18,7	10,4	6,0	0,140	100
250180	schwarz	PG11	18,5	21,7	10,4	6,0	0,140	100
250182	schwarz	PG13,5	20,3	23,7	10,3	6,0	0,210	100
250184	schwarz	PG16	22,3	27,0	10,3	6,0	0,290	100
250186	schwarz	PG21	28,2	32,8	12,8	7,8	0,480	100
250188	schwarz	PG29	37,0	44,1	13,2	7,8	0,400	50
250190	schwarz	PG36	47,0	52,6	13,7	7,8	0,500	50
250192	schwarz	PG42	54,0	59,5	16,2	9,6	1,300	10
250194	schwarz	PG48	59,6	64,2	17,5	11,8	1,800	10

haupa®

... mit „Sicherheit“ besser

Kabelverschraubungen Messing vernickelt, IP68

INFO

Kabelverschraubungen Messing vernickelt, IP68

Eigenschaften:

Integrierte Zugentlastung, RoHS-konform.

HAUPA Kabelverschraubungen schützen elektrische Betriebsmittel (Schaltschränke, Abzweigdosens) vor mechanischen Einflüssen, vor Staub und vor Feuchtigkeit, indem sie ein Kabel fest und dicht mit dem Gehäuse verbinden.

HAUPA bietet neben metrischen Gewinden auch Kabelverschraubungen mit Stahlpanzerrohrgewinde (PG), PG-Kabelverschraubungen an.

Für die EMV-gerechte Installation sollten die Messing-Kabelverschraubungen mit EMV-Einsätzen verwendet werden.

HAUPA Kabelverschraubungen entsprechen der Schutzart IP68 (staub- und wasserdicht), um bei deren Benutzung Menschen gegen potentielle Gefährdung zu schützen.

Kabelverschraubungen Messing vernickelt, IP68, komplett montiert

Material: Messing vernickelt (halogenfrei)

O-Ring/Dichtungsring: TPR

Temperaturbereich: -40°C bis +120°C

Schutzart: IP68

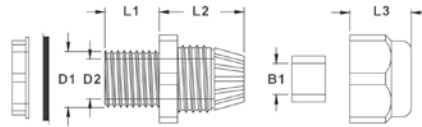

Art. Nr.	KB	D1	D2	B1	L1	L2	L3	SW	kg/100	VE	
250600	M12	3 - 6,5	12,0	8,4	6,8	6,2	17	10,9	14	0,024	10
250602 *	M16	4 - 8	16,0	12,0	8,6	7,7	18,0	12,9	18	0,024	10
250604 *	M20	6 - 12	20,0	16,0	11,9	8,1	20,0	13,9	22	0,030	10
250606 *	M25	10 - 14	25,0	20,5	14,5	8,5	20,2	14,0	24 - 27	0,043	10
250608 *	M32	15 - 22	32,0	27,0	21,5	10	24,5	18,0	35	0,085	10
250610	M40	18 - 25	40,0	35,5	25,5	11	27,0	19,0	40 - 45	0,140	5
250611	M40	22 - 30	40,0	35,0	30,5	11,0	28,0	20,5	45	0,140	5
250612	M50	32 - 38	50,0	44,0	39,0	13	32,0	23,0	55 - 57	0,260	5
250614	M63	37 - 44	63,0	55,5	44,5	14	34,0	22,0	64 - 68	0,380	5

Art. Nr.	KB	D1	D2	B1	L1	L2	L3	SW	kg/100	VE	
250630	PG7	3 - 6,5	12,0	8,5	6,9	6,5	16,5	10,8	14	0,013	10
250632 *	PG9	4 - 8	14,8	11,8	8,5	8,1	18,9	12,7	17	0,019	10
250634 *	PG11	5 - 10	18,2	14,2	10,5	8	18,5	13,5	20 - 21	0,028	10
250636 *	PG13,5	6 - 12	20,1	16,2	12,1	7,7	20,5	13,9	23 - 22	0,033	10
250638 *	PG16	10 - 14	22,2	18,3	14,5	8,3	19,7	14,2	25 - 24	0,038	10
250640 *	PG21	13 - 18	28,2	23,8	18,2	8,8	23,3	16,5	30	0,060	10
250642 *	PG29	18 - 25	36,6	32,4	25,2	10,0	26,3	19,4	40	0,111	10
250644	PG36	25 - 33	46,0	41,5	33,2	11,0	32,0	22,0	50	0,190	5
250646	PG42	32 - 38	53,8	47,7	38,7	12,0	32,0	22,0	57	0,255	5
250648	PG48	37 - 44	59,0	52,6	44,5	12,6	33,9	22,8	64	0,345	5

PG Gewinde

Gewinde Kennung	Aussen mm	Kernloch mm
Pg 7	12,5	11,3
Pg 9	15,2	13,9
Pg 11	18,6	17,3
Pg 13,5	20,4	19,1
Pg 16	22,5	21,2
Pg 21	28,3	26,8
Pg 29	37,0	35,5
Pg 36	47,0	45,5
Pg 42	54,0	52,5
Pg 48	59,3	57,8

Gewinde metrisch

Gewinde Kennung	Aussen mm	Kernloch mm
M 12	12,0	12,5
M 16	16,0	16,5
M 20	20,0	20,5
M 25	25,0	25,5
M 32	32,0	32,5
M 40	40,0	40,5
M 50	50,0	50,5
M 63	63,0	63,5

Umschlüsselung PG nach metrisch

Pg Größe	Durchmesser mm	Leitungsdurchmesser mm	Umsetzung > Metrisch mm
Pg 7	12,5	6,0	M 12 x 1,5
Pg 7	12,5	6,0	M 16 x 1,5
Pg 9	15,5	8,0	M 16 x 1,5
Pg 11	18,6	10,0	M 20 x 1,5
Pg 13,5	20,4	12,0	M 20 x 1,5
Pg 13,5	20,4	12,0	M 25 x 1,5
Pg 16	22,5	14,0	M 20 x 1,5
Pg 16	22,5	14,0	M 25 x 1,5
Pg 21	28,3	18,0	M 25 x 1,5
Pg 21	28,3	18,0	M 32 x 1,5
Pg 29	28,3	18,0	M 32 x 1,5
Pg 29	28,3	18,0	M 40 x 1,5
Pg 36	47,0	32,0	M 50 x 1,5
Pg 42	54,0	38,0	M 50 x 1,5
Pg 42	54,0	38,0	M 63 x 1,5
Pg 48	59,3	43,0	M 63 x 1,5

Schlüsselweiten für Kabelverschraubungen

Anschlussgewinde PG	Schlüsselweite	Anschlussgewinde metrisch	Schlüsselweite
PG7	SW 15	M12 x 1,5	SW 15
PG9	SW 19	M16 x 1,5	SW 19
PG11	SW 22	M20 x 1,5	SW 24
PG13,5	SW 24	M25 x 1,5	SW 30
PG16	SW 27	M32 x 1,5	SW 36
PG21	SW 33	M40 x 1,5	SW 46
PG29	SW 42	M50 x 1,5	SW 55
PG36	SW 53	M63 x 1,5	SW 66
PG42	SW 60		
PG48	SW 65		

EMV Kabelverschraubungen Messing vernickelt, IP68

EMV Kabelverschraubungen Messing vernickelt, IP68, komplett montiert

Für eine EMV-gerechte Installation sollten diese Messing-Kabelverschraubungen mit EMV-Einsätzen verwendet werden.

Material: Messing vernickelt (halogenfrei)

O-Ring/Dichtungsring: TPR

Temperaturbereich: -40°C bis +120°C

Schutzart: IP68

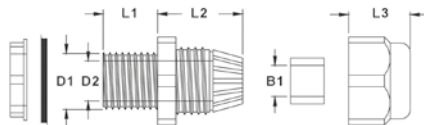

Art. Nr.		KB	D1	D2	B1	L1	L2	L3	SW	kg/100	VE
250650	M12	3 - 6,5	12,0	8,4	6,8	6,2	17,0	10,9	14	0,013	10
250652	M16	4 - 8	16,0	12,0	8,6	7,7	18,0	12,9	18	0,024	10
250654	M20	6 - 12	20,0	16,0	11,9	8,1	20,0	13,9	22	0,030	10
250656	M25	10 - 14	25,0	20,5	14,5	8,5	20,2	14,0	24 - 27	0,043	10
250658	M32	15 - 22	32,0	27,0	21,5	10,0	24,5	18,0	35	0,085	10
250660	M40	18 - 25	40,0	35,5	25,5	11,0	27,0	19,0	40 - 45	0,140	5
250661	M40	22 - 30	40,0	35,0	30,5	11,0	28,0	20,5	45	0,140	5
250662	M50	32 - 38	50,0	44,0	39,0	13,0	32,0	23,0	55 - 57	0,260	5
250664	M63	37 - 44	63,0	55,5	44,5	14,0	34,0	22,0	64 - 68	0,380	5

Art. Nr.		KB	D1	D2	B1	L1	L2	L3	SW	kg/100	VE
250666	PG7	3 - 6,5	12,0	8,5	6,9	6,5	16,5	10,8	14	0,013	10
250668	PG9	4 - 8	14,8	11,8	8,5	8,1	18,9	12,7	17	0,019	10
250670	PG11	5 - 10	18,2	14,2	10,5	8,0	18,5	13,5	20 - 21	0,028	10
250672	PG13,5	6 - 12	20,1	16,2	12,1	7,7	20,5	13,9	23 - 22	0,033	10
250674	PG16	10 - 14	22,2	18,3	14,5	8,3	19,7	14,2	25 - 24	0,038	10
250676	PG21	13 - 18	28,2	23,8	18,2	8,8	23,3	16,5	30	0,060	10
250678	PG29	18 - 25	36,6	32,4	25,2	10,0	26,3	19,4	40	0,111	10
250680	PG36	25 - 33	46,0	41,5	33,2	11,0	32,0	22,0	50	0,190	5
250682	PG42	32 - 38	53,8	47,7	38,7	12,0	32,0	22,0	57	0,255	5
250684	PG48	37 - 44	59,0	52,6	44,5	12,6	33,9	22,8	64	0,345	5

haupa[®]

... mit „Sicherheit“ besser

HAUPA GmbH & Co. KG, Lange Straße 40, 42857 Remscheid, Telefon: +49 (0)2191 8418-0, Fax: +49 (0)2191 8418-840, E-Mail: sales@haupa.com

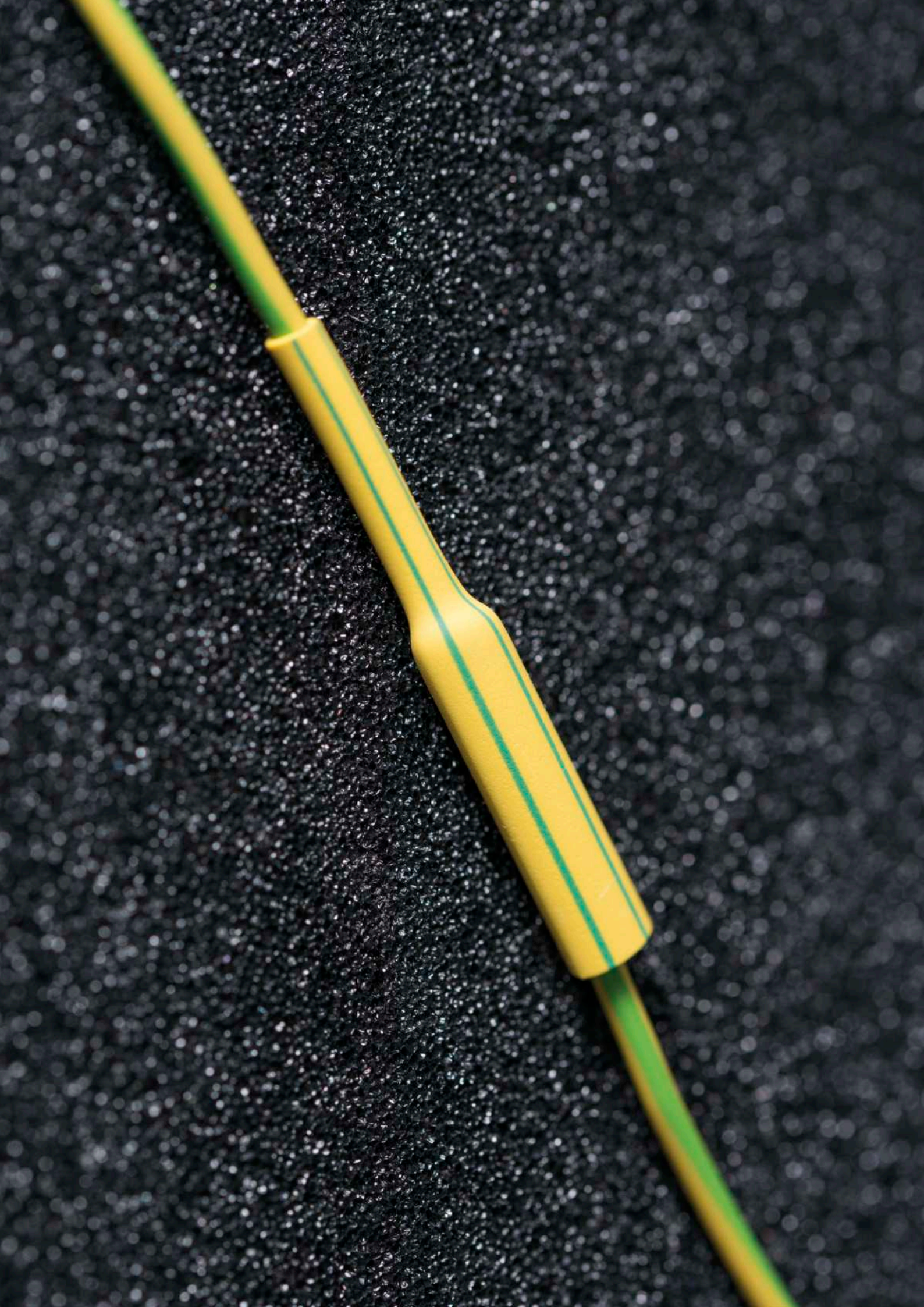

INFO

HUPshrink - HAUPA Wärmeschrumpfschläuche

Als Schrumpfschlauch bezeichnet man einen Kunststoffschlauch, der sich unter Hitzeeinwirkung - meist durch Zuführung von Heißluft - stark zusammenzieht. Das vor dem Erhitzen in den Schlauch eingebrachte Objekt wird dadurch gegen seine Umgebung elektrisch isoliert und vor mechanischen Beschädigungen geschützt.

Anwendung:

Wärmeschrumpfschläuche dienen der Isolation und dem mechanischen Schutz. Anwendungsgebiete sind bspw. die Reparatur von Bauteilen in der Elektrotechnik oder das Ablängen von Kabeln. Abdichten, isolieren und schützen sind die drei hauptsächlichen elektronischen und elektrotechnischen Anwendungen der Schläuche.

Kleber:

Die HAUPA Wärmeschrumpfschläuche HUPshrink sind mit und ohne Innenkleber erhältlich. Die Schläuche mit Innenkleber ermöglichen ein passgenaues Arbeiten, bieten robuste Verbindungen und einen sehr guten Korrosionsschutz.

Schrumpfrate:

Das verwendete Grundmaterial (Kunststoff) und die Wandstärke bestimmen wie stark ein Schrumpfschlauch aufgeweitet werden kann. Die Schrumpfrate gibt an, in welchem Verhältnis das Produkt schrumpft (Liefermaß zu (:)) Grundschauch). Je höher die Schrumpfrate ist, umso mehr unterschiedliche Durchmesser können abgedeckt werden.

Wichtige elektrische Leistungsmerkmale

- Durchschlagfestigkeit 19 kV/mm
- spezifischer elektrischer Widerstand $1 \times 10^{14} \Omega/\text{cm}$

Hinweise zur Verarbeitung:

- Zuschneiden des Wärmeschrumpfschlauches auf die gewünschte Länge, wobei auf eine glatte Schnittfläche geachtet werden sollte
- Durchführung der Schrumpfung auf sauberen, möglichst staub- und fettfreien Oberflächen
- Start des Schrumpfvorganges einseitig an einem Schlauchende
- Schrumpftemperatur:
+70 °C - +115 °C (ohne Innenkleber) bzw.
+80 °C - +115 °C (mit Innenkleber)
- ideale Verarbeitung mit dem passenden Industrie-Heißluftgebläse (Art. Nr. 262097 siehe Seite 200).

Set HUPshrink21TW dünnwandig 2:1

aus strahlungsvernetztem Polyolefin, selbstverlöschend nach MV SS 302, flexibel, universell einsetzbar, Durchschlagfestigkeit: 15 - 25 KV/mm nach DIN 53481, Schrumpftemperatur > 70° C, Dauergebrauchstemperatur - 55° C bis 125° C, 160-tlg., in Kunststoffbox, dünnwandig

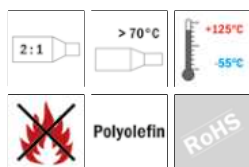

Art. Nr.	2:1	schwarz	160-tlg.	kg	VE
267200 *				0,060	1

Set HUPshrink21TW dünnwandig 2:1 bunt

aus strahlungsvernetztem Polyolefin, selbstverlöschend nach MV SS 302, flexibel, universell einsetzbar, Durchschlagfestigkeit: 15 - 25 KV/mm nach DIN 53481, Schrumpftemperatur > 70° C, Dauergebrauchstemperatur - 55° C bis 125° C, 160-tlg., in Kunststoffbox, dünnwandig

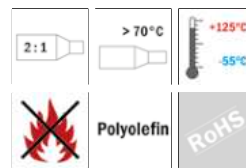

Art. Nr.	2:1	6 Farben	160-tlg.	kg	VE
267202 *				0,060	1

Set HUPshrink31DW-A doppelwandig 3:1 mit Innenkleber

aus strahlungsvernetztem Polyolefin, selbstverlöschend nach MV SS 302, flexibel, universell einsetzbar, Durchschlagfestigkeit: 15 - 25 KV/mm nach DIN 53481, Schrumpftemperatur > 80° C, Dauergebrauchstemperatur - 55° C bis 125° C, 25-tlg., in Kunststoffbox, doppelwandig, mit Innenkleber

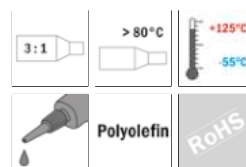

Art. Nr.	3:1	schwarz	25-tlg.	kg	VE
267204 *				0,060	1

Set HUPshrink21TW dünnwandig 2:1 bunt

aus strahlungsvernetztem Polyolefin, selbstverlöschend nach MV SS 302, flexibel, universell einsetzbar, Durchschlagfestigkeit: 15 - 25 KV/mm nach DIN 53481, Schrumpftemperatur > 70° C, Dauergebrauchstemperatur - 55° C bis 125° C, 160-tlg., in Kunststoffbox, dünnwandig

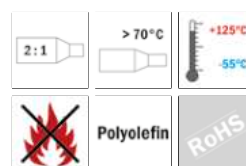

Art. Nr.	2:1	4 Farben	160-tlg.	kg	VE
267206 *				0,060	1

Schrumpfschläuche

HUPshrink21TW dünnwandig 2:1

aus strahlungsvernetztem Polyolefin, selbstverlöschend nach MV SS 302, flexibel, universell einsetzbar, Durchschlagfestigkeit: 15 - 25 KV/mm nach DIN 53481, Schrumpftemperatur > 70° C, Dauergebrauchstemperatur - 55° C bis 125° C, in 0,1-Meter-Länge im Polybeutel mit Eurolochung verpackt, dünnwandig

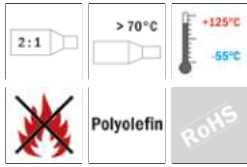

Art. Nr.	m	Ø vor	Ø nach	kg	VE
267000	0,1	2,5	1,0	0,020	50
267002	0,1	3,5	1,5	0,035	50
267004	0,1	5,0	2,25	0,050	50
267006	0,1	6,5	3,0	0,067	50
267008	0,1	9,6	4,5	0,040	25
267010	0,1	12,7	6,0	0,022	10
267012	0,1	19,0	9,0	0,030	10
267014	0,1	26,0	12,5	0,050	10

HUPshrink21TW dünnwandig 2:1 Box

aus strahlungsvernetztem Polyolefin, selbstverlöschend nach MV SS 302, flexibel, universell einsetzbar, Durchschlagfestigkeit: 15 - 25 KV/mm nach DIN 53481, Schrumpftemperatur > 70° C, Dauergebrauchstemperatur - 55° C bis 125° C, 5/10m-Rolle in Spenderbox, dünnwandig

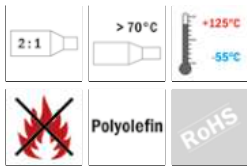

Art. Nr.	m	Ø vor	Ø nach	kg	VE
267016	10	2,5	1,0	0,150	1
267018	10	3,5	1,5	0,160	1
267020	10	5,0	2,25	0,183	1
267022	5	6,5	3,0	0,111	1
267024	5	9,6	4,5	0,133	1
267026	5	12,7	6,0	0,210	1
267028	5	19,0	9,0	0,222	1
267030	5	26,0	12,5	0,350	1
267032	10	2,5	1,0	0,150	1
267034	10	3,5	1,5	0,160	1
267036	10	5,0	2,25	0,183	1
267038	5	6,5	3,0	0,111	1
267040	5	9,6	4,5	0,133	1
267042	5	12,7	6,0	0,210	1
267044	5	19,0	9,0	0,222	1
267046	5	26,0	12,5	0,350	1
267132	10	2,5	1,0	0,350	1
267134	10	3,5	1,5	0,350	1
267136	10	5,0	2,25	0,350	1
267138	5	6,5	3,0	0,350	1
267140	5	9,6	4,5	0,350	1
267142	5	12,7	6,0	0,350	1
267144	5	19,0	9,0	0,350	1
267146	5	26,0	12,5	0,350	1

HUPshrink21TW dünnwandig 2:1 Blister

aus strahlungsvernetztem Polyolefin, selbstverlöschend nach MV SS 302, flexibel, universell einsetzbar, UV-beständig, Durchschlagfestigkeit: 15 - 25 KV/mm nach DIN 53481, Schrumpftemperatur > 70° C, Dauergebrauchstemperatur - 55° C bis 125° C, in 1-Meter-Länge SB-verpackt, dünnwandig

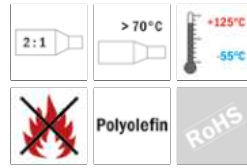

Art. Nr.	m	Ø vor	Ø nach	kg	VE
262085	1	4,8	2,4	0,007	1
262086	1	6,4	3,2	0,010	1
262087	1	9,5	4,8	0,012	1
262088	1	12,7	6,4	0,017	1
262089	1	19,0	9,5	0,035	1
262090	1	25,4	12,7	0,045	1

HUPshrink21TW dünnwandig 2:1

aus strahlungsvernetztem Polyolefin, selbstverlöschend nach MV SS 302, flexibel, universell einsetzbar, Durchschlagfestigkeit: 15 - 25 KV/mm nach DIN 53481, Schrumpftemperatur > 70° C, Dauergebrauchstemperatur - 55° C bis 125° C, 25m-Rolle im Polybeutel verpackt, dünnwandig

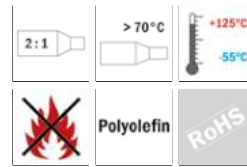

Art. Nr.	m	Ø vor	Ø nach	kg	VE	
267250/200	200	1,2	0,6	1,120	1	
267252/200	200	1,6	0,8	1,200	1	
267254/200	200	2,4	1,2	1,500	1	
267048	25	2,5	1,0	0,250	1	
267256/200	200	3,2	1,6	1,780	1	
267050	25	3,5	1,5	0,339	1	
267258/100	100	4,8	2,4	1,050	1	
267052	25	5,0	2,25	0,401	1	
267260/50	50	6,4	3,2	0,700	1	
267054	25	6,5	3,0	0,420	1	
267262/50	50	9,5	4,8	0,970	1	
267282/50	50	9,5	4,8	0,970	1	
267056	25	9,6	4,5	0,445	1	
267058	25	12,7	6,0	0,745	1	
267264/100	100	12,7	6,4	2,350	1	
267284/100	100	12,7	6,0	2,350	1	
267060	25	19,0	9,0	0,876	1	
267266/50	50	19,0	9,5	2,165	1	
267062	25	26,0	12,5	1,320	1	
267268/50	50	25,4	12,7	3,040	1	
267410/25	25	38,1	19,0	1,375	1	
267411/25	25	50,8	25,4	1,825	1	
267412/25	25	76,0	38,0	2,750	1	
267413/25	25	102,0	51,0	3,625	1	
267480/100	100	3:1	12,7	4,0	1,500	1

haupa®

... mit „Sicherheit“ besser

Schrumpfschläuche

HUPshrink21TW dünnwandig 2:1

aus strahlungsvernetztem Polyolefin, selbstverlöschend nach MV SS 302, flexibel, universell einsetzbar, Durchschlagfestigkeit: 15 - 25 KV/mm nach DIN 53481, Schrumpftemperatur > 70° C, Dauergebrauchstemperatur - 55° C bis 125° C, im Polybeutel verpackt, dünnwandig

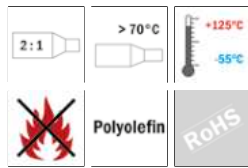

Art. Nr.	m		Ø vor	Ø nach	kg	VE
267250	1,2	2:1	1,2	0,6	0,006	1
267252	1,2	2:1	1,6	0,8	0,006	1
267254	1,2	2:1	2,5	1,0	0,008	1
267256	1,2	2:1	3,5	1,5	0,009	1
267258	1,2	2:1	5,0	2,25	0,011	1
267260	1,2	2:1	6,5	3,0	0,014	1
267262	1,2	2:1	9,6	4,5	0,019	1
267264	1,2	2:1	12,7	6,0	0,024	1
267266	1,2	2:1	19,0	9,0	0,043	1
267268	1,2	2:1	26,0	12,5	0,061	1
267272	1,2	2:1	1,6	0,8	0,006	1
267274	1,2	2:1	2,5	1,0	0,008	1
267276	1,2	2:1	3,5	1,5	0,009	1
267278	1,2	2:1	5,0	2,25	0,011	1
267280	1,2	2:1	6,5	3,0	0,014	1
267282	1,2	2:1	9,6	4,5	0,019	1
267284	1,2	2:1	12,7	6,0	0,024	1
267286	1,2	2:1	19,0	9,0	0,043	1
267288	1,2	2:1	26,0	12,5	0,061	1
267292	1,2	2:1	1,6	0,8	0,006	1
267294	1,2	2:1	2,5	1,0	0,008	1
267296	1,2	2:1	3,5	1,5	0,009	1
267298	1,2	2:1	5,0	2,25	0,011	1
267300	1,2	2:1	6,5	3,0	0,014	1
267302	1,2	2:1	9,6	4,5	0,019	1
267304	1,2	2:1	12,7	6,0	0,024	1
267306	1,2	2:1	19,0	9,0	0,043	1
267308	1,2	2:1	26,0	12,5	0,061	1
267312	1,2	2:1	1,6	0,8	0,006	1
267314	1,2	2:1	2,5	1,0	0,008	1
267316	1,2	2:1	3,5	1,5	0,009	1
267318	1,2	2:1	5,0	2,25	0,011	1
267320	1,2	2:1	6,5	3,0	0,014	1
267322	1,2	2:1	9,6	4,5	0,019	1
267324	1,2	2:1	12,7	6,0	0,024	1
267326	1,2	2:1	19,0	9,0	0,043	1
267328	1,2	2:1	26,0	12,5	0,061	1
267332	1,2	2:1	1,6	0,8	0,006	1
267334	1,2	2:1	2,5	1,0	0,008	1
267336	1,2	2:1	3,5	1,5	0,009	1
267338	1,2	2:1	5,0	2,25	0,011	1
267340	1,2	2:1	6,5	3,0	0,014	1
267342	1,2	2:1	9,6	4,5	0,019	1
267344	1,2	2:1	12,7	6,0	0,024	1
267346	1,2	2:1	19,0	9,0	0,043	1
267348	1,2	2:1	26,0	12,5	0,061	1
267352	1,2	2:1	1,6	0,8	0,006	1
267354	1,2	2:1	2,5	1,0	0,008	1
267356	1,2	2:1	3,5	1,5	0,009	1
267358	1,2	2:1	5,0	2,25	0,011	1
267360	1,2	2:1	6,5	3,0	0,014	1
267362	1,2	2:1	9,6	4,5	0,019	1
267364	1,2	2:1	12,7	6,0	0,024	1
267366	1,2	2:1	19,0	9,0	0,043	1
267368	1,2	2:1	26,0	12,5	0,061	1

Art. Nr.	m		Ø vor	Ø nach	kg	VE
267372	1,2	2:1	1,6	0,8	0,006	1
267374	1,2	2:1	2,5	1,0	0,008	1
267376	1,2	2:1	3,5	1,5	0,009	1
267378	1,2	2:1	5,0	2,25	0,011	1
267380	1,2	2:1	6,5	3,0	0,014	1
267382	1,2	2:1	9,6	4,5	0,019	1
267384	1,2	2:1	12,7	6,0	0,024	1
267386	1,2	2:1	19,0	9,0	0,043	1
267388	1,2	2:1	26,0	12,5	0,061	1
267392	1,2	2:1	1,6	0,8	0,007	1
267394	1,2	2:1	2,5	1,0	0,008	1
267396	1,2	2:1	3,5	1,5	0,008	1
267398	1,2	2:1	5,0	2,25	0,011	1
267400	1,2	2:1	6,5	3,0	0,014	1
267402	1,2	2:1	9,6	4,5	0,020	1
267404	1,2	2:1	12,7	6,0	0,024	1
267406	1,2	2:1	19,0	9,0	0,041	1
267408	1,2	2:1	26,0	12,5	0,058	1

HUPshrink31DW doppelwandig 3:1

aus strahlungsvernetztem Polyolefin, selbstverlöschend nach MV SS 302, flexibel, universell einsetzbar, Durchschlagfestigkeit: 15 - 25 KV/mm nach DIN 53481, Schrumpftemperatur > 70° C, Dauergebrauchstemperatur - 55° C bis 135° C, 1,2m im Polybeutel verpackt, doppelwandig

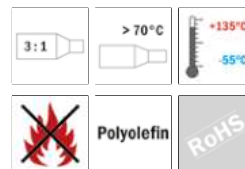

Art. Nr.	m		Ø vor	Ø nach	kg	VE
267430	1,2	3:1	3,0	1,0	0,009	1
267432	1,2	3:1	6,0	2,0	0,013	1
267434	1,2	3:1	9,0	3,0	0,020	1
267436	1,2	3:1	12,0	4,0	0,025	1
267438	1,2	3:1	18,0	6,0	0,039	1
267440	1,2	3:1	25,0	8,0	0,060	1
267442	1,2	3:1	3,0	1,0	0,008	1
267444	1,2	3:1	6,0	2,0	0,013	1
267446	1,2	3:1	9,0	3,0	0,019	1
267448	1,2	3:1	12,0	4,0	0,024	1
267450	1,2	3:1	18,0	6,0	0,041	1
267452	1,2	3:1	25,0	8,0	0,064	1

Schrumpfschläuche mit Kleber

HUPshrink31MW-A | 41MW-A mittelwandig 3:1, 4:1 mit Innenkleber

aus strahlungsvernetztem Polyolefin, selbstverlöschend nach MV SS 302, flexibel, universell einsetzbar, Durchschlagfestigkeit: 15 - 25 KV/mm nach DIN 53481, Schrumpftemperatur > 80° C, Dauergebrauchstemperatur - 45° C bis 110° C, 1,2m im Polybeutel verpackt, mittelwandig, **mit Innenkleber**

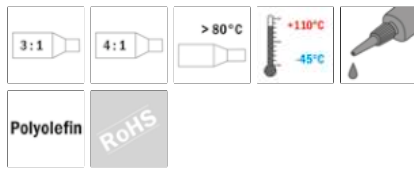

Art. Nr.	m		Ø vor	Ø nach	kg	VE
267102	1,2	4:1	8,0	2,0	0,050	1
267104	1,2	4:1	12,0	3,0	0,061	1
267106	1,2	4:1	22,0	6,0	0,118	1
267108	1,2	4:1	33,0	8,0	0,180	1
267118	1,2	4:1	95,0	25,0	0,510	1
267110	1,2	3:1	40,0	12,0	0,210	1
267112	1,2	3:1	55,0	16,0	0,300	1
267114	1,2	3:1	65,0	19,0	0,380	1
267116	1,2	3:1	75,0	22,0	0,395	1
267120	1,2	3:1	115,0	34,0	0,830	1

HUPshrink31DW-A | 41DW-A doppelwandig 3:1, 4:1 mit Innenkleber

aus strahlungsvernetztem Polyolefin, selbstverlöschend nach MV SS 302, flexibel, universell einsetzbar, Durchschlagfestigkeit: 15 - 25 KV/mm nach DIN 53481, Schrumpftemperatur > 80° C, Dauergebrauchstemperatur - 45° C bis 110° C, 1,2m im Polybeutel verpackt, doppelwandig, **mit Innenkleber**

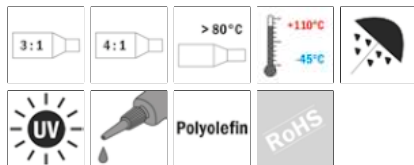

Art. Nr.	m		Ø vor	Ø nach	kg	VE
267064	1,2	3:1	3,2	1,0	0,025	1
267066	1,2	3:1	4,8	1,6	0,035	1
267068	1,2	3:1	6,4	2,0	0,040	1
267070	1,2	3:1	9,5	3,0	0,050	1
267074	1,2	3:1	12,7	4,0	0,060	1
267078	1,2	3:1	19,1	6,0	0,080	1
267080	1,2	3:1	24,5	8,0	0,100	1
267084	1,2	3:1	38,1	13,0	0,170	1
267088	1,2	4:1	52,0	13,0	0,290	1

HUPshrink31DW-A doppelwandig 3:1 mit Innenkleber Box

aus strahlungsvernetztem Polyolefin, selbstverlöschend nach MV SS 302, flexibel, universell einsetzbar, Durchschlagfestigkeit: 15 - 25 KV/mm nach DIN 53481, Schrumpftemperatur > 80° C, Dauergebrauchstemperatur - 45° C bis 110° C, 5/10m-Rolle in Spenderbox, doppelwandig, **mit Innenkleber**

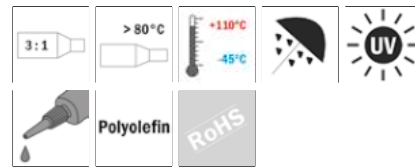

Art. Nr.	m		Ø vor	Ø nach	kg	VE
267090	10	3:1	3,0	1,0	0,205	1
267092	5	3:1	6,0	2,0	0,215	1
267094	5	3:1	9,0	3,0	0,220	1

HUPshrink31DW-A doppelwandig 3:1 mit Innenkleber

aus strahlungsvernetztem Polyolefin, selbstverlöschend nach MV SS 302, flexibel, universell einsetzbar, Durchschlagfestigkeit: 15 - 25 KV/mm nach DIN 53481, Schrumpftemperatur > 80° C, Dauergebrauchstemperatur - 45° C bis 110° C, 5m-Rolle, doppelwandig, **mit Innenkleber**

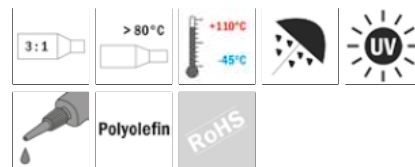

Art. Nr.	m		Ø vor	Ø nach	kg	VE
267096	5	3:1	12,0	4,0	0,320	1
267098	5	3:1	19,0	6,0	0,403	1
267100	5	3:1	24,0	8,0	0,570	1

haupa®

... mit „Sicherheit“ besser

Schrumpfschläuche mit Kleber

HUPshrink41DW-A doppelwandig 4:1 mit Innenkleber

aus strahlungsvernetztem Polyolefin, selbstverlöschend nach MV SS 302, flexibel, universell einsetzbar, Durchschlagfestigkeit: 15 - 25 KV/mm nach DIN 53481, Schrumpftemperatur > 80° C, Dauergebrauchstemperatur - 45° C bis 110° C, 1,2m im Polybeutel verpackt, doppelwandig, **mit Innenkleber**

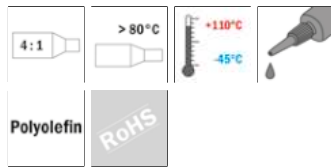

Art. Nr.	m	Ø vor	Ø nach	kg	VE	
267460	1,2	4:1	4,0	1,0	0,013	1
267462	1,2	4:1	8,0	2,0	0,017	1
267464	1,2	4:1	12,0	3,0	0,030	1
267466	1,2	4:1	16,0	4,0	0,051	1
267468	1,2	4:1	24,0	6,0	0,103	1
267470	1,2	4:1	32,0	8,0	0,120	1
267472	1,2	4:1	52,0	13,0	0,183	1

Wärmeschrumpf-Endkappe

- Innenseite mit spiralbeschichtetem Schmelzklebstoff
- hohe Beständigkeit gegen Feuchtigkeit, Pilz & Korrosion
- empfohlen für den Einsatz im Freien, auf unterirdischen Stromverteilungskabeln mit PVC, Blei oder XLPE-Hüllen
- aus strahlungsvernetztem Polyolefin
- Durchschlagfestigkeit: 15 KV/mm
- Schrumpftemperatur > 80° C
- Dauergebrauchstemperatur - 55° C bis + 110° C
- Schrumpfrate 2:1
- elektrische Isolierung bis 1000 V
- einfache Installation über das Kabelende
- Abriebfestigkeit und mechanischer Schutz

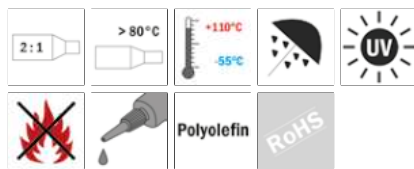

Art. Nr.	Kabel-Ø	Kal	WaST	kg	VE
267500	4 - 10	15	2,6	0,003	100
267502	6 - 16	25	2,8	0,005	50
267506	18 - 32	40	3,3	0,018	25
267508	28 - 48	50	3,5	0,044	10
267510	45 - 68	55	4,0	0,064	10
267512	55 - 90	70	4,0	0,110	25
267514	65 - 110	70	4,0	0,143	20

Zubehör

Gaslöt-Set SolderingKit

12-teilig, für Feuerzeug-Butangas, mit Piezo Zündung, Aufheizzeit: +/- 25 Sek. (Spitzen), Leistung stufenlos regelbar, Temperaturen bei offener Flamme bis 1200 °C, Löten bis 550 °C, Wärmeschrumpfen bis 680 °C, Brenndauer ca. 60 Min., in schwarzem Kunststoffkoffer. 10 - 60 W, max. Betriebsdauer 90 Min., Maße 275 x 160 x 45 mm, Gasinhalt 17 ml.



Art. Nr.	Inhalt	kg	VE
262098	12	0,670	1

Industrie-Heißluftgebläse für Schrumpfschläuche

Elektronik-Heißluftgebläse mit stufenloser Temperaturregelung und zwei Gebläsestufen, zeichnet sich durch sein geringes Gewicht und die schlanke Bauform aus. Dadurch ist es ideal für langes, ermüdungsfreies Arbeiten und für Einsätze an unzugänglichen Stellen. Die Temperatur ist stufenlos regelbar, die Luftmenge in 2 Stufen einstellbar. Für Schrumpfschläuche.

Technische Daten:

Länge/Ø (am Stoßschutz): 325 mm / 85 mm
 Spannung: 230 V / 50 Hz (Sonderspannungen möglich)
 Leistung: 2000 W
 Temperatur: 100° - 600° C stufenlosregelbar
 Luftmenge: mind. 300 l/min. / max. 500 l/min.



Art. Nr.	kg	VE
262097	0,773	1

Isolierbänder



INFO

Elektro-Isolierband

Typische Anwendungen in der Elektroinstallation:

Isolieren, Abdichten, Aufpolstern, Schutz vor Korrosion, Hitze, elektromagnetischen Störungen, Kabelmarkierungen, etc.

Vorteile:

- VDE geprüft
- DIN EN 60454-3-1
- leichtes Abrollen
- sehr gute Klebekraft
- hohe Flexibilität
- faltenfreies Anschmiegen an unebenen Untergründen
- reißfest und alterungsbeständig
- flammhemmend
- selbstverlöschend
- temperaturbeständig von -30°C bis 105°C
- wasser-, witterungs- und UV-beständig
- vielseitig in der Anwendung
- zum Isolieren, Bündeln, Kennzeichnen
- in 10 Farben verfügbar

Elektro-Isolierband für den professionellen Einsatz „HUPtape-15“

Material: PVC, in geprüfter VDE-Qualität, nach DIN EN 60454-3-1, flammhemmend, selbstverlöschend, temperaturbeständig von -30°C bis 105°C, wasser-, witterungs- und UV-beständig, hohe Flexibilität und sehr gute Klebekraft, vielseitig in der Anwendung, reißfest und alterungsbeständig, zum Isolieren, Bündeln und Kennzeichnen, in 10 Farben erhältlich.



Art. Nr.	Breite/mm	Länge/m	Stärke	kg	VE
263800 *	15	10	0,15	0,035	120 10
263802 *	15	10	0,15	0,035	120 10
263804	15	10	0,15	0,035	120 10
263806	15	10	0,15	0,035	120 10
263808 *	15	10	0,15	0,035	120 10
263810 *	15	10	0,15	0,035	120 10
263812	15	10	0,15	0,035	120 10
263814	15	10	0,15	0,035	120 10
263816	15	10	0,15	0,035	120 10
263818 *	15	10	0,15	0,035	120 10

Art. Nr.	Breite/mm	Länge/m	Stärke	kg	VE
263822	15	20	0,15	0,060	60 10
263824	15	20	0,15	0,060	60 10
263826	15	20	0,15	0,060	60 10
263828	15	20	0,15	0,060	60 10
263830	15	20	0,15	0,060	60 10
263832	15	20	0,15	0,060	60 10
263834	15	20	0,15	0,060	60 10
263836	15	20	0,15	0,060	60 10
263838	15	20	0,15	0,060	60 10
263840	15	20	0,15	0,060	60 10

Art. Nr.	Breite/mm	Länge/m	Stärke	kg	VE
263842 *	19	20	0,15	0,076	48 8
263844 *	19	20	0,15	0,076	48 8
263846	19	20	0,15	0,076	48 8
263848	19	20	0,15	0,076	48 8
263850 *	19	20	0,15	0,076	48 8
263852 *	19	20	0,15	0,076	48 8
263854	19	20	0,15	0,076	48 8
263856	19	20	0,15	0,076	48 8
263858	19	20	0,15	0,076	48 8
263860 *	19	20	0,15	0,076	48 8

Art. Nr.	Breite/mm	Länge/m	Stärke	kg	VE
263902	19	25	0,15	0,084	48 8
263904	19	25	0,15	0,084	48 8
263906	19	25	0,15	0,084	48 8
263908	19	25	0,15	0,084	48 8
263910	19	25	0,15	0,084	48 8
263912	19	25	0,15	0,084	48 8
263914	19	25	0,15	0,084	48 8
263916	19	25	0,15	0,084	48 8
263918	19	25	0,15	0,084	48 8
263920	19	25	0,15	0,084	48 8

Art. Nr.	Breite/mm	Länge/m	Stärke	kg	VE
263862	25	20	0,15	0,100	36 6
263864	25	20	0,15	0,100	36 6
263866	25	20	0,15	0,100	36 6
263868	25	20	0,15	0,100	36 6
263870	25	20	0,15	0,100	36 6
263872	25	20	0,15	0,100	36 6
263874	25	20	0,15	0,100	36 6
263876	25	20	0,15	0,100	36 6
263878	25	20	0,15	0,100	36 6
263880	25	20	0,15	0,100	36 6

Art. Nr.	Breite/mm	Länge/m	Stärke	kg	VE
263882	19	33	0,15	0,120	48 8
263884	19	33	0,15	0,120	48 8
263886	19	33	0,15	0,120	48 8
263888	19	33	0,15	0,120	48 8
263890	19	33	0,15	0,120	48 8
263892	19	33	0,15	0,120	48 8
263894	19	33	0,15	0,120	48 8
263896	19	33	0,15	0,120	48 8
263898	19	33	0,15	0,120	48 8
263900	19	33	0,15	0,120	48 8

Rainbow-Pack

- VDE geprüft
- DIN EN 60454-3-1
- UV-beständig



Art. Nr.	Breite/mm	Länge/m	Stärke	Set	VE
263820	15	10	0,15	10-teilig	1
263861	19	20	0,15	10-teilig	1

Elektro-Isolierband

Kältebeständig

Isolierband kältebeständig „HUPtape-22plus“



- hervorragende Wickeleigenschaften
- auch bei sehr niedrigen Temperaturen verarbeitbar
- extrem witterungsbeständig (UV-beständig)
- beständig gegen Korrosion, Säuren und Laugen
- Verarbeitungstemperatur: -18°C bis + 60°C
- einzeln in Kunststoff-Box verpackt



Art. Nr.	GL	Breite/mm	Stärke	kg	VE
263930	20 m	19	0,215	0,105	1

Gewebeband

besonders starker Kleber, UV-beständig.

- 50 m



Art. Nr.	GL	Breite/mm	Farbe	kg	VE
393016	50 m	50	grau	0,400	1

Selbstverschweißend

Selbstverschweißendes Isolierband „HUPtape76seal“



- bildet homogen verschweißende Wickellagen
- hervorragende dielektrische Eigenschaften
- witterungsbeständig (UV-beständig)
- Isolation an Mittelspannungskabeln bis 69 kV
- beständig gegen Korrosion, Säuren und Laugen
- einzeln in Kartonverpackung

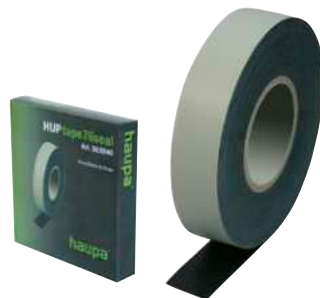

Art. Nr.	GL	Breite/mm	Stärke	kg	VE
263940	9 m	19	0,76	0,203	1

haupa[®]

... mit „Sicherheit“ besser

HAUPA GmbH & Co. KG, Lange Straße 40, 42857 Remscheid, Telefon: +49 (0)2191 8418-0, Fax: +49 (0)2191 8418-840, E-Mail: sales@haupa.com

Sicherheitshinweise für Arbeiten unter Spannung

Grundvoraussetzung für Arbeiten an unter Spannung stehenden Betriebsmitteln ist sicherheitsisoliertes Werkzeug. Dabei sind immer die gesetzlichen Bestimmungen und folgende Sicherheitshinweise zu beachten:

1. Transportieren Sie Ihre Sicherheitswerkzeuge so, dass Schäden an der Isolation vermieden werden.
2. Prüfen Sie vor Gebrauch, ob die Isolation unbeschädigt ist. Defektes Werkzeug muss aussortiert werden.
3. Sicherheitswerkzeug sauber und trocken halten.
4. Bei Arbeiten über Kopf oder bei Arbeiten mit schneidenden Zangen sollte eine Schutzbrille getragen werden.
5. An dem Arbeitsplatz, wo unter Spannung gearbeitet wird, muss zur eigenen Sicherheit auf Ordnung und Sauberkeit geachtet werden.
6. Bei beengten Platzverhältnissen sollte Schutzkleidung und Schutzausrüstung getragen werden (z.B. Sicherheitshandschuhe, Abdecktücher, Schutzhauben)
7. Verwendet werden sollte nur geeignetes und geprüftes Werkzeug. Beachtet werden muss auch, dass gelöste oder abgeschnittene Teile nicht auf spannungsführende Komponenten fallen.

Stückprüfungen nach VDE Norm 1000 V IEC 60900:2012



Kälteschlagprüfung

Hierbei wird die Zähigkeit des PVC-Materials überprüft. Auf die bis -25°C abgekühlten Werkzeuge fällt ein Gewicht herab. Es dürfen keine Risse oder sonstige Beschädigungen auftreten.



Prüfung der Haftfähigkeit des PVC-Überzugs

Nach einer Lagerung von 168 Stunden und einer Umgebungstemperatur von 70°C wird mit einer Zugkraft von 500 NM die Haftfähigkeit der PVC-Beschichtung bei Zangen überprüft. Hierbei muss der Isolierstoff fest mit dem Grundwerkzeug verbunden bleiben.



Prüfung des Flammwiderstandes

Um Brandgefahren auszuschließen, werden nur schwer entflammbare PVC-Materialien verwendet.



Druckprüfung

Bei einer Druckbelastung von 20 NM und einer Temperatur von 70°C darf kein Durchschlag erfolgen, wenn mit einer Spannung von AC 5.000 V geprüft wird.



Prüfung der elektrischen Isoliereigenschaften









Nach einer 24-stündigen Unterwasserlagerung werden die Werkzeuge mit AC 10.000 V – bei gleichzeitiger Prüfung des Ableitstroms – drei Minuten getestet. In diesem Zeitraum darf kein Durchschlag oder Überschlag auftreten.



Spannungsprüfung

Jedes Sicherheitswerkzeug wird stückgeprüft. Das heißt, dass alle Werkzeuge mit VDE EN-Kennzeichnung mit AC 10.000 V geprüft werden und für 1.000 V zugelassen sind. Damit ist die 10-fache Sicherheit gewährleistet.

Schraubprofile

-  Schlitz
-  Kreuzschlitz Phillips
-  Kreuzschlitz Pozidriv
-  Pozidriv/Flachschlitz
-  Tx
-  Tx mit Sicherungspin
-  Innensechskant
-  Außensechskant
-  Kugelkopf

Patent Umschaltknarre



Die HAUPA-Umschaltknarre hat einige patentierte Vorteile. Sie zeichnet sich durch eine besonders ergonomische Handhabung und hohe Funktionssicherheit aus. Maßgebend ist die einwandfreie Arretierung der Steckschlüsselsätze, welche Auszugskräfte bis zu 500 N aushalten müssen.

Eine Einhandbedienung der Knarre wird durch einen Querschieber erreicht, der aus nicht leitendem Material (Polyamid) hergestellt ist. Dieser ist ergonomisch so günstig angeordnet, dass er mit dem Daumen der Griffhand einfach erreichbar ist. Zudem gewährleistet dieser Querschieber, der weit in das Innere der Knarre geführt ist, das problemlose Erreichen der Prüfspannung von 10 KV gemäß DIN 60900.



Sicherheit von HAUPA-Artikeln

Alle HAUPA-Artikel im Produktbereich „Arbeiten unter Spannung“ sind mit einer 2-Farb-Mehrschichtisolierung versehen (wo dies technisch möglich ist). Die Mehrschichtisolierung unterstützt die gültige VBG4-Vorschrift. Diese fordert vor Beginn der Arbeiten eine Prüfung sämtlicher Werkzeuge auf äußerlich erkennbare Schäden. Durch die 2-Farb-Beschichtung – die zweite Isolierschicht hat eine gelbe Kontrastfarbe – werden Beschädigungen sofort sichtbar.

Sicherheitswerkzeuge



haupa[®]
... mit „Sicherheit“ besser

INFO

Schraubendreher-Serie „HUPslim“ Industrie-Qualität

Diese Schraubendreher erfüllen die Norm IEC 60900. Alle Klingen bestehen aus einem hochwertigen Molybdän-Vanadium-Stahl, sind matt verchromt und mit rotgedecktem Polypropylen umspritzt. Das ergonomisch geformte 2-Komponenten-Heft aus PP/TPE-Material gewährleistet eine hohe Sicherheit bei optimaler Kraftübertragung. Jeder Schraubendreher ist nach der neuen Norm stückgeprüft und entsprechend gekennzeichnet.

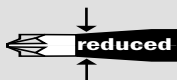

Eingespritztes Klingenprofil
- für den direkten Zugriff
im Werkzeugkoffer,
Abrieb nicht möglich



2

Homogene Größenanpassung der Schraubendreherhefte für bessere Kraftübertragung. Vergrößerung der Weichzone

3

Elegantes, ergonomisch geformtes, rutschfestes 2-Komponentenheft aus PP/TPE-Material

4

rollhemmend



5

mit 1000 V Markierung



6

HUPslim
Schraubendreher mit reduziertem Klingendurchmesser und integrierter Schutzisolation. Tiefliegende Schrauben können durch den reduzierten Klingendurchmesser besser erreicht werden.

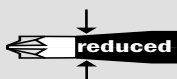

7

magnetische Klinge

Ein zusätzlicher Abgleitschutz bei Phillips-Profilen verhindert das Herausrutschen aus der Schraube. *Silver Tip schützt vor Korrosion.*

VDE-Schraubendreher „HUPslim“ 1000 V

Schraubendreher „HUPslim“ mit PZ-Flachschlitz Profil



Spezifikationen und Vorteile des PZ/FL-Profiles

Bei diesem neuen Schraubendreher hat man genau das Innenprofil der Schraube als Außenprofil auf die Klinge übertragen. Dieses neue kombinierte Profil hat beim Schrauben den Vorteil, dass der „Come-Out-Effect“ reduziert wird und eine höhere Drehmomentübertragung gegenüber nur PZ bzw. nur Flachschlitz gewährleistet ist.



Anwendungsbereiche PZ/FL-Profil

Überwiegend werden die Schrauben im Bereich der Elektroinstallation in Sicherungsautomaten und Schützen bzw. FI-Schutzschaltern verbaut.

HUPslim

Schraubendreher mit reduziertem Klingendurchmesser und integrierter Schutzisolation. Tiefliegende Schrauben können durch den reduzierten Klingendurchmesser besser erreicht werden.

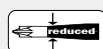
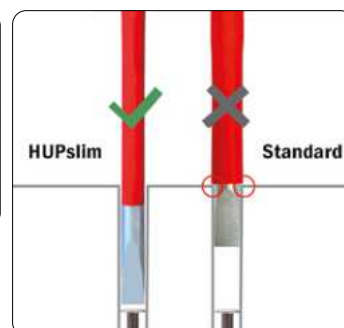

Art. Nr.	Größe	KL	GL	Form	kg	VE
102870	1	80	205	PZ/FL	0,062	1
102872	2	100	270	PZ/FL	0,096	1

Schraubendreher-Set „HUPslim“ mit PZ-Flachschlitz Profil



mit 2-Komponenten-Heft aus PP/TPE-Material, Klinge aus Molybdän-Vanadium-Stahl, gehärtet, gestrahlt, stückgeprüft

HUPslim

Schraubendreher mit reduziertem Klingendurchmesser und integrierter Schutzisolation. Tiefliegende Schrauben können durch den reduzierten Klingendurchmesser besser erreicht werden.

Inhalt:

- 102870
- 102872

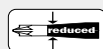

Art. Nr.	Größe	Form	Set	kg	VE
102879	1+2	PZ/FL	2-tlg.	0,195	1

VDE-Schraubendreher „HUPslim“ 1000 V

Elektriker-Schraubendreher „HUPslim“ Schlitz

mit 2-Komponenten-Heft aus PP/TPE-Material, Klinge aus Molybdän-Vanadium-Stahl, gehärtet, gestrahlt, stückgeprüft.

HUPslim

Schraubendreher mit reduziertem Klingendurchmesser und integrierter Schutzisolation. Tiefliegende Schrauben können durch den reduzierten Klingendurchmesser besser erreicht werden.



Art. Nr.	SB	KSt	KL	GL	kg	VE
102914	3,5	0,6	100	185	0,034	1
102916	4	0,8	100	195	0,049	1
102918	5,5	1,0	125	230	0,070	1
102920	6,5	1,2	150	255	0,108	1

Elektriker-Schraubendreher „HUPslim“ Schlitz

mit 2-Komponenten-Heft aus PP/TPE-Material, Klinge aus Molybdän-Vanadium-Stahl, gehärtet, gestrahlt, stückgeprüft.

HUPslim

Schraubendreher mit reduziertem Klingendurchmesser und integrierter Schutzisolation. Tiefliegende Schrauben können durch den reduzierten Klingendurchmesser besser erreicht werden.

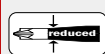

Art. Nr.	SB	KSt	KL	GL	kg	VE
102917	4	1,0	100	195	0,049	1

Kreuzschlitz-Schraubendreher „HUPslim“ Phillips

mit 2-Komponenten-Heft aus PP/TPE-Material, Klinge aus Molybdän-Vanadium-Stahl, gehärtet, gestrahlt, stückgeprüft. Gravur der Klinge sorgt für extra Grip in der Schraube.

HUPslim

Schraubendreher mit reduziertem Klingendurchmesser und integrierter Schutzisolation. Tiefliegende Schrauben können durch den reduzierten Klingendurchmesser besser erreicht werden.

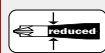

Art. Nr.	Größe	KL	GL	Form	kg	VE
102942	1	80	175	PH	0,061	1
102944	2	100	205	PH	0,095	1

Kreuzschlitz-Schraubendreher „HUPslim“ Pozidriv

mit 2-Komponenten-Heft aus PP/TPE-Material, Klinge aus Molybdän-Vanadium-Stahl, gehärtet, gestrahlt, stückgeprüft.

HUPslim

Schraubendreher mit reduziertem Klingendurchmesser und integrierter Schutzisolation. Tiefliegende Schrauben können durch den reduzierten Klingendurchmesser besser erreicht werden.

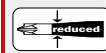

Art. Nr.	Größe	KL	GL	Form	kg	VE
102952	1	80	175	PZ	0,061	1
102954	2	100	205	PZ	0,095	1

Schraubendreher-Set „HUPslim“ 1000 V

mit 2-Komponenten-Heft aus PP/TPE-Material, Klinge aus Molybdän-Vanadium-Stahl, gehärtet, gestrahlt, stückgeprüft, 6-teilig.

HUPslim

Schraubendreher mit reduziertem Klingendurchmesser und integrierter Schutzisolation. Tiefliegende Schrauben können durch den reduzierten Klingendurchmesser besser erreicht werden.

Inhalt:

je 1 Schlitzschraubendreher HUPslim 3,5 x 100 mm, 4 x 100 mm, 5,5 x 125 mm, 6,5 x 150 mm, je 1 Schraubendreher HUPslim Phillips oder Pozidriv Größe 1 und 2

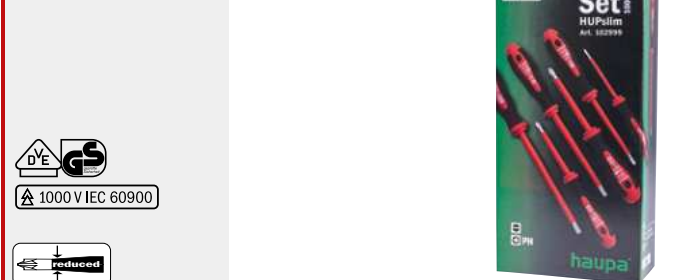

Art. Nr.	Form	Set	kg	VE
102999	Phillips	6-teilig	0,414	1
102999/PZ	Pozidriv	6-teilig	0,416	1

HUPslim
Schraubendreher mit reduziertem Klingendurchmesser und integrierter Schutzisolation. Tiefliegende Schrauben können durch den reduzierten Klingendurchmesser besser erreicht werden.

haupa®

... mit „Sicherheit“ besser

VDE-Schraubendreher „HUPslim“ 1000 V

Schraubendreher-Set „HUPslimPlus“ 1000 V



mit 2-Komponenten-Heft aus PP/TPE-Material, Klinge aus Molybdän-Vanadium-Stahl, gehärtet, gestrahlt, stückgeprüft, 12-teilig.

HUPslim

Schraubendreher mit reduziertem Klingendurchmesser und integrierter Schutzisolation. Tiefliegende Schrauben können durch den reduzierten Klingendurchmesser besser erreicht werden.

Inhalt:

- VDE Elektriker-Schraubendreher HUPslim 3,5 x 0,6 x 100 mm, 4 x 0,8 x 100 mm, 4 x 1,0 x 100 mm, 5,5 x 1,0 x 125 mm, 6,5 x 1,2 x 150 mm
- VDE Kreuzschlitzschraubendreher HUPslim Phillips, Gr. 1 + 2
- VDE Kreuzschlitzschraubendreher HUPslim Pozidriv, Gr. 1 + 2
- VDE Schraubendreher HUPslim mit PZ/FI-Profil, Gr. 1 + 2
- Spannungsprüfer 100 - 250 V lose



1000 V IEC 60900



Art. Nr.	Form	Set	kg	VE
102980	Mix	12-teilig	0,874	1

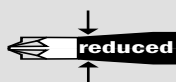

HUPslim

Schraubendreher mit reduziertem Klingendurchmesser und integrierter Schutzisolation. Tiefliegende Schrauben können durch den reduzierten Klingendurchmesser besser erreicht werden.

INFO

Schraubendreher-Serie

Industrie-Qualität

Diese Schraubendreher erfüllen die Norm IEC 60900. Alle Klingen bestehen aus einem hochwertigen Molybdän-Vanadium-Stahl, sind matt verchromt und mit rotgedecktem Polypropylen umspritzt. Das ergonomisch geformte 2-Komponenten-Heft aus PP/TPE-Material gewährleistet eine hohe Sicherheit bei optimaler Kraftübertragung. Jeder Schraubendreher ist nach der neuen Norm stückgeprüft und entsprechend gekennzeichnet.



Eingespritztes Klingenprofil
- für den direkten Zugriff
im Werkzeugkoffer,
Abrieb nicht möglich



2

Homogene Größenanpassung der Schraubendreherhefte für bessere Kraftübertragung. Vergrößerung der Weichzone

3

Elegantes, ergonomisch geformtes, rutschfestes 2-Komponentenheft aus PP/TPE-Material

4

rollhemmend



5

mit 1000 V Markierung

6

magnetische Klinge

Ein zusätzlicher Abgleitschutz bei Phillips-Profilen verhindert das Herausrutschen aus der Schraube. Silver Tip schützt vor Korrosion.

Schraubendreher mit PZ-Flachschlitz-Profil



Spezifikationen und Vorteile des PZ/FL-Profiles

Bei diesem neuen Schraubendreher hat man genau das Innenprofil der Schraube als Außenprofil auf die Klinge übertragen. Dieses neue kombinierte Profil hat beim Schrauben den Vorteil, dass der "Come-Out-Effect" reduziert wird und eine höhere Drehmomentübertragung gegenüber nur PZ bzw. nur Flachschlitz gewährleistet ist.



Anwendungsbereiche PZ/FL-Profil

Überwiegend werden die Schrauben im Bereich der Elektroinstallation in Sicherungsautomaten und Schützen bzw. FI-Schutzschaltern verbaut.



Art. Nr.	Größe	KL	GL	Form	kg	VE
101870 *	1	80	205	PZ/FL	0,060	1
101872 *	2	100	270	PZ/FL	0,094	1

Schraubendreher-Set mit PZ-Flachschlitz Profil



mit 2-Komponenten-Heft aus PP/TPE-Material, Klinge aus Molybdän-Vanadium-Stahl, gehärtet, gestrahlt, stückgeprüft

Inhalt:

- 101870
- 101872



Art. Nr.	Größe	Form	Set	kg	VE
101879	1+2	PZ/FL	2-tlg.	0,200	1

Elektriker-Schraubendreher Schlitz



mit 2-Komponenten-Heft aus PP/TPE-Material, Klinge aus Molybdän-Vanadium-Stahl, gehärtet, gestrahlt, stückgeprüft



Art. 101917

Art. Nr.	SB	KSt	KL	GL	kg	VE
101910 *	2,5	0,4	75	155	0,027	1
101912 *	3	0,5	100	185	0,029	1
101914 *	3,5	0,6	100	185	0,035	1
101916 *	4	0,8	100	195	0,052	1
101917	4	1,0	100	195	0,054	1
101918 *	5,5	1,0	125	230	0,070	1
101920	6,5	1,2	150	255	0,108	1
101922	8	1,2	175	295	0,177	1
101924	10	1,6	200	320	0,245	1

Kreuzschlitz-Schraubendreher Phillips



mit 2-Komponenten-Heft aus PP/TPE-Material, Klinge aus Molybdän-Vanadium-Stahl, gehärtet, gestrahlt, stückgeprüft, Gravur der Klinge sorgt für extra Grip in der Schraube



1000 V IEC 60900



Art. Nr.	Größe	KL	GL	Form	kg	VE
101940	0	60	145	PH	0,034	1
101942 *	1	80	175	PH	0,061	1
101944 *	2	100	205	PH	0,100	1
101946	3	150	270	PH	0,165	1

Kreuzschlitz-Schraubendreher Pozidriv



mit 2-Komponenten-Heft aus PP/TPE-Material, Klinge aus Molybdän-Vanadium-Stahl, gehärtet, gestrahlt, stückgeprüft



1000 V IEC 60900



Art. Nr.	Größe	KL	GL	Form	kg	VE
101950	0	60	135	PZ	0,033	1
101952 *	1	80	175	PZ	0,061	1
101954 *	2	100	205	PZ	0,095	1
101956	3	150	270	PZ	0,166	1

Schraubendreher Tx



mit 2-Komponenten-Heft aus PP/TPE-Material, Klinge aus Molybdän-Vanadium-Stahl, gehärtet, gestrahlt, stückgeprüft

1000 V IEC 60900



Art. Nr.	Größe	KL	GL	Form	kg	VE
101850	08	100	185	TX	0,053	1
101852	09	100	185	TX	0,051	1
101854	10	100	195	TX	0,053	1
101856 *	15	100	195	TX	0,053	1
101858 *	20	100	195	TX	0,052	1
101860	25	125	220	TX	0,070	1
101862	27	125	230	TX	0,072	1
101864	30	150	255	TX	0,109	1
101866	40	175	295	TX	0,178	1

Schraubendreher Square



mit 2-Komponenten-Heft aus PP/TPE-Material, Klinge aus Molybdän-Vanadium-Stahl, gehärtet, gestrahlt, stückgeprüft

1000 V IEC 60900



Art. Nr.	Größe	KL	GL	Form	kg	VE
102550	0	60	145	SQ	0,034	1
102552	1	80	175	SQ	0,061	1
102554	2	100	205	SQ	0,095	1
102556	3	150	270	SQ	0,166	1

Schraubendreher-Set 1000 V



mit 2-Komponenten-Heft aus PP/TPE-Material, Klinge aus Molybdän-Vanadium-Stahl, gehärtet, gestrahlt, stückgeprüft, 6-teilig.

Inhalt: je 1 VDE-Elektriker-Schraubendreher 2,5 x 75 mm, 4 x 100 mm, 5,5 x 125 mm, 6,5 x 150 mm, je 1 VDE-Kreuzschlitzschraubendreher Phillips oder Pozidriv Größe 1 und 2



1000 V IEC 60900



Art. Nr.	Form	Set	kg	VE
101999 *	Phillips	6-teilig	0,414	1
101999/PZ	Pozidriv	6-teilig	0,416	1

Schraubendreher-Set „Plus“ 1000 V



mit 2-Komponenten-Heft aus PP/TPE-Material, Klinge aus Molybdän-Vanadium-Stahl, gehärtet, gestrahlt, stückgeprüft, 15-teilig.

Inhalt:

- VDE Elektriker-Schraubendreher 2,5 x 0,4 x 75 mm, 3 x 0,5 x 100 mm, 4 x 0,8 x 100 mm, 5,5 x 1,0 x 125 mm
- VDE Kreuzschlitz-Schraubendreher Phillips, Gr. 1 + 2
- VDE Kreuzschlitz-Schraubendreher Pozidriv, Gr. 1 + 2
- VDE Schraubendreher mit PZ/FI-Profil, Gr. 1 + 2
- VDE Schraubendreher TX, Gr. 10, 15, 20, 25
- Spannungsprüfer 100 – 250 V lose



1000 V IEC 60900



Art. Nr.	Form	Set	kg	VE
101980	Mix	15-teilig	0,971	1

Steckschlüssel DIN 7445

für Sechskantmuttern, mit 2-Komponenten-Heft aus PP/TPE-Material, Klinge aus Molybdän-Vanadium-Stahl, gehärtet, gestrahlt



⚠ 1000 V IEC 60900

Art. Nr.	SW	KL	GL	kg	VE
102520	4	125	220	0,105	1
102522	5	125	220	0,109	1
102524	5,5	125	220	0,116	1
102526	6	125	220	0,111	1
102528	7	125	230	0,116	1
102530	8	125	230	0,119	1
102532	9	125	230	0,122	1
102534	10	125	230	0,125	1
102536	11	125	245	0,167	1
102538	12	125	245	0,165	1
102540	13	125	245	0,175	1

Steckschlüssel-Set DIN 7445

für Sechskantmuttern, mit 2-Komponenten-Heft aus PP/TPE-Material, Klinge aus Molybdän-Vanadium-Stahl, gehärtet, gestrahlt.



Inhalt: je 1 Stück 5 - 5,5 - 7 - 8 - 10 - 11 - 13 mm



⚠ 1000 V IEC 60900

Art. Nr.	Set	kg	VE
102512	7-teilig	1,065	1

Wechselklingen-Set „Vario“ 1000 V



in robuster Nylontasche (mit Gürtelschleife und Klettverschluss),
Inhalt: 2K-Wechselgriff, Drehkappe, Wechselklinge Schlitz 0,4 x 2,5 / 0,5 x 3,0 / 0,8 x 4,0 / PH1 / PH2 oder PZ1 / PZ2, PZ/FL 2, Vierkant 1, Doppelbart

Charakteristische Merkmale sind:

- stückgeprüft gemäß IEC 60900
- hohes Sicherheitsniveau
- Drehkappe für Nutzung als Elektronikschraubendreher
- Schaltschrankschlüssel im System integriert
- platz- und gewichtssparend
- erfüllt alle relevanten Normen

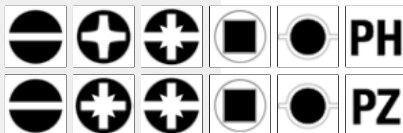

Art. Nr.	Form	Aufnahme	Set	kg	VE
102000-1	* Phillips	sechskant	10-teilig	0,340	1
102000/PZ-1	* Pozidriv	sechskant	10-teilig	0,334	1

Nylontasche „Vario“ – unbestückt

robuste Nylontasche, mit Gürtelschleife und Klettverschluss



Art. Nr.	Tasche	Breite	Höhe	Tiefe	kg	VE
102042-1	leer	250	135	30	0,088	1

Wechselgriff „Vario“ 1000 V

automatische Verriegelung gegen ungewolltes Herausziehen, ergonomisch geformtes 2 Komponenten-Heft aus PP/TPE-Material



Art. Nr.	GL	Aufnahme	kg	VE
102040	120	sechskant	0,058	1

Drehkappe „Vario“

aufsteckbare Drehkappe für Einsatz als Feinwerkzeug (Elektronik)



Art. Nr.	GL	kg	VE
102044	10	0,002	1

Wechselklingensystem „Vario“ 1000 V

isolierte Wechselklinge aus Molybdän-Vanadium-Stahl, gehärtet, gestrahlt, stückgeprüft, mit Sechskantschaft, höhere Drehmomentübertragung gegenüber nur PZ bzw. nur Flachsitz

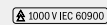

Wechselklinge „Vario“ – PZ/FL

Art. Nr.	Form	Größe	KL	GL	kg	VE
102010	PZ/FL	1	85	165	0,035	1
102012	PZ/FL	2	85	165	0,045	1



Wechselklinge „Vario“ – Schlitz

Art. Nr.	Form	SB	KSt	KL	GL	kg	VE
102014	SL	2,5	0,4	85	165	0,013	1
102016	SL	3,0	0,5	85	165	0,015	1
102017	SL	3,5	0,6	85	165	0,080	1
102018	SL	4,0	0,8	85	165	0,022	1
102020	SL	5,5	1,0	85	165	0,034	1
102022	SL	6,5	1,2	85	165	0,045	1



Wechselklinge „Vario“ – Phillips

Art. Nr.	Form	Größe	KL	GL	kg	VE
102001	PH	0	85	165	0,023	1
102002	PH	1	85	165	0,035	1
102004	PH	2	85	165	0,044	1



Wechselklinge „Vario“ – Pozidriv

Art. Nr.	Form	Größe	KL	GL	kg	VE
102005	PZ	0	85	165	0,023	1
102006	PZ	1	85	165	0,035	1
102008	PZ	2	85	165	0,045	1



Wechselklinge „Vario“ – Tx

Art. Nr.	Form	Größe	KL	GL	kg	VE
102060	S-TX	8	85	165	0,016	1
102062	S-TX	9	85	165	0,016	1
102064	S-TX	10	85	165	0,016	1
102066	S-TX	15	85	165	0,021	1
102068	S-TX	20	85	165	0,021	1
102070	S-TX	25	85	165	0,034	1
102072	S-TX	30	85	165	0,041	1

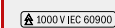

Schaltschrankschlüssel „Vario“ – Vierkant

Art. Nr.	Größe	GL	kg	VE
102030	6	47	0,010	1
102032	8	47	0,009	1

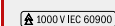

Schaltschrankschlüssel „Vario“ – Dreikant

Art. Nr.	Größe	GL	kg	VE
102034	9	47	0,009	1

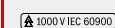

Schaltschrankschlüssel „Vario“ – Doppelbart

Art. Nr.	Größe	GL	kg	VE
102036	5,3	47	0,009	1



VDE-Wechselklingensystem „Vario“ 1000 V

Wechselklingen-Set „VarioPro“ 1000 V



Wechselklingensystem „VarioPro“ mit isolierten Wechselklingen, integrierten Schaltschrankschlüsseln, VDE-Zangen-Set und Stromprüfer.

Inhalt: 30-teilig

- Schlitz: 0,4 x 2,5 x 100; 0,5 x 3,0 x 100; 0,6 x 3,5 x 100; 0,8 x 4,0 x 100; 1,0 x 5,5 x 100; 1,2 x 6,5 x 100
- Phillips: 0 x 100, 1 x 100, 2 x 100
- Pozidriv: 0 x 100, 1 x 100, 2 x 100
- PZ/FL 1, PZ/FL 2
- Tx: 8 x 100, 9 x 100, 10 x 100, 15 x 100, 20 x 100, 25 x 100, 30 x 100
- Vierkant: 8 x 47
- Doppelbart: 5,3 x 47
- Wechselkappe für Nutzung als Elektronikschraubendreher
- 2-Komponenten Wechselgriff: 120 mm
- Stromprüfer: 100700, 125 - 250 V
- VDE 2K-Zangen: 211200*, 211204*, 211208*, 211214

***High leverage = hebelübersetzt, perfektionierte Schneidkraft-Performance**
(hebelübersetzte Zangen bieten bis zu 50 % Kraftersparnis)



Platzhalter für Drehmomentgriff



Art. Nr.	Set	Breite	Höhe	Tiefe	kg	VE
102052	30-teilig	410	310	85	3,200	1

Werkzeugkoffer „ElektroCombo“

Schwarzer Kunststoffkoffer mit Metallverschlüssen, komplettes Werkzeugsortiment für den Elektriker, Koffer: 490 x 375 x 100 mm

Inhalt:

- 2K-VDE-Kombizange 180 mm*
- 2K-VDE-Seitenschneider 160 mm*
- 2K-VDE-Abisolierzange 160 mm
- 2K-VDE-Storchschnabelzange 200 mm*
- Kabelschneider 160 mm, tauchisoliert
- Crimpzange Aderendhülsen 0,25 - 2,5 mm²
- Sechskantstiftschlüsselsatz Kugelkopf, 9-teilig, extra lang
- VDE Schraubendreherheft „Vario“ lose
- VDE Klinge „Vario“ Schlitz 2,5, 3, 4, 5,5 mm
- VDE Klinge „Vario“ PH 1, 2
- VDE Klinge „Vario“ PZ 1, 2
- VDE Klinge „Vario“ PZ/FL 1 + 2
- Spannungsprüfer Basic, schwarz
- Schaltschrankschlüssel
- Sicherheits Cutter Messer
- Handbügelsäge 150 mm
- Elektrikermeißel 10 x 250 mm
- Wasserwaage 230 mm
- Maßband 5 m
- Umschaltknarre 1/4"
- Schlosserhammer 300 g
- Verlängerung 1/4" 100 mm
- Steckschlüsseleinsatz 1/4"
SW 4, 4.5, 5, 5.5, 6, 7, 8, 9, 10, 11, 12, 13, 14 mm
- Knarrenschraubendreher „FlexPlus“ für lange Bits
- 1/4" Bit 50mm HEX 2, 2.5, 3, 4, 5, 6
- 1/4" Bit 50mm PH 0, 1, 2, 3
- 1/4" Bit 50mm PZ 0, 1, 2, 3
- 1/4" Bit 50mm FD 3, 4, 5, 6
- 1/4" Bit 50mm TX 10, 15, 20, 25, 30, 40
- 1/4" Bit 50mm PZ/FL 1 + 2
- 1/4" SQ x 1/4" Hex Adapter 50 mm
- Sortimentskasten 160 x 115 x 40 mm

***High leverage = hebelübersetzt, perfektionierte Schneidkraft-Performance**
(hebelübersetzte Zangen bieten bis zu 50 % Kraftersparnis)



Art. Nr.	Set	Breite	Höhe	Tiefe	kg	VE
104090 *	78-teilig	490	375	100	6,000	1

haupa®

... mit „Sicherheit“ besser

INFO

Drehmomentschraubendreher mit Wechselklingen 1000 V

Das neue HAUPA 1000 V Drehmomentschraubendreher-System VarioTQ besticht durch seine Präzision und Funktionalität.

Die ergonomischen Handgriffe sind individuell einstellbar.

1. 1,0 - 6,0 Nm
2. 0,5 - 3,5 Nm

HAUPA bietet alle relevanten Klingenprofile lose, wie auch als Sets in einer hochwertigen Nylontasche an.

- Drehmoment einstellbar über separaten Schlüssel
- Gute Ablesbarkeit des Skalenwerts
- Deutliches spür- und hörbares Signal bei Erreichen des eingestellten Drehmomentes
- Drehmomentgenauigkeit nach EN ISO 6789:2013-10



VarioTQ 1000V

mit Sechskantschaft



isolierte Wechselklinge aus Molybdän-Vanadium-Stahl, gehärtet, gestrahlt, stückgeprüft

präzise einstellbares Drehmoment

Griff in 2 Ausführungen auch einzeln erhältlich:

Art. Nr. 102790
1,0 - 6,0 Nm

Art. Nr. 102792
0,5 - 3,5 Nm

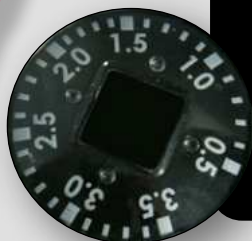

VDE-Wechselklingensystem „VarioTQ“ 1000 V

Drehmomentschraubendreher-Set mit Wechselklingen „VarioTQ“ 1000 V - Phillips / Pozidriv

VarioTQ

Isolierte Wechselklinge aus Molybdän-Vanadium-Stahl, gehärtet, gestrahlt, stückgeprüft, mit Sechskantschaft, in robuster Nylontasche (mit Gürtelschlaufe und Klettverschluss).

Inhalt:

- 2K-VarioTQ-1000 V Wechselgriff 1 - 6 Nm oder 0,5 - 3,5 Nm
- Schlitz 0,4 x 2,5 / 0,5 x 3,0 / 0,8 x 4,0 / 1,0 x 5,5 / 1,2 x 6,5
- PH0 / PH1 / PH2 oder PZ0 / PZ1 / PZ2
- PZ/FL 1
- PZ/FL 2
- Einstellschlüssel

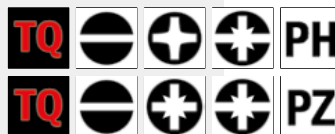

Art. Nr.	Form	Nm	Set	kg	VE
102700-1	PH	1 - 6	12-teilig	0,700	1
102701-1	PH	0,5 - 3,5	12-teilig	0,700	1
102700/PZ-1	PZ	1 - 6	12-teilig	0,700	1
102701/PZ-1	PZ	0,5 - 3,5	12-teilig	0,700	1

VDE-Wechselklingensystem „VarioTQ“ 1000 V

Drehmomentschraubendreher-Set mit Wechselklingen „VarioTQ“ 1000 V - Tx /Hex

VarioTQ

Isolierte Wechselklinge aus Molybdän-Vanadium-Stahl, gehärtet, gestrahlt, stückgeprüft, mit Sechskantschaft, in robuster Nylontasche (mit Gürtelschlaufe und Klettverschluss).

Inhalt:

- 2K-VarioTQ-1000 V Wechselgriff 1 - 6 Nm oder 0,5 - 3,5 Nm
- TX 8 - 9 - 10 - 15 - 20 - 25 - 30
oder TX 8 - 9 - 10 - 15 - 20, HEX 4 - 5
- PZ/FL 1
- PZ/FL 2
- Einstellschlüssel



1000 V IEC 60900

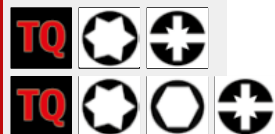

Art. Nr.	Form	Nm	Set	kg	VE
102702-1	TX	1 - 6	11-teilig	0,700	1
102703-1	TX	0,5 - 3,5	11-teilig	0,700	1
102706-1	TX+HEX	1 - 6	11-teilig	0,760	1
102707-1	TX+HEX	0,5 - 3,5	11-teilig	0,760	1

Drehmomentschraubendreher-Set mit Wechselklingen „VarioTQ“ 1000 V - Hex

VarioTQ

Isolierte Wechselklinge aus Molybdän-Vanadium-Stahl, gehärtet, gestrahlt, stückgeprüft, mit Sechskantschaft, in robuster Nylontasche (mit Gürtelschlaufe und Klettverschluss).

Inhalt:

- 2K-VarioTQ-1000 V Wechselgriff 1 - 6 Nm oder 0,5 - 3,5 Nm
- HEX 2 - 3 - 3,5 - 4 - 4,5 - 5 - 5,5 mm
- PZ/FL 1
- PZ/FL 2
- Einstellschlüssel



1000 V IEC 60900



Art. Nr.	Form	Nm	Set	kg	VE
102704-1	HEX	1 - 6	11-teilig	0,700	1
102705-1	HEX	0,5 - 3,5	11-teilig	0,700	1

HAUPA Drehmomentschraubendreher für eine sachgemäße Verschraubung

- Die Verwendung von Anziehdrehmomenten sind Voraussetzung für die herstellerekonforme Befestigung bei typgeprüften Schaltgeräten.
- Schrauben werden weder zu stark, noch zu schwach angezogen. Somit wird einem erhöhten Übergangswiderstand sowie der Entstehung von Glühkontakten vorgebeugt.
- **KEINE BRANDGEFAHR**

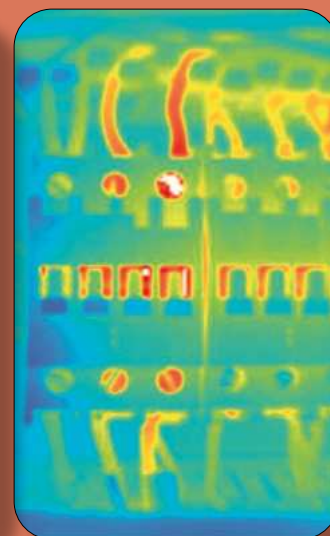

haupa

... mit „Sicherheit“ besser

HAUPA GmbH & Co. KG, Lange Straße 40, 42857 Remscheid, Telefon: +49 (0)2191 8418-0, Fax: +49 (0)2191 8418-840, E-Mail: sales@haupa.com

Nylontasche „VarioTQ“ 1000 V – unbestückt

robuste Nylontasche, mit Gürtelschleife und Klettverschluss



Art. Nr.	Tasche	Breite	Höhe	Tiefe	kg	VE
102785-1	leer	300	145	35	0,130	1

Drehmomentwechselgriff „VarioTQ“ 1000 V

TQ

automatische Verriegelung gegen ungewolltes Herausziehen, ergonomisch geformtes 2 Komponenten-Heft aus PP/TPE-Material, präzise einstellbarer Drehmoment

1000 V IEC 60900



Art. Nr.	GL	Nm	kg	VE
102790	122	1 - 6	0,185	1
102792	122	0,5 - 3,5	0,185	1

Vierkantschlüssel

zur Einstellung des Drehmoments für VarioTQ-Wechselklingen



Art. Nr.	Form	KL	KlBr	kg	VE
102784	SQ	40	8	0,056	1

Wechselgriff „Vario“ 1000 V

automatische Verriegelung gegen ungewolltes Herausziehen, ergonomisch geformtes 2 Komponenten-Heft aus PP/TPE-Material

1000 V IEC 60900



Art. Nr.	GL	Aufnahme	kg	VE
102040	120	sechskant	0,058	1

Wechselklingensystem „VarioTQ“ 1000 V

isolierte Wechselklinge aus Molybdän-Vanadium-Stahl, gehärtet, gestrahlt, stückgeprüft, mit Sechskantschaft

1000 V IEC 60900



Wechselklinge „VarioTQ“ 1000 V – PZ/FL

Art. Nr.	Form	Größe	KL	GL	kg	VE
102780	PZ/FL	1	90	195	0,040	1
102782	PZ/FL	2	90	195	0,040	1

1000 V IEC 60900



Wechselklinge „VarioTQ“ 1000 V – Schlitz

Art. Nr.	Form	SB	KSt	KL	GL	kg	VE
102710	SL	2,5	0,4	90	195	0,040	1
102712	SL	3,0	0,5	90	195	0,040	1
102714	SL	4,0	0,8	90	195	0,040	1
102716	SL	5,5	1,0	90	195	0,040	1
102718	SL	6,5	1,2	90	195	0,040	1

1000 V IEC 60900



Wechselklinge „VarioTQ“ 1000 V – Phillips

Art. Nr.	Form	Größe	KL	GL	kg	VE
102720	PH	0	90	195	0,040	1
102722	PH	1	90	195	0,040	1
102724	PH	2	90	195	0,040	1
102726	PH	3	90	195	0,040	1

1000 V IEC 60900



Wechselklinge „VarioTQ“ 1000 V – Pozidriv

Art. Nr.	Form	Größe	KL	GL	kg	VE
102730	PZ	0	90	195	0,040	1
102732	PZ	1	90	195	0,040	1
102734	PZ	2	90	195	0,040	1
102736	PZ	3	90	195	0,040	1

1000 V IEC 60900



Wechselklinge „VarioTQ“ 1000 V – Tx

Art. Nr.	Form	Größe	KL	GL	kg	VE
102740	TX	8	90	195	0,040	1
102742	TX	9	90	195	0,040	1
102744	TX	10	90	195	0,040	1
102746	TX	15	90	195	0,040	1
102748	TX	20	90	195	0,040	1
102750	TX	25	90	195	0,040	1
102752	TX	30	90	195	0,040	1

1000 V IEC 60900



Wechselklinge „VarioTQ“ 1000 V – Hex

Art. Nr.	Form	Größe	KL	GL	kg	VE
102760	HEX	2	90	195	0,040	1
102762	HEX	3	90	195	0,040	1
102764	HEX	3,5	90	195	0,040	1
102766	HEX	4	90	195	0,040	1
102768	HEX	4,5	90	195	0,040	1
102770	HEX	5	90	195	0,040	1
102772	HEX	5,5	90	195	0,040	1

INFO

VDE-Zangen

Industrie-Qualität

HAUPA unterteilt das VDE-Zangensortiment in drei Gruppen.

1. 2K-VDE-Zangen mit gesteckten Hüllen
2. VDE-Zangen, tauchisoliert, versehen mit einer 2-Farb-Tauchisolation (außen rot/innen gelb)
3. VDE-Zangen mit einer 2-Farb-Tauchisolation (außen rot/innen gelb), Kopf beschichtet

Diese Zangen erfüllen die Norm IEC 60900.

High leverage = hebelübersetzt, perfektionierte Schneidkraft-Performance

(hebelübersetzte Zangen bieten bis zu 50 % Kraftersparnis)



Kombinationszange DIN ISO 5746 VDE

deutsche Form, angeschliffene Facetten, C 45, ölgehärtet, Schneiden induktiv nachgehärtet, für weiche und harte Drähte, verchromt, gesteckte Hüllen, **hebelübersetzt, perfektionierte Schneidkraft-Performance.**



Art. Nr.	GL		kg	VE
211198	160	IEC 60900	0,260	1
211200 *	180	VDE	0,287	1
211202	200	VDE	0,364	1

Seitenschneider DIN ISO 5749 VDE

schwedische Form, Leistungsklasse H, C 60, ölgehärtet, Schneiden induktiv nachgehärtet, für weiche und harte Drähte, verchromt, gesteckte Hüllen, **hebelübersetzt, perfektionierte Schneidkraft-Performance.**



Art. Nr.	GL		kg	VE
211199	140	IEC 60900	0,200	1
211204 *	160	VDE	0,237	1
211206	180	VDE	0,296	1

Seitenschneider mit Abisolierfunktion VDE

schwedische Form, Leistungsklasse H, C 60, ölgehärtet, Schneiden induktiv nachgehärtet, für weiche und harte Drähte, verchromt, gesteckte Hüllen. Als technische Neuheit weist dieser Seitenschneider neben den herkömmlichen Vorteilen eine zusätzliche Abisoliervorrichtung auf. (Art.-Nr. 211207 = **hebelübersetzt, perfektionierte Schneidkraft-Performance.**)



Art. Nr.	GL		kg	VE
211203	160	VDE	0,296	1
211207	180	VDE	0,296	1

Abisolierzange VDE

C 45, ölgehärtet, mit Feder und Stellschraube für Drähte von 0,2 - 6 mm Durchmesser, verchromt, gesteckte Hüllen



Art. Nr.	GL		kg	VE
211214 *	160	VDE	0,202	1

Kraftseitenschneider DIN ISO 5745 VDE

C 60, Schneiden induktiv gehärtet, für Piano-Draht, verchromt, gesteckte Hüllen, **hebelübersetzt, perfektionierte Schneidkraft-Performance.**



Art. Nr.	GL		kg	VE
211211	160	IEC 60900	0,161	1
211217 *	170	VDE	0,268	1

Kraftseitenschneider DIN ISO 5749 VDE

C 60, Schneiden induktiv gehärtet, für Piano-Draht, verchromt, gesteckte Hüllen, **hebelübersetzt, perfektionierte Schneidkraft-Performance.**



Art. Nr.	GL		kg	VE
211219 *	200	VDE	0,322	1

Storchschnabelzange DIN ISO 5745 VDE

mit Drahtabschneider, gerade flachrunde Backen, C 45, ölgehärtet, Schneiden induktiv nachgehärtet, für harte Drähte, verchromt, gesteckte Hüllen, **hebelübersetzt, perfektionierte Schneidkraft-Performance.**



Art. Nr.	GL		kg	VE
211213	160	- IEC 60900	0,000	1
211208 *	200	- VDE	0,255	1

Storchschnabelzange DIN ISO 5745 VDE, 45° abgewinkelt

mit Drahtabschneider, 45° abgewinkelte flachrunde Backen, C 45, ölgehärtet, Schneiden induktiv nachgehärtet, für harte Drähte, verchromt, gesteckte Hüllen, **hebelübersetzt, perfektionierte Schneidkraft-Performance.**



Art. Nr.	GL		kg	VE
211209	160	45° IEC 60900	0,000	1
211210	200	45° VDE	0,260	1

haupa®

... mit „Sicherheit“ besser

Flachzange DIN ISO 5745 VDE

C 45, ölgehärtet, kurze Backen, verchromt, gesteckte Hüllen



Art. Nr.	GL		kg	VE
211212	160	VDE	0,168	1

Rundzange DIN ISO 5745 VDE

C 45, ölgehärtet, kurze Backen, verchromt, gesteckte Hüllen



Art. Nr.	GL		kg	VE
211216	160	VDE	0,161	1

Wasserpumpenzange DIN ISO 8976 VDE

selbstklemmende Wasserpumpenzange mit Kopfverstellung, kein Abrutschen, verchromt, gesteckte Hüllen



Art. Nr.	GL		kg	VE
211221	240	VDE	0,392	1

Zangenschlüssel VDE

- Stufenloses Greifen aller Schlüsselweiten dank parallel greifender Backen
- Einfaches Anziehen und Lösen von Schraubverbindungen
- Gewichtsreduziert für besonders leichtes und gelenkschonendes Arbeiten
- Sicheres Einstellen der Greifbacken verhindert ein Durchrutschen des Gelenks
- Oberflächenschonend dank glatten, polierten Greifflächen
- 10-fache Handkraftverstärkung für besonders hohe Klemmkraft
- Mit komfortabler Druckknopf-Einhandverstellung
- Mit Fingerklemmschutz für sicheres Arbeiten
- Max. Schlüsselweite: 50 mm
- Chrom-Vanadium-Werkzeugstahl sorgt für hohe Beständigkeit und ein langes Leben des Produktes
- Stückgeprüft nach DIN EN IEC 60900 für sicheres Arbeiten unter Spannung

Ersetzt einen kompletten Maulschlüsselsatz!

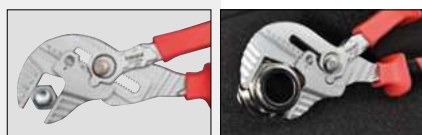

Art. Nr.	GL	SW	kg	VE
211224	280	50	0,392	1

Kabelschneider VDE „HUPtriCut“

- zum Schneiden von Cu- / Al-Kabeln fein- und mehrdrähtig
- Chrom Vanadium Stahl, gesteckte Griffhüllen
- Abisolierfunktion im oberen Kopfbereich
- Kabelmesserfunktion durch 180 Grad Überschlag der Schenkel
- nicht für Massivleiter

Art. 211225 (Art. 211223)

- Daten-, Telefon- und Steuerungskabel max. Ø 8 mm (Ø 12 mm)
- Cu eindrätig max. 16 mm² (16 mm²)
- Cu feindrätig max. 16 mm² (35 mm²)
- Al eindrätig max. 16 mm² (25 mm²)
- Al mehrdrätig max. Ø 8 mm = 16 mm² (25 mm²)



Art. Nr.	GL	Ø	mm ²		kg	VE
211225 *	160	8	16	VDE	0,215	1
211223	200	12	35	VDE	0,352	1

Kabelschneider VDE, mit Federgelenk

- zum Schneiden von Cu- / Al- Kabeln fein- und mehrdrätig
- nicht für Stahldraht und Drahtseile geeignet
- Chrom Vanadium Stahl
- Gelenkfeder selbstöffnend
- enorme Schneidleistung bei reduziertem Kraftaufwand
- nicht für Massivleiter

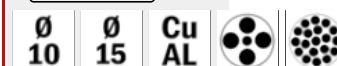

Art. Nr.	GL	Ø	mm ²		kg	VE
211226	170	10	25	VDE	0,268	1
211228 *	230	15	70	VDE	0,457	1



VDE-Zangen – gesteckte Hüllen 1000 V

Zangen-Set 1000 V, gesteckte Hüllen

mit VDE-comfort-grip-Sicherheitsisolation,
Zangen verchromt, 4-teilig

Inhalt:

- Kombinationszange 180 mm
- Seitenschneider 160 mm
- Storchschnabelzange 200 mm
- Abisolierzange 160 mm



Art. Nr.	Set		kg	VE
220123	* 4-teilig	VDE	1,063	1

Isolierende Vollkunststoff-Flachzange 1000 V

für Zählermontage und Zählersperrung, ohne Metallteile

1000 V IEC 60900



Art. Nr.	GL		kg	VE
120051	190		0,109	1

Vollkunststoff-Flachzange 1000 V

für Zählermontage und Zählersperrung, ohne Metallteile

1000 V IEC 60900



Art. Nr.	GL		kg	VE
120052	160		0,084	1

	eindrätig		Drahtseile
	mehrdrätig		stahlarmierte Kabel
	sektorförmig		ACSR
	feindrätig		Bolzen
	Kommunikation		Stahl massiv
			Cu massiv

haupa[®]

... mit „Sicherheit“ besser

HAUPA GmbH & Co. KG, Lange Straße 40, 42857 Remscheid, Telefon: +49 (0)2191 8418-0, Fax: +49 (0)2191 8418-840, E-Mail: sales@haupa.com

Kombinationszange DIN ISO 5746 VDE

deutsche Form, angeschliffene Facetten, C 45, ölgehärtet, Schneiden induktiv nachgehärtet, für weiche und harte Drähte, verchromt, 2-Farb-Tauchisolation - außen rot/innen gelb



Art. Nr.	GL	kg	VE
210056	180	0,300	1
210058	200	0,418	1

Seitenschneider DIN ISO 5749 VDE

schwedische Form, Leistungsklasse H, C 60, ölgehärtet, Schneiden induktiv nachgehärtet, für weiche und harte Drähte, verchromt, 2-Farb-Tauchisolation - außen rot/innen gelb



Art. Nr.	GL	kg	VE
210100	160	0,253	1
210102	180	0,303	1

Kraftseitenschneider DIN ISO 5749 VDE

schwedische Form, Leistungsklasse H, aufgestecktes Gewebe, für Kabel- und Freileitungsbau, C 60, ölgehärtet, Schneiden induktiv nachgehärtet, für weiche und harte Drähte, verchromt, 2-Farb-Tauchisolation - außen rot/innen gelb



Art. Nr.	GL	kg	VE
210110	240	0,489	1
210117	180	0,274	1
210119	200	0,368	1

Vornschnieder 1000 V

Leistungsklasse H für harte Drähte, Schneiden induktiv gehärtet, verchromt, 2-Farb-Tauchisolation - außen rot/innen gelb



Art. Nr.	GL	kg	VE
210303	160	0,328	1

Storchschnabelzange DIN ISO 5745 VDE

C 45, ölgehärtet, Schneiden induktiv nachgehärtet, für harte Drähte, verchromt, 2-Farb-Tauchisolation - außen rot/innen gelb



Art. Nr.	GL	kg	VE
210388	200	0,270	1

Storchschnabelzange DIN ISO 5745 VDE, 45° abgewinkelt

C 45, ölgehärtet, Schneiden induktiv nachgehärtet, für harte Drähte, verchromt, 2-Farb-Tauchisolation - außen rot/innen gelb



Art. Nr.	GL	kg	VE
210390	200	0,256	1

Rundzange DIN ISO 5745 VDE

C 45, ölgehärtet, kurze Backen, verchromt, 2-Farb-Tauchisolation - außen rot/innen gelb



Art. Nr.	GL	kg	VE
210296	160	0,180	1

Flachzange DIN ISO 5745 VDE

C 45, ölgehärtet, kurze Backen, verchromt, 2-Farb-Tauchisolation - außen rot/innen gelb



Art. Nr.	GL	kg	VE
210270	160	0,187	1

Abisolierzange VDE

C 45, ölgehärtet, mit Feder und Stellschraube für Drähte von 0,2 - 6 mm Durchmesser, verchromt, 2-Farb-Tauchisolation - außen rot/innen gelb



Art. Nr.	GL	kg	VE
210648	160	0,232	1

VDE-Zangen – tauchisoliert 1000 V

Wasserpumpenzange DIN ISO 8976 1000 V

aus Chrom-Vanadium, schwere Ausführung, mit Rolle, C 35, verchromt, 2-Farb-Tauchisolation - außen rot/innen gelb

1000 V IEC 60900



Art. Nr.	GL	kg	VE
210588	260	0,590	1

Wasserpumpenzange DIN ISO 8976 1000 V

aus Chrom-Vanadium, 31 Cr V3, Brennermaul, durchgestecktes Gewerbe, Zähne induktiv gehärtet, Fingerklemmschutz, ölgehärtet, glanzvernickelt, 2-Farb-Tauchisolation - außen rot/innen gelb

1000 V IEC 60900



Art. Nr.	GL	kg	VE
210583	240	0,423	1

Kabelschneider 1000 V, mit Federgelenk

aus Chrom-Vanadium, Scherschnitt, ermüdungsfreie Handhabung durch Gelenkfeder, selbstöffnend, mit Arretierung, enorme Schneidleistung bei reduziertem Kraftaufwand, für Kupfer- und Aluminiumkabel

1000 V IEC 60900



Ø	Ø	Cu	AL
10	15		

Art. Nr.	GL	Ø	mm ²	kg	VE
200086/VDE	205	10	25	0,274	1
200088/VDE	230	15	70	0,479	1

Zangen-Set 1000 V, tauchisoliert

C 45, ölgehärtet, 2-Farb-Tauchisolation - außen rot/innen gelb Zangen verchromt, 4-teilig

Inhalt:

- Kombinationszange 180 mm
- Seitenschneider 160 mm
- Storchschnabelzange, gerade 200 mm
- Abisolierzange 160 mm



1000 V IEC 60900



Art. Nr.	Set	kg	VE
220126	4-teilig	1,000	1

Werkzeugkoffer „Real“ 1000 V

Kunststoffkoffer mit Schaumstoffeinlage, mit 20 Sicherheitswerkzeugen bestückt: Maße: 450 x 340 x 100 mm.

Inhalt:

- 2K-VDE-Elektrikerschraubendreher 2,5 x 75, 4 x 100, 6,5 x 150, 8 x 175
- 2K-VDE-Kreuzschlitzschraubendreher PH Gr. 0, 1, 2
- 2K-VDE-Steckschlüssel 5, 8, 10, 13 mm
- Kombinationszange 180 mm
- Seitenschneider 180 mm
- Telefonzange, gerade 200 mm
- Abisolierzange 160 mm
- Flachzange 160 mm
- Rundzange 160 mm
- Kabelmesser
- Abmantelungsmesser
- 2-poliger Spannungsprüfer



1000 V IEC 60900



Art. Nr.	Set	kg	VE
220148	20-teilig	4,300	1

	eindrätig		Drahtseile
	mehrdrätig		stahllarmierte Kabel
	sektorförmig		ACSR
	feindrätig		Bolzen
	Kommunikation		Stahl massiv
			Cu massiv

haupa

... mit „Sicherheit“ besser

HAUPA GmbH & Co. KG, Lange Straße 40, 42857 Remscheid, Telefon: +49 (0)2191 8418-0, Fax: +49 (0)2191 8418-840, E-Mail: sales@haupa.com

Kombizange DIN ISO 5746 1000 V

Arbeitskopf beschichtet, 2-Farb-Tauchisolation - außen rot/innen gelb

⚠ 1000 V IEC 60900



Art. Nr.	GL	kg	VE
210263	180	0,306	1
210264	200	0,372	1

Flachzange DIN ISO 5745 1000 V

Arbeitskopf beschichtet, 2-Farb-Tauchisolation - außen rot/innen gelb

⚠ 1000 V IEC 60900



Art. Nr.	GL	kg	VE
210299	160	0,216	1

Seitenschneider DIN ISO 5749 1000 V

Arbeitskopf beschichtet, 2-Farb-Tauchisolation - außen rot/innen gelb

⚠ 1000 V IEC 60900



Art. Nr.	GL	kg	VE
210301	160	0,270	1
210302	180	0,309	1

Langbeck-Flachzange DIN ISO 5745 1000 V

Arbeitskopf beschichtet, 2-Farb-Tauchisolation - außen rot/innen gelb

⚠ 1000 V IEC 60900



Art. Nr.	GL	kg	VE
210300	160	0,191	1

Storchschnabelzange DIN ISO 5745 1000 V

gerade, Arbeitskopf beschichtet, 2-Farb-Tauchisolation - außen rot/innen gelb

⚠ 1000 V IEC 60900



Art. Nr.	GL	kg	VE
210266	160	gerade flachrunde Backen 0,182	1
210267	200	gerade flachrunde Backen 0,236	1

Storchschnabelzange DIN ISO 5745 1000 V, 45° abgewinkelt

gebogen, Arbeitskopf beschichtet, 2-Farb-Tauchisolation - außen rot/innen gelb

⚠ 1000 V IEC 60900



Art. Nr.	GL	kg	VE
210297	200	45° abgewinkelte, flachrunde Backen 0,228	1

Plangripzange 1000 V

Arbeitskopf beschichtet, aus Spezialwerkzeugstahl, lange, flache, glatte Greifbacken mit gerundeten Kanten, 2-Farb-Tauchisolation - außen rot/innen gelb

⚠ 1000 V IEC 60900



Art. Nr.	GL	kg	VE
210298	200	0,215	1

Abisolierzange 1000 V

Arbeitskopf beschichtet, 2-Farb-Tauchisolation - außen rot/innen gelb

⚠ 1000 V IEC 60900



Art. Nr.	GL	kg	VE
210265	160	0,180	1



Kabelschneider 1000 V

massive Ausführung aus Vanadium-Stahl, vergütet, Präzisions-Schraubgelenk, Öffnungsweite 15 mm, 2-Farb-Tauchisolation - außen rot/innen gelb



1000 V IEC 60900

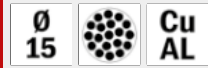

Art. Nr.	GL	Ø	mm ²	kg	VE
200127	160	15	50	0,289	1

Kabelschneider 1000 V

lange Ausführung, geringer Kraftaufwand, Ein- und Zweihandbetätigung möglich, sauberer Schnitt durch Präzisionsschliff, aus Spezialwerkzeugstahl geschmiedet, 2-Farb-Tauchisolation - außen rot/innen gelb



1000 V IEC 60900

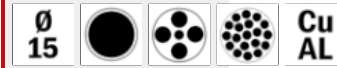

Art. Nr.	GL	Ø	mm ²	kg	VE
200129	240	15	50	0,484	1

Kabelschneider mit Biss 1000 V

Lasergeschnittene Komponenten aus Spezial-Kohlenstoffstahl, ölgehärtet, für höchste Präzision, CNC-geschliffene Schneiden, induktiv gehärtet, für maximale Schneidleistung, geschraubte Gelenkverbindungen, nachstellbar, für lange Lebensdauer, 2-Farb-Tauchisolation - außen rot/innen gelb Anwendung: für feindrätige Kabel bis 16,9 mm Außen-Ø (Querschnitt 70 mm²)



1000 V IEC 60900

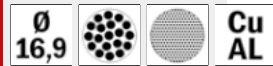

Art. Nr.	GL	Ø	mm ²	kg	VE
201002/VDE	180	16,9	70	0,247	1

Kabelschneider 1000 V

zum Schneiden von Cu- / Al- Kabeln, 2-Farb-Tauchisolation - außen rot/innen gelb.

- Daten-, Telefon- und Steuerungskabel max. Ø 25 mm
- Cu eindrätig max. 16 mm²
- Cu feindrätig max. 70 mm²
- Cu mehrdrätig max. 50 mm²



1000 V IEC 60900

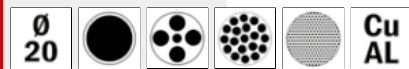

Art. Nr.	GL	Ø	mm ²	kg	VE
200120	215	20	70	0,403	1

Zweischneiden-Kabelschneider 1000 V

geringer Kraftaufwand durch günstige Übersetzungsverhältnisse, Schneiden mit Präzisionsschliff für leichten, sauberen Schnitt bei Einhandbetätigung, Öffnungsweite 20 mm, aus Spezialwerkzeugstahl geschmiedet, für Kupfer- und Aluminiumkabel, 2-Farb-Tauchisolation - außen rot/innen gelb



1000 V IEC 60900



Art. Nr.	GL	Ø	mm ²	kg	VE
200128	200	20	50	0,382	1

Allround Soft-Gripschere VDE

Softgripschere mit kurzen Klängen und einer speziellen Griffausführung, die auf die Bedürfnisse der Elektroinstallateure abgestimmt wurde.

- hohe Schneidleistung bei geringem Kraftaufwand
- rutschfest durch gerillte Soft - Grip Griffösen
- ergonomisch (2-Komponenten)
- mit Abisoliervorrichtung
- Microverzahnung
- rostfrei



1000 V IEC 60900



Art. Nr.	GL	mm ²	kg	VE
200201	160	70	0,083	1

	eindrätig		Drahtseile
	mehdrätig		stahllarmierte Kabel
	sektorförmig		ACSR
	feindrätig		Bolzen
	Kommunikation		Stahl massiv
			Cu massiv

haupa[®]

... mit „Sicherheit“ besser

Ratschen-Kabelschneider mit Abdeckung 1000 V

Einhand-Kabelschere mit Ratsche, optimale Hebelübersetzung, gekapselter Arbeitskopf, für Kupfer- und Aluminiumkabel, Öffnungsweite 25 mm, 2-Farbtachisolation - außen rot/innen gelb



1000 V IEC 60900

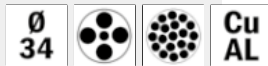

Art. Nr.	GL	Ø	mm ²	kg	VE
200109	290	34	240	1,308	1

Kabelschneider 1000 V

- zum Schneiden von Cu- / Al- Kabeln fein- und mehrdrähtig
- nicht für Stahldraht und Drahtseile geeignet
- geringer Kraftaufwand durch beste Schneidengeometrie und Übersetzungsverhältnisse
- Vanadin-Elektrostahl, geschmiedet, ölgehärtet
- Aluminium-Schenkel
- gehärtete Schneiden mit Präzisionsschliff
- nachstellbares Schraubgelenk



1000 V IEC 60900



Art. Nr.	GL	Ø	mm ²	kg	VE
200123	500	27	150	1,389	1

Ratschenkabelschere 1000 V

Hochfester Spezialstahl, Einhandbedienung, schrittweises Schneiden im gradfreien Schnitt, für Cu- und Al-Kabel



1000 V IEC 60900

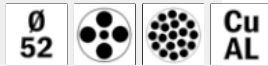

Art. Nr.	Ø	mm ²	kg	VE
200198	52	400	0,942	1

Kabelschneider Super light 1000 V

- zum Schneiden von Cu- / Al- Kabeln fein- und mehrdrähtig
- nicht für Stahldraht und Drahtseile geeignet
- gehärtete Schneiden mit Präzisionsschliff
- Doppelhebel sorgt für müheloses Schneiden
- nachstellbares Schraubgelenk
- Messerkopf Chrom Vanadium Stahl, geschmiedet und ölgehärtet



1000 V IEC 60900



Art. Nr.	GL	Ø	mm ²	kg	VE
200110	600	26	150	2,327	1
200141	700	33	185	3,292	1

Ratschenkabelschere 1000 V

Zweihandschneider mit doppelt gelagertem Exzentertriebwerk, nahezu bruchsicere Verzahnung von Drehmesser und Zahnklinge, trennt mehr- und feindrähtige, Cu- und Al-Kabel bis zu einem Durchmesser von 62 mm bzw. 80 mm, trennt jedoch auch Kabel mit dünner Stahlblechummantelung oder Stahlblecharmierung im Außenbereich des Kabels, nicht für gehärteten Stahl



1000 V IEC 60900

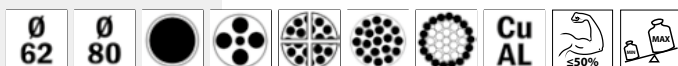

Art. Nr.	Ø	mm ²	kg	VE
200193	62	840	2,200	1
200195	80	1000	3,150	1

Drahtseilschneider 1000 V

Drahtseil- und Kabelschneider 1000 V

mit Hebelübersetzung, Messer aus hochvergütetem Sonderstahl, auswechselbar Schneidleistung für Stahl-Alu-seile bis 16 mm², für Kupfer- und Aluminiumkabel, Öffnungsweite ca. 9 mm

⚠ 1000 V IEC 60900

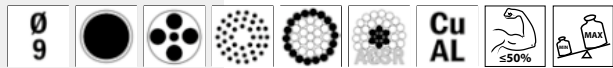

Art. Nr.	GL	Ø	mm ²	kg	VE
200081	700	9	16	2,880	1
200081/MK		Ersatzmesserkopf		0,350	1

Drahtseil- und Kabelschneider 1000 V

ohne Übersetzung, Messer aus hochvergütetem Sonderstahl, geschmiedet, auswechselbar, quetschfreies Schneiden von Stahl-Aluminiumseilen bis 120 mm², Kupfer- und Aluminiumkabel, Öffnungsweite ca. 20 mm, vollisoliert

⚠ 1000 V IEC 60900



Art. Nr.	GL	Ø	mm ²	kg	VE
200130	600	20	120	2,348	1
200132		Ersatzmesserkopf		0,340	1

eindrätig

mehrdrätig

sektorförmig

feindrätig

Kommunikation

Drahtseile

stahllarmierte Kabel

ACSR

Bolzen

Stahl massiv

Cu massiv

VDE-Metallsägen 1000 V

Metallsägebogen 1000 V

vollisoliert, 2-Farb-Tauchisolation - außen rot/innen gelb

⚠ 1000 V IEC 60900



Art. Nr.	GL	Sbl.	kg	VE
110558	200	150	0,248	1

Metallsägebogen 1000 V

vollisoliert, 2-Farb-Tauchisolation - außen rot/innen gelb

⚠ 1000 V IEC 60900



Art. Nr.	GL	Sbl.	Stärke	kg	VE
110559	350	300	18 x 8	0,732	1

Abmantler 1000 V

Entmantelungszange 1000 V

vollisoliert, zum Schneiden und Entfernen des Kabelmantels von PVC, PE und VPE, begrenzte Schnitttiefe und daher keine Beschädigung der innenliegenden Leiter, einfache Handhabung und geringer Platzbedarf, 2-Farb-Tauchisolation - außen rot/innen gelb

⚠ 1000 V IEC 60900



Art. Nr.	GL	Ø	kg	VE
200149	200	26 - 52	0,739	1

Kabelmantelschneider 1000 V

zur Entfernung sämtlicher Isolationsschichten von Kabeln mit Ø ab 25 mm

- auswechselbares Doppelmesser
- Schnitttiefe einstellbar
- geeignet für Längs- und Rundschnitt

⚠ 1000 V IEC 60900



Art. Nr.	Ø	kg	VE
110561	>25	0,250	1
110569	Ersatzklinge	0,040	1

haupa[®]

... mit „Sicherheit“ besser

Kabelmesser VDE

mit gerader, starker Klinge, Griff aus zähelastischem, schlagfestem Kunststoff, mit transparenten Klingenschutz



Art. Nr.	KL	Form	kg	VE
200000 *	50	gerade	0,110	1

Kabelmesser VDE

mit hakenförmiger Schneide, Griff aus zähelastischem, schlagfestem Kunststoff, mit Klingenschutz, Daumenmulde vorne und Fingerhaken am Griffende. **Anwendung:** Rundkabel



Art. Nr.	KL	Form	kg	VE
200002 *	35	gerade	0,093	1

Kabelmesser VDE

mit hakenförmiger, isolierter Schneide, Griff aus zähelastischem, schlagfestem Kunststoff, mit Klingenschutz. **Anwendung:** große Rundkabel



Art. Nr.	KL	Form	kg	VE
200003	35	sichelförmig	0,074	1

Kabelmesser VDE

mit gebogener Schneide, Griff aus zähelastischem, schlagfestem Kunststoff, mit Klingenschutz. **Anwendung:** Sektorkabel



Art. Nr.	KL	Form	kg	VE
200004	35	Hakenform	0,087	1

Kabelmesser VDE

mit gerader, teilisolierter, starker Klinge, Griff aus zähelastischem, schlagfestem Kunststoff, mit Klingenschutz. **Anwendung:** zur Vermeidung von Kurzschlüssen



Art. Nr.	KL	Form	kg	VE
200005	40	gerade	0,106	1

Kabelmesser VDE mit Gleitschuh

mit Hakenklinge zum Aufschlitzen und Entmanteln von Feuchtraumkabeln, Griff aus zähelastischem, schlagfestem Kunststoff, mit transparenten Klingenschutz.

Anwendung: Feuchtraumkabel, keine Beschädigung der Leiterisolation durch Gleitschuh



Art. Nr.	KL	Form	kg	VE
200007	50	sichelförmig	0,120	1

Kabelmesser VDE

mit gerader, teilisolierter, starker Klinge, Griff aus zähelastischem, schlagfestem Kunststoff, Wechselklingen, fixierter Klingenschutz.

Anwendung: zur Vermeidung von Kurzschlüssen



Art. Nr.	KL	Form	kg	VE
201010 *	50	gerade	0,067	1

Ersatzklingen, 4-teilig

geeignet für Art. Nr. 201010



Art. Nr.	KL	Form	kg	VE
201012	50	gerade	0,087	1

Guttaperchmesser VDE

mit bogenförmiger, starker Klinge, Griff aus zähelastischem, schlagfestem Kunststoff, mit Klingenschutz. **Anwendung:** gummierte Isolationen

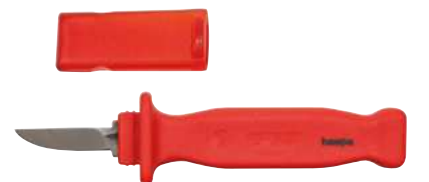

Art. Nr.	KL	Form	kg	VE
200009	50	gerade	0,094	1

Phasenabisoliermesser VDE

Klinge mit schmaler, gerader Schneide für feine Arbeiten, Griff aus zähelastischem, schlagfestem Kunststoff, mit Klingenschutz.

Anwendung: Phasen



Art. Nr.	KL	Form	kg	VE
200013	50	gerade	0,094	1

T-Steckschlüssel 1000 V

aus Vanadium-Molybdän-Stahl, für Sechskantmuttern DIN 7440, vollisoliert, 2-Farb-Tauchisolation - außen rot/innen gelb

⚠ 1000 V IEC 60900



Art. Nr.	SW	SftL	Griff	kg	VE
110000	10	200	160	0,300	1
110002	11	200	160	0,315	1
110004	12	200	160	0,320	1
110006	13	200	160	0,320	1
110008	14	200	160	0,426	1
110010	17	200	160	0,401	1
110012	19	200	160	0,430	1
110022	11	300	160	0,429	1
110024	12	300	160	0,375	1
110026	13	300	160	0,380	1
110028	14	300	160	0,385	1
110030	17	300	160	0,534	1
110032	19	300	160	0,556	1
110034	22	300	160	0,662	1
110036	24	300	160	0,990	1

Kreuzschlüssel 1000 V

aus Chrom-Vanadium-Stahl, keine Berührung der Sechskanteinsätze untereinander, vollisoliert, 2-Farb-Tauchisolation - außen rot/innen gelb

⚠ 1000 V IEC 60900



Art. Nr.	SW	SftL	kg	VE
110070	10-11-14-17	200	0,451	1
110074	11-12-13-17	200	0,225	1
110076	10-13-14-17	200	0,455	1
110078	11-13-14-17	200	0,449	1
110080	13-17-19-22	200	0,502	1

Gegenhalter 1000 V

aus Chrom-Vanadium-Stahl (31 CrV 3), 2-Farb-Tauchisolation - außen rot/innen gelb

⚠ 1000 V IEC 60900



Art. Nr.	SW	GL	kg	VE
110081	10	200	0,118	1
110083	12	200	0,120	1
110084	13	200	0,140	1
110085	14	250	0,150	1
110087	16	260	0,249	1
110089	17	270	0,255	1
110091	18	265	0,250	1
110093	19	270	0,275	1
110095	20	275	0,300	1
110097	22	275	0,300	1
110099	24	270	0,350	1

Winkelschraubendreher 1000 V

aus Chrom-Vanadium-Stahl, für Innensechskantschrauben, speziell für Kabelzweigklemmringe, vollisoliert, 2-Farb-Tauchisolation - außen rot/innen gelb

⚠ 1000 V IEC 60900



Art. Nr.	SW	kg	VE
110042	3	0,016	1
110044	4	0,029	1
110046	5	0,045	1
110048	6	0,051	1
110050	8	0,103	1
110052	10	0,220	1
110054	12	0,352	1

Quergriffschraubendreher 1000 V

aus Chrom-Vanadium-Stahl, für Schrauben mit Innensechskant, vollisoliert, 2-Farb-Tauchisolation - außen rot/innen gelb

⚠ 1000 V IEC 60900



Art. Nr.	SW	kg	VE
110060	5	0,222	1
110062	6	0,227	1
110064	8	0,224	1

Einmaulgabelschlüssel 1000 V

aus Chrom-Vanadium-Stahl, vollisoliert, Maulstellung 15°, 2-Farb-Tauchisolation - außen rot/innen gelb

⚠ 1000 V IEC 60900



Art. Nr.	SW	GL	Stärke	kg	VE
110260	6	75	3	0,021	1
110262	7	80	3,5	0,020	1
110264	8	85	3,5	0,032	1
110266	9	100	4	0,035	1
110268	10	120	5	0,035	1
110270	11	130	5,5	0,044	1
110272	12	140	5,5	0,064	1
110274	13	155	6	0,061	1
110276	14	170	6	0,084	1
110278	17	185	6,5	0,121	1
110280	19	210	7,5	0,140	1
110282	22	230	8,5	0,215	1
110284	24	250	9,5	0,242	1
110286	27	290	11,5	0,338	1
110288	30	345	13	0,390	1
110290	32	350	15	0,503	1

Einmaulgabelschlüssel-Werkzeugsatz 1000 V

in Rolltasche aus schwarzem Kunstleder, **Inhalt:** 8 Einmaulgabelschlüssel aus Chrom-Vanadium-Stahl, vollisoliert, Maulstellung 15°, 2-Farb-Tauchisolation - außen rot/innen gelb in Rolltasche Art. Nr. 220002.

Inhalt:

- Schlüsselweite: 10, 11, 12, 13, 14, 17, 19, 22



Art. Nr.	Set	leer	kg	VE
220017	8-teilig	220002	1,181	1

Ringschlüssel 1000 V

aus Chrom-Vanadium-Stahl, vollisoliert, Maulstellung 75°, 2-Farb-Tauchisolation - außen rot/innen gelb



Art. Nr.	SW	GL	kg	VE
110300	6	140	0,061	1
110302	7	140	0,066	1
110304	8	150	0,084	1
110306	9	155	0,066	1
110308	10	160	0,092	1
110310	11	170	0,089	1
110312	12	180	0,130	1
110314	13	195	0,132	1
110316	14	205	0,147	1
110318	17	240	0,233	1
110320	19	260	0,236	1
110322	22	280	0,345	1
110324	24	280	0,357	1

Ratschen-Ringschlüssel 1000 V

2-Farb-Tauchisolation - außen rot/innen gelb

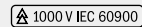

72 Zähne

Art. Nr.	SW	kg	VE
110870	8	0,032	1
110872	9	0,040	1
110874	10	0,050	1
110876	11	0,059	1
110878	12	0,065	1
110880	13	0,076	1
110882	14	0,086	1
110884	15	0,105	1
110886	16	0,130	1
110888	17	0,161	1
110890	18	0,179	1
110892	19	0,215	1

Rollgabelschlüssel DIN 3117 A 1000 V

aus Stahl geschmiedet, 2-Farb-Tauchisolation - außen rot/innen gelb



Art. Nr.	SW max.	GL	kg	VE
110555	26	200	0,325	1
110556	31	250	0,512	1
110557	36	300	0,809	1



Umschaltknarre VDE

1/4"

vollisoliert, aus schlagfestem Kunststoff



Art. Nr.	Antrieb	GL	kg	VE
220577	1/4"	150	0,145	1

Einsätze für Innensechskantschrauben VDE

1/4"

4-Kant-Antrieb 1/4", aus Chrom-Vanadiumstahl geschmiedet, ölgehärtet, vollisoliert, aus schlagfestem Kunststoff



Art. Nr.	SW	Antrieb	GL	kg	VE
220591	3	1/4"	55	0,016	1
220592	4	1/4"	55	0,012	1
220593	5	1/4"	55	0,012	1
220594	6	1/4"	55	0,024	1

T-Aufsteckschlüssel VDE

1/4"

aus Chrom-Vanadium-Spezialwerkzeugstahl, vergütet, mit Sicherheitsvorrichtung gegen unbeabsichtigtes Lösen der Aufsteckwerkzeuge, vollisoliert, aus schlagfestem Kunststoff



Art. Nr.	Antrieb	GL	kg	VE
220578	1/4"	125	0,085	1

Verlängerung VDE

1/4"

mit Sicherheitsvorrichtungen gegen unbeabsichtigtes Lösen der Aufsteckwerkzeuge, vollisoliert, aus schlagfestem Kunststoff



Art. Nr.	Antrieb	GL	kg	VE
220579	1/4"	100	0,050	1
220580	1/4"	150	0,070	1

Sechskanteinsatz VDE

1/4"

4-Kant-Antrieb 1/4", vollisoliert, aus schlagfestem Kunststoff



Art. Nr.	SW	Antrieb	GL	kg	VE
220581	5	1/4"	40	0,011	1
220582	6	1/4"	40	0,011	1
220583	7	1/4"	40	0,012	1
220584	8	1/4"	40	0,013	1
220585	9	1/4"	40	0,014	1
220586	10	1/4"	40	0,014	1
220587	11	1/4"	40	0,017	1
220588	12	1/4"	40	0,018	1
220589	13	1/4"	40	0,021	1
220590	14	1/4"	40	0,023	1

Knarrenkoffer VDE 1/4"

1/4"

Kunststoffkoffer mit Schaumstoffeinlage, mit 1/4"-Einsteckwerkzeugen. Der verwendete Kunststoff ist schlagfest bis -40 °C, dies garantiert ein sicheres Arbeiten auch bei niedrigen Temperaturen. Maße: 286 x 255 x 54 mm.

Inhalt:

- Umschaltknarre 150 mm, 1/4"
- T-Aufsteckschlüssel 125 mm, 1/4"
- Verlängerungen 100 und 150 mm, 1/4"
- Steckschlüsseleinsätze 1/4", 5, 6, 7, 8, 9, 10, 11, 12, 13, 14 mm
- Einsätze für Innensechskantschrauben 1/4", 3, 4, 5, 6 mm



Art. Nr.	Set	Antrieb	kg	VE
220576 *	18-teilig	1/4"	1,250	1

Umschaltknarre 1000 V

1/4"

vollisoliert, 2-Farb-Tauchisolation - außen rot/innen gelb

1000 V IEC 60900



Art. Nr.	Antrieb	GL	kg	VE
110810	1/4"	135	0,122	1

Drehmomentschlüssel 1000 V

TQ 1/4"

mit eingebauter Umschaltknarre, vollisoliert, 2-Farb-Tauchisolation - außen rot/innen gelb

1000 V IEC 60900

TQ



Art. Nr.	Antrieb	Nm	GL	kg	VE
110812	1/4"	2 - 12	200	0,250	1
110813	1/4"	5 - 25	200	0,420	1

T-Aufsteckschlüssel 1000 V

1/4"

aus Chrom-Vanadium-Spezialwerkzeugstahl, vergütet, mit Sicherheitsvorrichtung gegen unbeabsichtigtes Lösen der Aufsteckwerkzeuge, vollisoliert, 2-Farb-Tauchisolation - außen rot/innen gelb

1000 V IEC 60900



Art. Nr.	Antrieb	GL	kg	VE
110818	1/4"	115	0,156	1

Verlängerung 1000 V

1/4"

vollisoliert, 2-Farb-Tauchisolation - außen rot/innen gelb

1000 V IEC 60900



Art. Nr.	Antrieb	GL	kg	VE
110814	1/4"	75	0,043	1
110816	1/4"	150	0,054	1

Verlängerung mit Bitaufnahme 1000 V

1/4"

vollisoliert, 2-Farb-Tauchisolation - außen rot/innen gelb

1000 V IEC 60900



Art. Nr.	Bitaufnahme	Antrieb	GL	kg	VE
110860	1/4"	1/4"	40	0,023	1

Steckschlüsseinsatz 1000 V

1/4"

2-Farb-Tauchisolation - außen rot/innen gelb

1000 V IEC 60900



Art. Nr.	SW	Antrieb	GL	kg	VE
110820	5	1/4"	25	0,012	1
110822	6	1/4"	25	0,012	1
110824	7	1/4"	25	0,014	1
110826	8	1/4"	25	0,011	1
110828	9	1/4"	25	0,016	1
110830	10	1/4"	25	0,014	1
110832	11	1/4"	25	0,020	1
110834	12	1/4"	25	0,021	1
110836	13	1/4"	25	0,021	1
110838	14	1/4"	25	0,034	1

Einsätze für Innensechskantschrauben 1000 V

1/4"

2-Farb-Tauchisolation - außen rot/innen gelb

1000 V IEC 60900



Art. Nr.	SW	Antrieb	kg	VE
110840	3	1/4"	0,010	1
110842	4	1/4"	0,014	1
110844	5	1/4"	0,014	1
110846	6	1/4"	0,015	1
110848	8	1/4"	0,021	1

T-Griff mit Bitaufnahme 1000 V

1/4"

2-Farb-Tauchisolation - außen rot/innen gelb

1000 V IEC 60900



Art. Nr.	Bitaufnahme	Antrieb	GL	kg	VE
110864	1/4"	1/4"	120	0,160	1
110866	1/4"	1/4"	160	0,248	1
110868	1/4"	1/4"	250	0,310	1

Drehmoment-Werkzeugkoffer für Hausanschlüsse 1000 V 1/4"

Kunststoffkoffer mit Schaumstoffeinlage, mit 1/4"-Einsteckwerkzeugen.
Maße: 450 x 340 x 100 mm.

Inhalt:

- 1 Drehmomentschlüssel 1/4" 5 - 25 Nm
- 3 Verlängerungen 1/4" 75 - 100 - 150 mm
- 2 Bithalter 1/4" DIN 3126/FORM C 6,3
- 5 Einsätze 1/4" 6, 8, 10, 13, 14
- 10 Bits Innensechskant 5, 6, 8
- Schlitz 4, 5,5, 6,5
- PZ/FL 1, 2
- PH 1, 2

 1000 V IEC 60900



TQ

Art. Nr.	Set	Antrieb	kg	VE
110869	21-teilig	1/4"	1,000	1

Werkzeugkoffer 1000 V 1/4"

Kunststoffkoffer mit Schaumstoffeinlage, mit 1/4"-Einsteckwerkzeugen.
Maße: 450 x 340 x 100 mm.

Inhalt:

- 1 Knarre 1/4"
- 1 Bithalter 1/4"
- 1 T-Aufsteckschlüssel 1/4"
- 4 Verlängerungen 1/4"
- 10 Einsätze 1/4", 5, 6, 7, 8, 9, 10, 11, 12, 13, 14
- 5 Innensechskant-Einsätze 1/4" 3, 4, 5, 6, 8

 1000 V IEC 60900



Art. Nr.	Set	Antrieb	kg	VE
110871	22-teilig	1/4"	1,600	1

haupa[®]

... mit „Sicherheit“ besser

Umschaltknarre VDE

3/8"

vollisoliert, aus schlagfestem Kunststoff



Art. Nr.	Antrieb	GL	kg	VE
220410	3/8"	200	0,300	1

Drehmomentschlüssel 1000 V

TQ 3/8"

10 - 50 Nm, vollisoliert, aus gespritztem schlagfestem Kunststoff. Das Erreichen des eingestellten Drehmoments wird durch einen deutlich hör- bzw. fühlbaren Mechanismus spürbar gemacht.

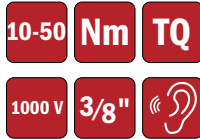

Art. Nr.	Antrieb	Nm	GL	kg	VE
220415	3/8"	10 - 50	385	0,950	1

T-Aufsteckschlüssel VDE

3/8"

aus Chrom-Vanadium-Spezialwerkzeugstahl, vergütet, mit Sicherheitsvorrichtung gegen unbeabsichtigtes Lösen der Aufsteckwerkzeuge, vollisoliert, aus schlagfestem Kunststoff



Art. Nr.	Antrieb	GL	kg	VE
220412	3/8"	200	0,241	1

Verlängerung VDE

3/8"

mit Sicherheitsvorrichtungen gegen unbeabsichtigtes Lösen der Aufsteckwerkzeuge, vollisoliert, aus schlagfestem Kunststoff



Art. Nr.	Antrieb	GL	kg	VE
220414	3/8"	125	0,150	1
220416	3/8"	250	0,250	1

Sechskanteinsatz VDE

3/8"

4-Kant-Antrieb 3/8", vollisoliert, aus schlagfestem Kunststoff



Art. Nr.	SW	Antrieb	GL	kg	VE
220418	8	3/8"	44,5	0,027	1
220420	10	3/8"	44,5	0,027	1
220422	12	3/8"	44,5	0,029	1
220424	13	3/8"	44,5	0,032	1
220426	14	3/8"	44,5	0,035	1
220428	17	3/8"	44,5	0,047	1
220430	19	3/8"	46	0,051	1
220432	22	3/8"	46	0,063	1

Sechskanteinsatz VDE, 80 mm

3/8"

4-Kant-Antrieb 3/8", vollisoliert, aus schlagfestem Kunststoff



Art. Nr.	SW	Antrieb	GL	kg	VE
220418/80	8	3/8"	80	0,052	1
220420/80	10	3/8"	80	0,060	1
220422/80	12	3/8"	80	0,068	1
220424/80	13	3/8"	80	0,074	1
220426/80	14	3/8"	80	0,076	1
220428/80	17	3/8"	80	0,096	1
220430/80	19	3/8"	80	0,110	1

Einsätze für Innensechskantschrauben VDE

3/8"

4-Kant-Antrieb 3/8", aus Chrom-Vanadiumstahl geschmiedet, ölgehärtet, vollisoliert, aus schlagfestem Kunststoff



Art. Nr.	SW	Antrieb	GL	kg	VE
220434	4	3/8"	60	0,036	1
220436	5	3/8"	60	0,040	1
220438	6	3/8"	60	0,041	1
220440	8	3/8"	60	0,042	1
220353	10	3/8"	60	0,052	1

Einsätze für Innensechskantschrauben VDE, 122 mm

3/8"

4-Kant-Antrieb 3/8", aus Chrom-Vanadiumstahl geschmiedet, ölgehärtet, vollisoliert, aus schlagfestem Kunststoff



Art. Nr.	SW	Antrieb	GL	kg	VE
220434/122	4	3/8"	122	0,055	1
220436/122	5	3/8"	122	0,056	1
220438/122	6	3/8"	122	0,056	1
220440/122	8	3/8"	122	0,072	1
220353/122	10	3/8"	122	0,094	1

VDE-Einsatz 3/8", XZN



4-Kant-Antrieb 3/8", aus Chrom-Vanadiumstahl geschmiedet, ölgehärtet, vollisoliert, aus schlagfestem Kunststoff



1000 V IEC 60900



Art. Nr.	SW	Antrieb	GL	kg	VE
220357/8	8	3/8"	100	0,087	1
220357/10	10	3/8"	100	0,091	1
220357/12	12	3/8"	100	0,101	1

Knarrenkoffer VDE 3/8"



Kunststoffkoffer mit Schaumstoffeinlage, mit 3/8"-Einsteckwerkzeugen. Der verwendete Kunststoff ist schlagfest bis -40 °C, dies garantiert ein sicheres Arbeiten auch bei niedrigen Temperaturen. Maße: 286 x 255 x 54 mm.

Inhalt:

- Umschaltknarre 200 mm, 3/8"
- T-Aufsteckschlüssel 200 mm, 3/8"
- Verlängerungen 150 und 250 mm, 3/8"
- Steckschlüsseleinsätze 3/8", 8, 10, 12, 13, 14, 17, 19, 22 mm
- Einsätze für Innensechskantschrauben 3/8", 4, 5, 6, 8 mm



1000 V IEC 60900



Video 220402



Art. Nr.	Set	Antrieb	kg	VE
220402 *	16-teilig	3/8"	2,500	1

Umschaltknarre 1000 V

3/8"

vollisoliert, 2-Farb-Tauchisolation - außen rot/innen gelb



Art. Nr.	Antrieb	GL	kg	VE
110331/EN	3/8"	190	0,402	1

Festeingestellter Drehmomentschlüssel 1000 V

TQ 3/8"

vollisoliert, werkseitig eingestelltes Auslösemoment, Drehmomente von 5-27 Nm möglich, Rechts- und Linksgang mit Aufnahme, 2-Farb-Tauchisolation - außen rot/innen gelb. **Drehmoment muss bei Bestellung angegeben werden!**



Art. Nr.	Antrieb	Nm	GL	kg	VE
300310/EN	3/8"	5 - 27	280	0,951	1

Drehmomentschlüssel 1000 V

TQ 3/8"

mit eingebauter Umschaltknarre, vollisoliert, 2-Farb-Tauchisolation - außen rot/innen gelb



Art. Nr.	Antrieb	Nm	GL	kg	VE
110055/EN	3/8"	5 - 25	200	0,350	1
110056/EN	3/8"	5 - 25	280	0,920	1
110065/EN	3/8"	5 - 50	370	1,194	1

Drehmoment T-Schlüssel 1000 V

TQ 3/8"

aus Chrom-Vanadium-Spezialwerkzeugstahl, vergütet, mit Sicherheitsvorrichtung gegen unbeabsichtigtes Lösen der Aufsteckwerkzeuge, vollisoliert, 2-Farb-Tauchisolation - außen rot/innen gelb



Art. Nr.	Antrieb	Nm	GL	kg	VE
110071	3/8"	12	150	0,540	1
110073	3/8"	18	150	0,540	1
110075	3/8"	25	150	0,540	1

Drehmomentbegrenzer 1000 V

TQ 3/8"

mit kurzer Verlängerung, Feststellmöglichkeit für alle Steckschlüsseinsätze 3/8", vollisoliert, 2-Farb-Tauchisolation - außen rot/innen gelb



Art. Nr.	Antrieb	Nm	kg	VE
110456/EN	3/8"	- 12	0,220	1
110457/EN	3/8"	- 18	0,220	1
110458/EN	3/8"	- 25	0,224	1

T-Aufsteckschlüssel 1000 V

3/8"

aus Chrom-Vanadium-Spezialwerkzeugstahl, vergütet, mit Sicherheitsvorrichtung gegen unbeabsichtigtes Lösen der Aufsteckwerkzeuge, vollisoliert, 2-Farb-Tauchisolation - außen rot/innen gelb



Art. Nr.	Antrieb	SftL	Griff	kg	VE
110039/EN	3/8"	200	160	0,369	1

Verlängerung 1000 V

3/8"

mit Sicherheitsvorrichtungen gegen unbeabsichtigtes Lösen der Aufsteckwerkzeuge, vollisoliert, 2-Farb-Tauchisolation - außen rot/innen gelb



Art. Nr.	Antrieb	GL	kg	VE
110337/EN	3/8"	125	0,292	1
110335/EN	3/8"	250	0,280	1

Verlängerung mit Bitaufnahme 1000 V

3/8"

2-Farb-Tauchisolation - außen rot/innen gelb

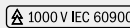

Art. Nr.	Bitaufnahme	Antrieb	GL	kg	VE
110861	1/4"	3/8"	125	0,137	1

Sechskanteinsatz 1000 V

3/8"

4-Kant-Antrieb 3/8", vollisoliert, 2-Farb-Tauchisolation - außen rot/innen gelb



Art. Nr.	SW	Antrieb	GL	kg	VE
110363/EN	8	3/8"	40	0,035	1
110364/EN	9	3/8"	40	0,032	1
110365/EN	10	3/8"	40	0,036	1
110366/EN	11	3/8"	40	0,037	1
110367/EN	13	3/8"	40	0,032	1
110368/EN	17	3/8"	40	0,050	1
110369/EN	19	3/8"	40	0,060	1
110371/EN	14	3/8"	40	0,070	1
110700/EN	12	3/8"	40	0,070	1
110702/EN	22	3/8"	40	0,061	1

Sechskanteinsatz 1000 V



4-Kant-Antrieb 3/8", vollisoliert, 2-Farb-Tauchisolation - außen rot/innen gelb



Art. Nr.	SW	Antrieb	GL	kg	VE
110710	10	3/8"	125	0,180	1
110712	12	3/8"	125	0,200	1
110713	13	3/8"	125	0,210	1
110714	14	3/8"	125	0,220	1
110715	17	3/8"	125	0,240	1
110716	19	3/8"	125	0,260	1
110717	22	3/8"	125	0,280	1

Einsätze für Innensechskantschrauben 1000 V



4-Kant-Antrieb 3/8", aus Chrom-Vanadiumstahl geschmiedet, ölgehärtet, vollisoliert, 2-Farb-Tauchisolation - außen rot/innen gelb



Art. Nr.	SW	Antrieb	GL	kg	VE
300302/EN	4	3/8"	65	0,068	1
300296/EN	5	3/8"	65	0,065	1
300298/EN	6	3/8"	65	0,068	1
300299/EN	8	3/8"	65	0,070	1
300305/EN	10	3/8"	65	0,082	1

Knarrenkoffer VDE 1000 V



Kunststoffkoffer mit Schaumstoffeinlage, mit 3/8"-Einsteckwerkzeugen. Maße: 450 x 340 x 100 mm.

Inhalt:

- Umschaltknarre 3/8"
- Verlängerungen 125 und 250 mm, 3/8"
- T-Aufsteckschlüssel 3/8"
- Steckschlüsseleinsätze 3/8", 10, 11, 12, 13, 14, 17, 19, 22 mm
- Einsätze für Innensechskantschrauben 3/8", 5, 6, 8 mm
- Drehbegrenzer (wahlweise zwischen 12 bis 25 Nm)
- 2K-VDE-Elektrikerschraubendreher 3,5 x 100 mm

mit Verriegelungssystem



Art. Nr.	Set	Antrieb	kg	VE
220147	17-teilig	3/8"	3,400	1

Knarrenkoffer VDE 1000 V



Kunststoffkoffer mit Schaumstoffeinlage, mit 3/8"-Einsteckwerkzeugen. Maße: 400 x 290 x 110 mm.

Inhalt:

- Umschaltknarre 3/8"
- Verlängerungen 125 und 250 mm, 3/8"
- T-Aufsteckschlüssel 3/8"
- Steckschlüsseleinsätze 3/8", 8, 10, 13, 17, 19 mm
- Einsätze für Innensechskantschrauben 3/8", 4, 5, 6, 8 mm

ohne Verriegelungssystem



Art. Nr.	Set	Antrieb	kg	VE
220212	13-teilig	3/8"	2,500	1

Drehmoment-Werkzeugkoffer 1000 V



Kunststoffkoffer mit Schaumstoffeinlage, mit 3/8"-Einsteckwerkzeugen. Maße: 400 x 290 x 110 mm.

Inhalt:

- 1 Drehmomentschlüssel 3/8" 5 - 50 Nm
- 2 Verlängerungen 3/8" 125/250 mm
- 5 Einsätze extra tief in den Gr. 10, 13, 14, 17, 19 mm
- 5 Einsätze für Innensechskant-Schrauben 3/8" in 4, 5, 6, 8, 10 mm
- Ausrichtwerkzeug für Sektorenleiter 3/8" in 95 - 150 mm



Art. Nr.	Set	Antrieb	kg	VE
110873	14-teilig	3/8"	3,870	1

Umschaltknarre VDE

1/2"

vollisoliert, aus schlagfestem Kunststoff



Art. Nr.	Antrieb	GL	kg	VE
220450	1/2"	250	0,550	1

Einsätze für Innensechskantschrauben VDE

1/2"

4-Kant-Antrieb 1/2", aus Chrom-Vanadiumstahl geschmiedet, ölgehärtet, vollisoliert, aus schlagfestem Kunststoff



Art. Nr.	SW	Antrieb	GL	kg	VE
220486	4	1/2"	120,0	0,113	1
220488	5	1/2"	120,0	0,113	1
220490	6	1/2"	120,0	0,113	1
220492	8	1/2"	120,0	0,115	1
220494	10	1/2"	120,0	0,134	1

T-Aufsteckschlüssel VDE

1/2"

aus Chrom-Vanadium-Spezialwerkzeugstahl, vergütet, mit Sicherheitsvorrichtung gegen unbeabsichtigtes Lösen der Aufsteckwerkzeuge, vollisoliert, aus schlagfestem Kunststoff



Art. Nr.	Antrieb	GL	kg	VE
220452	1/2"	200	0,330	1

Verlängerung VDE

1/2"

mit Sicherheitsvorrichtungen gegen unbeabsichtigtes Lösen der Aufsteckwerkzeuge, vollisoliert, aus schlagfestem Kunststoff



Art. Nr.	Antrieb	GL	kg	VE
220454	1/2"	125	0,208	1
220456	1/2"	250	0,411	1

Sechskanteinsatz VDE

1/2"

4-Kant-Antrieb 1/2", vollisoliert, aus schlagfestem Kunststoff



Art. Nr.	SW	Antrieb	GL	kg	VE
220458	10	1/2"	55,0	0,055	1
220460	11	1/2"	55,0	0,055	1
220462	12	1/2"	55,0	0,058	1
220464	13	1/2"	55,0	0,058	1
220466	14	1/2"	55,0	0,061	1
220468	17	1/2"	55,0	0,069	1
220470	19	1/2"	57,0	0,072	1
220478	22	1/2"	57,0	0,087	1
220480	24	1/2"	57,0	0,095	1
220482	27	1/2"	57,0	0,125	1
220484	32	1/2"	57,0	0,170	1

Knarrenkoffer VDE 1/2"

1/2"

Kunststoffkoffer mit Schaumstoffeinlage, mit 1/2"-Einsteckwerkzeugen. Der verwendete Kunststoff ist schlagfest bis -40 °C, dies garantiert ein sicheres Arbeiten auch bei niedrigen Temperaturen. Maße: 380 x 316 x 61 mm.

Inhalt:

- Umschaltknarre 250 mm, 1/2"
- T-Aufsteckschlüssel 200 mm, 1/2"
- Verlängerungen 125 und 250 mm, 1/2"
- Steckschlüsseleinsätze 1/2", 10, 11, 12, 13, 14, 17, 19, 22, 24, 27, 32 mm
- Einsätze für Innensechskantschrauben 1/2", 4, 5, 6, 8, 10 mm



Art. Nr.	Set	Antrieb	kg	VE
220404 *	20-teilig	1/2"	4,000	1

SysCon Steckschlüsselsatz „VDE-Socket“ 1/2"

SysCon

mit 1/2"-Einsteckwerkzeugen. Der verwendete Kunststoff ist schlagfest bis -40 °C, dies garantiert ein sicheres Arbeiten auch bei niedrigen Temperaturen.

Inhalt:

1 220370 ABS-Kunststoffbox „SysCon S“

- Umschaltknarre 250 mm, 1/2"
- T-Aufsteckschlüssel 200 mm, 1/2"
- Verlängerungen 125 und 250 mm, 1/2"
- Steckschlüsseleinsätze 1/2", 10, 11, 12, 13, 14, 17, 19, 22, 24, 27, 32 mm
- Einsätze für Innensechskantschrauben 1/2", 4, 5, 6, 8, 10 mm



Art. Nr.	Set	leer	Antrieb	kg	VE
220612 *	20-teilig	220370	1/2"	7,200	1



haupa[®]

... mit „Sicherheit“ besser

HAUPA GmbH & Co. KG, Lange Straße 40, 42857 Remscheid, Telefon: +49 (0)2191 8418-0, Fax: +49 (0)2191 8418-840, E-Mail: sales@haupa.com

Umschaltknarre 1000 V

1/2"

vollisoliert, 2-Farb-Tauchisolation - außen rot/innen gelb



Art. Nr.	Antrieb	GL	kg	VE
110332/EN	1/2"	255	0,687	1

Festeingestellter Drehmomentschlüssel 1000 V

TQ 1/2"

vollisoliert, werkseitig eingestelltes Auslösemoment, Drehmomente von 5-27 Nm möglich, Rechts- und Linksgang mit Aufnahme, 2-Farb-Tauchisolation - außen rot/innen gelb. **Drehmoment muss bei Bestellung angegeben werden!**



TQ



Art. Nr.	Antrieb	Nm	GL	kg	VE
300312/EN	1/2"	5 - 27	280	1,052	1

Drehmomentschlüssel 1000 V

TQ 1/2"

mit eingebauter Umschaltknarre, vollisoliert, 2-Farb-Tauchisolation - außen rot/innen gelb



TQ



Art. Nr.	Antrieb	Nm	GL	kg	VE
110058/EN	1/2"	2 - 27	280	1,034	1
110066/EN	1/2"	5 - 50	370	1,121	1
110067/EN	1/2"	20 - 100	460	1,493	1
110068/EN	1/2"	60 - 220	530	1,300	1

T-Aufsteckschlüssel 1000 V

1/2"

aus Chrom-Vanadium-Spezialwerkzeugstahl, vergütet, mit Sicherheitsvorrichtung gegen unbeabsichtigtes Lösen der Aufsteckwerkzeuge, vollisoliert, 2-Farb-Tauchisolation - außen rot/innen gelb



Art. Nr.	SW	SftL	Griff	kg	VE
110040/EN	12,5	200	160	0,457	1

Verlängerung 1000 V

1/2"

mit Sicherheitsvorrichtungen gegen unbeabsichtigtes Lösen der Aufsteckwerkzeuge, vollisoliert, 2-Farb-Tauchisolation - außen rot/innen gelb



Art. Nr.	Antrieb	GL	kg	VE
110336/EN	1/2"	125	0,197	1
110338/EN	1/2"	250	0,389	1

Verlängerung mit Bitaufnahme 1000 V

1/2"

2-Farb-Tauchisolation - außen rot/innen gelb



Art. Nr.	Bitaufnahme	Antrieb	GL	kg	VE
110862	1/4"	1/2"	250	0,165	1

Sechskanteinsatz

1/2"

4-Kant-Antrieb 1/2", vollisoliert, 2-Farb-Tauchisolation - außen rot/innen gelb



Art. Nr.	SW	Antrieb	GL	kg	VE
110339/EN	8	1/2"	50	0,080	1
110340/EN	10	1/2"	50	0,056	1
110342/EN	11	1/2"	50	0,062	1
110344/EN	12	1/2"	50	0,062	1
110346/EN	13	1/2"	50	0,066	1
110348/EN	14	1/2"	50	0,063	1
110350/EN	17	1/2"	50	0,076	1
110352/EN	19	1/2"	50	0,072	1
110354/EN	22	1/2"	50	0,104	1
110356/EN	24	1/2"	50	0,141	1
110358/EN	27	1/2"	50	0,191	1
110360/EN	30	1/2"	50	0,224	1
110362/EN	32	1/2"	50	0,268	1

Sechskanteinsatz DIN 7448, 1000 V, 80 mm

1/2"

extra lange Ausführung, 4-Kant-Antrieb 1/2", vollisoliert, 2-Farb-Tauchisolation - außen rot/innen gelb

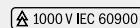

Art. Nr.	SW	Antrieb	GL	kg	VE
110373/EN	10	1/2"	80	0,085	1
110374/EN	11	1/2"	80	0,110	1
110375/EN	13	1/2"	80	0,123	1
110376/EN	14	1/2"	80	0,119	1
110377/EN	17	1/2"	80	0,157	1
110378/EN	19	1/2"	80	0,168	1
110379/EN	22	1/2"	80	0,230	1

Steckschlüssel-Einsatz 1000 V, 125 mm

1/2"

extra lange Ausführung, 4-Kant-Antrieb 1/2", vollisoliert, 2-Farb-Tauchisolation - außen rot/innen gelb

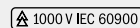

Art. Nr.	SW	Antrieb	GL	kg	VE
110346/125	13	1/2"	125	0,250	1
110348/125	14	1/2"	125	0,260	1
110350/125	17	1/2"	125	0,280	1
110352/125	19	1/2"	125	0,295	1
110354/125	22	1/2"	125	0,310	1
110356/125	24	1/2"	125	0,330	1
110358/125	27	1/2"	125	0,350	1
110360/125	30	1/2"	125	0,380	1
110362/125	32	1/2"	125	0,410	1

Steckschlüssel-Einsatz 1000 V, 250 mm



extra lange Ausführung, 4-Kant-Antrieb 1/2", vollisoliert, 2-Farb-Tauchisolation - außen rot/innen gelb



Art. Nr.	SW	Antrieb	GL	kg	VE
110346/250	13	1/2"	250	0,485	1
110348/250	14	1/2"	250	0,500	1
110350/250	17	1/2"	250	0,530	1
110352/250	19	1/2"	250	0,550	1
110354/250	22	1/2"	250	0,580	1
110356/250	24	1/2"	250	0,605	1
110358/250	27	1/2"	250	0,635	1
110360/250	30	1/2"	250	0,660	1
110362/250	32	1/2"	250	0,670	1

Einsätze für Innensechskantschrauben 1000 V



4-Kant-Antrieb 1/2", aus Chrom-Vanadiumstahl geschmiedet, ölgehärtet, vollisoliert, 2-Farb-Tauchisolation - außen rot/innen gelb



Art. Nr.	SW	Antrieb	GL	kg	VE
300294/EN	4	1/2"	70	0,094	1
300297/EN	5	1/2"	70	0,096	1
300295/EN	6	1/2"	70	0,101	1
300303/EN	8	1/2"	70	0,100	1
300306/EN	10	1/2"	70	0,106	1

Knarrenkoffer VDE 1000 V



Kunststoffkoffer mit Schaumstoffeinlage, mit 1/2"-Einsteckwerkzeugen. Maße: 450 x 340 x 100 mm.

Inhalt:

- Umschaltknarre 1/2"
- Verlängerungen 1/2", 125 und 250 mm
- T-Aufsteckschlüssel 1/2"
- Steckschlüsseleinsätze 1/2", 10, 12, 13, 14, 17, 19, 22, 24 mm
- Einsätze für Innensechskantschrauben 1/2", 5, 6, 8 mm
- 2K-VDE-Schraubendreher 3,5 x 100 mm

mit Verriegelungssystem



Art. Nr.	Set	Antrieb	kg	VE
220205/EN	16-teilig	1/2"	4,080	1

Werkzeugkoffer „Biber“ 1000 V



Kunststoffkoffer mit Schaumstoffeinlage, mit 26 Sicherheitswerkzeugen bestückt: Maße: 450 x 340 x 100 mm.

Inhalt:

- 2K-VDE-Elektrikerschraubendreher 4 x 100, 5,5 x 125, 6,5 x 150, 8 x 175 mm
- Kombinationszange 185 mm
- Seitenschneider 185 mm
- Telefonzange, gerade 200 mm
- Umschaltknarre 1/2"
- Verlängerung 250 mm, 1/2"
- Steckschlüsseleinsätze, 1/2", 10, 11, 12, 13, 14, 17, 19 mm
- Gabelschlüssel 10, 11, 12, 13, 14, 17, 19 mm
- 2-poliger Spannungsprüfer
- Kabelmesser
- Abmantelungsmesser

mit Verriegelungssystem



Art. Nr.	Set	Antrieb	kg	VE
220146	26-teilig	1/2"	5,000	1

Ausrichtwerkzeug 3/8" für Sektorleiter 1000 V

Antrieb 3/8", zum Ausrichten von 3- oder 4-adrigen Sektorleitern, aus schlagfestem Kunststoff



Art. Nr.	Größe	kg	VE
110704	95 - 150 mm ²	0,068	1
110705	185 - 240 mm ²	0,088	1

Universal Ausrichtwerkzeug für Sektorleiter 1000 V

zum Ausrichten von Sektorenleitern von 50, 70, 95, 150, 185, und 240 mm²



1000 V IEC 60900



Art. Nr.	kg	VE
110709	0,142	1

Gegenhalter 1000 V für Schraubkabelschuhe

zur besseren Handhabung von Schraubverbindern bei der Muffenmontage, stufenlos verstellbar

1000 V IEC 60900



Art. Nr.	GL	mm	kg	VE
120101	240	0 - 15	0,280	1
120103	220	15 - 40	0,380	1
120104	300	25 - 50	0,610	1

Spreizkeil aus Kunststoff 1000 V

mit breiter Nut für alle gängigen Kabelscheren, ovale Form ohne scharfe Kanten

1000 V IEC 60900



Art. Nr.	Material	GL	Breite	kg	VE
120102	Kunststoff	22,5	4,5	0,234	1

Spreizkeil aus Kunststoff 1000 V

ohne Nut, ovale Form ohne scharfe Kanten, lange Ausführung mit großem Schlagkopf

1000 V IEC 60900



Art. Nr.	Material	GL	Breite	kg	VE
120100	Kunststoff	20	2,5	0,085	1

Spreizkeil aus Kunststoff 1000 V

Maße: 16,3 x 3,7 mm



Art. Nr.	Größe	Material	Ausführung	kg	VE
120094	1	Kunststoff	ohne Nut	0,051	1

Reinigungspinsel Safety Line 1000 V

Vollkunststoffausführung

1000 V IEC 60900



Art. Nr.	GL	Breite	kg	VE
150036	420	25	0,053	1
150037	420	28	0,061	1
150038	420	50	0,100	1

Elektriker-Sicherheitswasserwaagen

aus nichtleitendem, verzugfreiem, geschäumtem Kunststoff, mit einer horizontalen und einer vertikalen Libelle



Art. Nr.	GL	kg	VE
240057	400	0,188	1
240058	600	0,274	1

Schonhammer 1000 V

rückschlagfrei, Köpfe aus Polyäthylen gelb, bruch- und verschleißfest, splitterfrei. Schlagkopf auswechselbar

1000 V IEC 60900



Art. Nr.	GL	Ø	kg	VE
180295	290	25	0,570	1
180297	290	35	0,825	1

Pass- und Kontaktschraubenschlüssel

kombiniert, durch Umstecken für Passschrauben 2 - 63 A einsetzbar, Heft aus Isoliermaterial



Art. Nr.	GL	kg	VE
120002 *	105	0,046	1

Isolierte Pinzetten 1000 V

mit 2-Schicht-Sicherheitsisolation und Abgleitschutz



1000 V IEC 60900



Art. Nr.	GL	Form	kg	VE
211060	130	spitz	0,029	1



1000 V IEC 60900



Art. Nr.	GL	Form	kg	VE
211064	145	breit-rund, flach	0,042	1



1000 V IEC 60900



Art. Nr.	GL	Form	kg	VE
211062	150	spitz-rund, gebogen	0,031	1

Werkzeugkoffer 1000 V

Werkzeugkoffer 1000 V
finden Sie ab Seite 371.



haupa[®]

... mit „Sicherheit“ besser

Prüfen



haupa[®]

... mit „Sicherheit“ besser

Zweipoliger Spannungsprüfer „Profi LCDplus II“

Der „Profi LCDplus II“ ist das neue Topmodell unserer bewährten Profi-Reihe. Der innovative zweipolige Spannungsprüfer überzeugt mit breitem Leistungsspektrum und praktischer Einhandbedienung. Er eignet sich dank der höchsten Sicherheitsstufe CAT IV 1000 V ab sofort auch für Messungen an Hybrid- und Elektrofahrzeugen sowie Photovoltaikanlagen.

Funktionen und Vorteile

- höchste Sicherheitsstufe CAT IV 1000 V
- großes, beleuchtetes LCD
- Spannungsanzeige bis 1000 V AC und 1400 V DC
- Widerstandsmessung bis 1999 Ω
- Frequenzanzeige bis 1000 Hz

Technische Daten

	„Profi LCDplus II“
Anzeige:	optisch, LCD
Messbereich:	automatisch
Überspannungskategorie:	CAT IV 1000 V
Abmessungen:	300 x 75 x 20 mm
Gewicht:	270 g
Farbe:	rot/schwarz
Lieferumfang:	inkl. Batterien
Zubehör (optional):	Bereitschaftstasche
Spannungsbereich:	3-1000 V AC (TRMS/RMS) 4-1400 V DC
Durchgangsprüfung:	0-200 Ω mit akustischem Signal
Phasenanzeige:	> 100 V AC
Spannungsversorgung:	2 x 1,5 V AAA (Anzeige von Spannungen auch ohne Batterie möglich)
Polarität:	Ja (- im LCD)
PELV-Anzeige:	optisch und vibrierend
Schutzart:	IP 65
Norm:	EN 61243-3:2014
Widerstandsmessung:	1-1999 Ω
Frequenzmessung:	0-500 Hz
Data-Hold:	Spannung und Widerstand
Auto Power Off Funktion:	ja
FI/RCD-Prüfung:	30 mA bei 230 V AC mittels zwei Tasten
einpolige Phasenprüfung:	ja
zweipolige Drehfeldprüfung:	ja
Messstellenbeleuchtung:	weiße LED
4-mm-Prüfspitzenadapter:	abschraubbar
Garantie:	2 Jahre



CAT IV 1000V	IP65	
		3-1000V AC 4-1400V DC
TRMS	FI/RCD 30mA/230V	LCD
DIN/EN 61243-3:2014	CE	

Art. Nr.	TB	kg	VE
103826	3-1000	0,264	1

Zweipoliger Spannungsprüfer „Profi LEDplus II“

Der neue „Profi LEDplus II“ ist die konsequente Weiterentwicklung unseres beliebten „Profi LEDplus“. Er überzeugt durch sein anwenderfreundliches Handling, die robuste, sichere Bauform und erfüllt alle Anforderungen, die eine Fachkraft an moderne Spannungsprüfer stellt. Dank der höchsten Sicherheitsstufe CAT IV 1000 V eignet er sich auch für Messungen an Hybrid- und Elektrofahrzeugen sowie Photovoltaikanlagen.

Funktionen und Vorteile

- höchste Sicherheitsstufe CAT IV 1000 V
- praktische Einhandbedienung
- robuste, sichere Bauform
- Anzeige von Spannungen auch ohne Batterie

Technische Daten

	„Profi LEDplus II“
Anzeige:	optisch, LEDs
Messbereich:	automatisch
Überspannungskategorie:	CAT IV 1000 V
Abmessungen:	300 x 75 x 20 mm
Gewicht:	270 g
Farbe:	rot/schwarz
Lieferumfang:	inkl. Batterien
Zubehör (optional):	Bereitschaftstasche
Spannungsbereich:	6-1000 V AC 6-1400 V DC
Durchgangsprüfung:	0-50 kΩ optisch/akustisch
Phasenanzeige:	> 100 V AC
Spannungsversorgung:	2 x 1,5 V AAA (Anzeige von Spannungen auch ohne Batterie möglich)
Diodentest:	ja
Polarität:	Ja (+, - LED)
PELV-Anzeige:	optisch und vibrierend
Schutzart:	IP 65
Norm:	EN 61243-3:2014
Auto Power Off Funktion:	ja
FI/RCD-Prüfung:	30 mA bei 230 V AC mittels zwei Tasten
einpolige Phasenprüfung:	ja
zweipolige Drehfeldprüfung:	ja
Messstellenbeleuchtung:	weiße LED
4-mm-Prüfspitzenadapter:	abschraubbar
Garantie:	2 Jahre



CAT IV 1000V	IP65	
		3-1000V AC 4-1400V DC
LED	FI/RCD 30mA/230V	DIN/EN 61243-3:2014
CE		

Art. Nr.	TB	kg	VE
103824	6-1000	0,280	1

Zweipoliger Spannungsprüfer „Basic +“

Der zweipolige Spannungsprüfer zeigt Gleich- und Wechselspannungen im Bereich von 6 bis 400 V in 7 Schritten per LED (6, 12, 24, 50, 120, 230 und 400) zuverlässig an. Zudem ermöglicht die Elektronik die Bestimmung der Polarität und der Phase gegen den Schutzleiter. Der „Basic +“ überzeugt durch eine anwenderfreundliche Bauform und ein robustes Gehäuse, das eine lange Einsatzbereitschaft garantiert. Die gummierte Grifffläche liegt rutschfest in der Hand. Der „Basic +“ arbeitet ohne Batterien. Er bezieht seine Betriebsspannung aus dem Testobjekt.

Funktionen und Vorteile

- anwenderfreundlich und robust
- Spannungsbereich bis 400 V AC/DC
- Phasensuche gegen den Schutzleiter

Technische Daten

	„Basic +“
Anzeige:	optisch, 8 LEDs
Überspannungskategorie:	CAT III 400 V
Abmessungen:	120 x 60 x 30 mm
Gewicht:	100 g
Farbe:	rot/schwarz
Zubehör (optional):	Bereitschaftstasche
Spannungsbereich:	6 - 400 V AC/DC
Spannungsversorgung:	über Messobjekt
Polarität:	ja (+,- LED)
Norm:	EN 61243-3:2014
Gehäuse:	hochwertiger Kunststoff mit gummiertem Griffbereich
Garantie:	2 Jahre



LED	CATIII 400V	IP65
6-400V AC/DC	CE	

Art. Nr.	TB	GL	kg	VE
103800 *	6-400	210	0,097	1

„Multi Clamp II“ - Miniatur Stromzange AC/DC 600V

Dank seiner vielfältigen Messfunktionen kann das digitale Zangenamperemeter „Multi Clamp II“ universell eingesetzt werden. Nützliche Details wie das große Display, die manuelle oder automatische Messbereichswahl und die Messstellenbeleuchtung machen die Bedienung besonders komfortabel und sicher.

Funktionen und Vorteile

- große Funktionsvielfalt
- gut lesbares LCD
- LED-Messstellenbeleuchtung

Technische Daten

	„Multi Clamp II“
Anzeige:	LCD mit 4 Digits
Überspannungskategorie:	CAT III 600 V
Abmessungen:	220 x 75 x 35 mm
Gewicht:	340g
Farbe:	rot/schwarz
Lieferumfang:	inkl. Messleitungen, Batterien und Bereitschaftstasche
Spannungsversorgung:	3x 1,5V
Diodentest:	Prüfstrom ~1 mA, Prüfspannung ~3,3 V
Durchgangstest:	Durchgangston unter 30 Ω
Gleichspannung:	600mV, 6, 60, 600V
Gleichstrom:	60A, 600A
Wechselspannung:	600mV, 6, 60, 600V, 40 to 400Hz
Wechselstrom:	60A, 600A, 40 to 400Hz
Wechselstrom-Genauigkeit:	±3,0 % +10 digit
Wechselstrom-Höchste Auflösung:	10 mA
Gleichstrom-Höchste Auflösung:	10 mA
Wechselspannung-Genauigkeit:	±1,5 % +10 digit bis 600 mV / ±1,2 % +5 digit bis 60 V / ±1,5 % +10 digit bis 600 V
Wechselspannung-Höchste Auflösung:	100 µV
Wechselspannung-Eingangswiderstand:	10 MΩ
Gleichspannung -Genauigkeit:	±0,8 % +3 digit bis 60 V / ±1,0 % +5 digit bis 600 V
Gleichspannung -Höchste Auflösung:	100 µV
Gleichspannung -Eingangswiderstand:	10 MΩ
Frequenzmess. Zange:	600 Hz, 1 kHz, > 1 A AC rms
Frequenzmess. Zange -Genauigkeit:	±1,5 % +5 digit bis 1 kHz
Frequenzmess. Zange -Höchste Auflösung:	100 mHz
Frequenzmess. Buchse:	600 Hz, 6 kHz, 10 kHz, > 0,2 V AC rms
Frequenzmess. Buchse -Genauigkeit:	±1,5 % +5 digit bis 10 kHz
Frequenzmess. Buchse -Höchste Auflösung:	100 mHz
Abtastrate:	10 to 95 %, ±3,0 %, > 1 A AC rms
Abtastrate -Frequenzbereich:	10 Hz to 1 kHz
Abtastrate -Kapazitätsmessung:	bis 60 mF
Widerstand -Genauigkeit:	±1,2 % +2 digit bis 6 MΩ ±2,0 % +5 digit bis 60 MΩ 100 MΩ
Widerstand -Höchste Genauigkeit:	
Diodentest-Auflösung:	1 mV
Diodentest -Durchgangstest:	Durchgangston unter 30 Ω
Garantie:	2 Jahre



			CATIII 600V
	LCD TRMS		
600A AC/DC	600V AC/DC		

Art. Nr.	kg	VE
103809	0,340	1

haupa®

... mit „Sicherheit“ besser

**„Multi Check III“ -
digitales Hochleistungsmultimeter**

Der „Multi Check III“ ist besonders sicher in der Anwendung. Denn dank des automatischen Messbereichsschutzes ist eine Fehlbedienung unmöglich. Zudem verfügt das Digital-Multimeter über ein gut lesbares LC-Display mit Hintergrundbeleuchtung.

Funktionen und Vorteile

- automatischer Messbereichsschutz
- großes LCD mit Hintergrundbeleuchtung
- Temperaturmessung

Technische Daten

Anzeige:	40 mm großes, beleuchtetes LCD
Überspannungskategorie:	CAT III 600 V
Gewicht:	410 g inkl. Batterien
Lieferumfang:	inkl. Messleitungen, Holster, Temperaturfühler und Batterie
Spannungsversorgung:	2 x 1,5 V AA
Diodentest:	Ja
Norm:	IEC/EN 61010-1, IEC/EN 61010-2-033
Abmessung:	183 x 95 x 50 mm
AC Spannung:	600 mV, 6 V, 60 V, $\pm 0,8\%$, ± 3 Digits 600 V $\pm 0,8\%$, ± 3 Digits
AC Strom:	600 μ A, 6000 μ A, $\pm 1,5\%$, ± 3 Digits 60 mA, 600 mA, $\pm 1,5\%$, ± 3 Digits 10 A $\pm 3,0\%$, ± 10 Digits
Betriebstemperaturbereich:	0–40 °C (32–104 °F)
DC Spannung:	600 mV, 6 V, 60 V, $\pm 0,7\%$, ± 2 Digits 600 V $\pm 0,7\%$, ± 2 Digits
DC Strom:	600 μ A, 6000 μ A $\pm 1,2\%$, ± 3 Digits 60 mA, 600 mA, $\pm 1,2\%$, ± 3 Digits 10 A $\pm 2,0\%$, ± 10 Digits
Durchgangstest:	Ja
Eingangsimpedanz:	> 7,5 M Ω , typ 10 M Ω (ACV & DCV)
Frequenzmessbereich:	10 Hz–10 MHz
Kapazitätsmessbereich:	60 nF, 600 nF, $\pm 4,0\%$, ± 3 Digits 6 μ F, 60 μ F, 600 μ F, $\pm 4,0\%$, ± 3 Digits 6 mF, 60 mF, $\pm 4,0\%$, ± 3 Digits
Lagertemperaturbereich:	-10–50 °C (14–122 °F)
Maximale Eingangsspannung:	600 V AC/DC
Sicherungen:	600 mA (selbstrückstellend); 10 A/690 V (flink)
Temperaturmessung:	-20–1000°C mit K-Type-Fühler
Wechselspannungsbandbreite:	50–400 Hz
Widerstand:	600 Ω $\pm 1,2\%$, ± 5 Digits 6 k Ω , 60 k Ω , 600 k Ω , 6 M Ω $\pm 1,2\%$, ± 5 Digits 60 M Ω $\pm 2,0\%$, ± 10 Digits
Garantie:	2 Jahre

„Multi Check III“

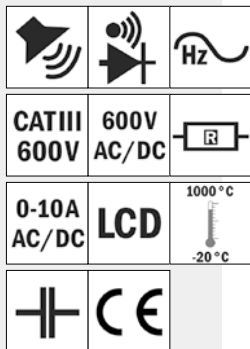

Art. Nr.	kg	VE
103815	0,433	1

Spannungstester „TestPen Profi“

Schon ab 12 V erkennt der berührungslose Spannungstester „TestPen Profi“ spannungsführende Leiter unter anderem auch an Niedervolt-Systemen. Unsichtbare Kabelbrüche in Verlängerungskabeln oder eine defekte Lampe in einer Lichterkette werden dank des kapazitiven Messverfahrens innerhalb weniger Sekunden zentimetergenau lokalisiert.

Funktionen und Vorteile

- kapazitives Messverfahren
- Messungen ab 12 V
- LED-Taschenlampe
- vibrierende Anzeige

Technische Daten

Anzeige:	optisch + vibrierend
Messbereich:	12–1000 V AC
Überspannungskategorie:	CAT III 1000 V
Abmessungen:	160 x 25 mm
Gewicht:	45 g
Farbe:	rot
Lieferumfang:	inkl. Batterien
integr. LED-Taschenlampe:	ja
Spannungsversorgung:	2 x 1,5 V AAA Micro, LR03
Norm:	IEC/EN 61010-1 (DIN VDE 0411)
Gehäuse:	schlag-/bruchfester ABS-Kunststoff
Garantie:	2 Jahre

„TestPen Profi“

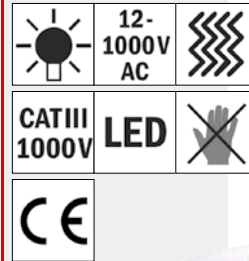

Art. Nr.	TB	GL	kg	VE
103817	12-1000	140	0,190	1

Spannungsprüfer VDE/GS

umlaufender 5 mm - Handschutz, Clip aus isoliertem Material, fest installierte Anzeige mit dunklem Hintergrund.



Art. Nr.	TB	GL	KL	kg	VE
100700 *	125-250	190	-	0,036	1

Persönliche Schutzausrüstung



haupa
... mit „Sicherheit“ besser

INFO

HUPsafetyGloves – isolierende Handschuhe

Empfehlungen für Verwendung und Wartung

Isolierende Handschuhe sind aus natürlichem Latex gefertigt, das sehr empfindlich gegen Licht, Hitze und Luft ist.

- **Vor jeder Verwendung:** Prüfen Sie die Handschuhe visuell, und blasen Sie Luft hinein, um eventuelle Luftlöcher zu erkennen.
- **Nach der Verwendung:** Reinigen und trocknen Sie Ihre Handschuhe gründlich.
- **Lagerung:** Halten Sie die Handschuhe von Hitze, direktem Licht und Ozon fern.

In jedem Fall: Die Handschuhe müssen vor jeder Verwendung visuell auf Risse, Schnitte und Löcher untersucht werden!

UND IN JEDEM FALL:

- Stellen Sie die Spannung fest, mit der gearbeitet wird, um die geeignete Klasse (von 00 bis 4) auszuwählen.
- Tragen Sie ausschließlich getestete und genehmigte isolierende Handschuhe.



Klasse	Wechselspannung AC	Gleichspannung DC
00	500	750
0	1.000	1.500
1	7.500	11.250
2	17.000	25.500
3	26.500	39.700
4	36.000	54.000

Empfohlene Höchstspannung für die Verwendung nach IEC 60903

Die Nennspannung entspricht der Phase-zu-Phase-Spannung in mehrphasigen Stromkreisen. Der Anwender kann sich zur Verwendung einer anderen als der empfohlenen Handschuhklasse entscheiden.

Typische Gleichstromanwendungen finden sich in den Bereichen Eisenbahn und Öffentlicher Nahverkehr (die gefährlichsten Situationen sind das Ein- und Ausschalten der Stromversorgung).

HUPsafetyGloves - Isolierende Fingerhandschuhe nach DIN EN 60903

aus Naturkautschuk, für Arbeitsspannungen von 500, 1.000, 7.500, 17.000 bis 26.500 Volt. Die ergonomische Form der Handschuhe und die leicht gepuderten Innenseiten erleichtern das An- und Ausziehen. Das Material Naturkautschuk sorgt für die dielektrischen Eigenschaften der Handschuhe.

Hinweis:

Die isolierenden Handschuhe HUPsafetyGloves müssen in der Originalverpackung gelagert werden, um Schäden an dem Produkt zu vermeiden.



DIN EN 60903

Art. Nr.	Größe	GL	Stärke	Klasse	kg	VE
120004	9	360	1,1	00	0,270	1
120005	10	360	1,1	00	0,293	1
120006 *	9	360	1,6	0	0,270	1
120007 *	10	360	1,6	0	0,280	1
120007/1	11	360	1,6	0	0,300	1
120006 561	10	360	2,1	1	0,646	1
120006 564 S	10	360	2,9	2	0,727	1
120006 587	10	360	3,5	3	0,947	1

HUPflashGloves - Isolierende Fingerhandschuhe nach DIN EN 60903, störlichtbogengeprüft

Drei-in-Eins-Handschuhe die dielektrische, mechanische und thermische (Störlichtbogen-) Beständigkeit kombinieren. Aus Naturkautschuk, mit spezieller Außenbeschichtung aus orangerotem Hochleistungselastomer, schwarze Innenbeschichtung und Schnittkanten, Länge 41 cm. Für Arbeitsspannungen von 500, 1.000, 7.500, 17.000, 26.500 bis 36.000 Volt. Kategorie RC, mit mechanischem Schutz. Störlichtbogengeprüft: Box-Test und ATPV. Speziell strukturierte Außenbeschichtung für gute Griffigkeit, auch unter feuchten oder fettigen Bedingungen.

Normen: EN 60903 2003, IEC 60903 2014, PPE Category III (Reg EU 2016 425), IEC 61482-1-2 (Störlichtbogenschutz), ASTM F 2675

VERWENDUNG: - Isolierende Verbundhandschuhe mit integriertem mechanischem Schutz und Störlichtbogenschutz.

Hinweis:

Die isolierenden Handschuhe HUPflashGloves müssen in der Originalverpackung gelagert werden, um Schäden an dem Produkt zu vermeiden.



IEC 61482-1-2



DIN EN 60903



Art. Nr.	Gr.	GL	St.	Klasse	kg	VE
121020/9	9	410	< 2,9	0	0,510	1
121020/10	10	410	< 2,9	0	0,520	1
121020/11	11	410	< 2,9	0	0,530	1
121021/10	10	410	< 3,4	1	0,670	1
121022/10	10	410	< 3,9	2	0,770	1
121023/10	10	410	< 4,2	3	0,800	1
121024/10	10	410	< 4,8	4	0,940	1

Handschuhprüfer

Pneumatischer Prüfer für Elektriker-Schutzhandschuhe
Es wird empfohlen, eine solche Prüfung der Handschuhe immer vor Arbeitsbeginn durchzuführen.



Art. Nr.	kg	VE
120109	0,800	1

Baumwoll-Unterziehhandschuhe

kurze Baumwoll-Unterziehhandschuhe zur Verwendung mit Latexhandschuhen (120004 bis 120007)



Art. Nr.	GL	kg	VE
120003	Einheitsgröße	0,041	1

Wärmeschutzhandschuhe EN 407

Innenhandschuh zur Wärmeisolierung nach EN 407, flammenbeständig, aus NOMEX III, Wärmeisolierung bei Kontakt und Isolierung gegen konvektive Hitze



Art. Nr.	GL	kg	VE
120011	Einheitsgröße	0,039	1

Überziehhandschuhe aus Rindnarbenleder

zum mechanischen Schutz von Isolierhandschuhen für Niederspannung 2,5 kV und 5 kV. Aus Rindnarbenleder, wasserabweisend und silikonbehandelt. Klettverschluss am Handrücken. 150 mm lange, außen aufgenähte Stulpe. Stärke des Leders: nur 0,8 / 1,1 mm. Entspricht folgenden Normen: EN 420-94 Allgemeine EEC-Kriterien EN 388-94



Art. Nr.	L	Größe	GL	kg	VE
120028		10	300	0,070	1

Set mit Schutzhandschuhen EN 60903

Sicherheitsset, 4-teilig in Aufbewahrungstasche mit Namensschildfenster, aus Polyester (Art.-Nr.: 220259)

Inhalt: 120006, 120028, 120003

Hinweis: Die isolierenden Handschuhe HUPsafetygloves (120006) müssen in der Originalverpackung gelagert werden, um Schäden an dem Produkt zu vermeiden.



Art. Nr.	GL	Set	kg	VE
120029	400	4-teilig	6,860	1

Set mit Schutzhandschuhen EN 60903 light

Sicherheitsset, 3-teilig in Aufbewahrungstasche mit Namensschildfenster, aus Polyester (Art.-Nr.: 220259)

Inhalt: 120006, 120003

Hinweis: Die isolierenden Handschuhe HUPsafetygloves (120006) müssen in der Originalverpackung gelagert werden, um Schäden an dem Produkt zu vermeiden.



Art. Nr.	GL	Set	kg	VE
120037	400	3-teilig	6,790	1

Sicherheitsgriff

mit Abgleitschutz und Schutzstulpe, für NH-Sicherungen Gr. 00 - 3, nach DIN 57680 Teil 4 bzw. VDE 0680 Teil 4: 1980-11, Schutzstulpe aus glattem, rotem, imprägniertem Leder

▲ 1000 V | Class 0



Art. Nr.	kg	VE
120012 *	0,563	1

Leder-Arbeitshandschuh

ideal für mittelschwere Arbeiten in den Bereichen Bau, Lager und Transport, PSA gemäß Kategorie 1 der Richtlinie 89/686/EWG

- Schweinspaltleder: hitze- und kältebeständig, hohe Abriebfestigkeit, guter Hautschutz
- Handrücken aus Baumwolle
- Canvas-Stulpe
- Einheitsgröße 10,5



Art. Nr.	Größe	GL	kg	VE	
120310	L	10,5	250	0,343	1

PU-Textil-Handschuh

ideal für feinmechanische Arbeiten und niedrige mechanische Belastungen

- HPPE-Faser
- dünne PU-Beschichtung der Handinnenfläche und Fingerkuppen: flexibel und elastisch, hohe Abriebfestigkeit, sicherer Griff
- hervorragende Passform, angenehmer Tragekomfort
- Einsatzbereich: Lager- und Montagearbeiten, Feinmechanik

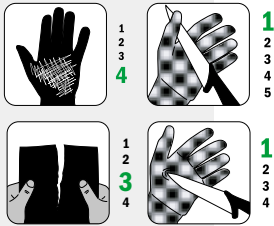

Art. Nr.	Größe	GL	kg	VE	
120300/6	XXS	6	250	0,027	12
120300/7	XS	7	250	0,027	12
120300/8	S	8	250	0,027	12
120300/9	M	9	250	0,027	12
120300/10	L	10	250	0,027	12
120300/11	XL	11	250	0,027	12

Unsere PU-Schnittschutzhandschuhe dienen dem Schutz vor mechanischen Risiken gemäß EN 388 und EN 420. Das Piktogramm „Hammer“ definiert die Leistungslevel des Produktes.



Beispiel:

Abriebfestigkeit	→	4
Schnittfestigkeit	→	5
Weiterreißfestigkeit	→	4
Durchstichfestigkeit	→	4

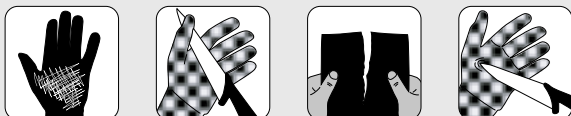

PU-Schnittschutzhandschuh Level 3

für hohe mechanische Belastungen, gute Schnitthemmung durch Schnittfestigkeit 3

- HPPE-Faser
- PU-Beschichtung der Handinnenfläche und Fingerkuppen: flexibel und elastisch, hohe Abriebfestigkeit, sicherer Griff
- hervorragende Passform, angenehmer Tragekomfort
- Einsatzbereich: Lager- und Montagearbeiten, Feinmechanik mit leicht scharfkantigen Gegenständen

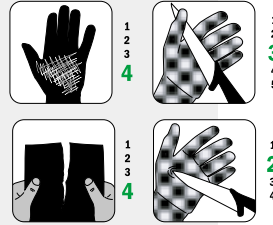

Art. Nr.	Größe	GL	kg	VE	
120302/9	M	9	260	0,049	1
120302/10	X	10	260	0,049	1
120302/11	XL	11	260	0,049	1

PU-Schnittschutzhandschuh Level 5

hohe Schnitthemmung durch Schnittfestigkeit 5, für hohe mechanische Belastungen

- HPPE-Faser
- dicke PU-Beschichtung der Handinnenfläche und Fingerkuppen: flexibel und elastisch, hohe Abriebfestigkeit, sicherer Griff
- hervorragende Passform, angenehmer Tragekomfort
- Einsatzbereich: Lager- und Montagearbeiten, Feinmechanik mit scharfkantigen Gegenständen

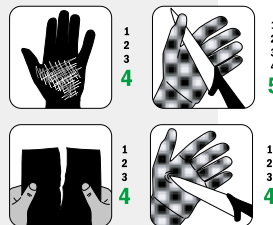

Art. Nr.	Größe	GL	kg	VE	
120304/9	M	9	260	0,069	1
120304/10	X	10	260	0,069	1
120304/11	XL	11	260	0,069	1

Elektrikerschutzhelm nach DIN EN 50365 1000 V

geringes Gewicht, gute Witterungsbeständigkeit auch in Kaltbereichen und eine stabile und sehr bequeme 4-Punkt-Gurtband-Innenausstattung, auf Kopfweite einstellbar, Regenrinne, Slots für Gehörschützer, Befestigungsmöglichkeit für Gesichtsschutzschirme (Art. 120010 + 120034) Einsatzdauer bis 5 Jahre.

⚡ 1000 V | Class 0

CE



Art. Nr.	Farbe	kg	VE
120008	grün	0,343	1
120008 GELB	gelb	0,343	1
120008 ROT *	rot	0,343	1
120008 WEISS	weiß	0,343	1

Elektrikerschutzhelm nach DIN EN 50365 1000 V, störlichtbogengeprüft

aus glasfaserverstärktem Polycarbonat, gerade Helmschale mit Regenrinne, extreme Seitensteifigkeit, Naturlederschweißband und Schaumstoffstreifen, **Tragedauer bis 10 Jahre**, Größeneinstellung von 51 - 64 cm, Kinnriemenhalterung, Befestigungsmöglichkeit für Gesichtsschutzschirme (Art. 120010 + 120034), MM-Prüfung gegen Metallspritzer, erfüllt die Kategorie III der EU-Verordnung 2016/425 elektrische Isolierung (1.000 V-Kennzeichnung)

- perfekter Schutz gegen Störlichtbögen in Verbindung mit geeignetem Gesichtsschutzschild, geprüft nach RWE-Eurotest (10 kA/1 s)
- Kälteprüfung bis -30 °C, Hitzeprüfung bis +150 °C,
- zertifiziert nach EN 50365 (0682 Teil 321):2002-11

⚡ 1000 V | Class 0

CE



Art. Nr.	Farbe	kg	VE
120041	karminrot	0,370	1

Elektrikerschutzschirm nach EN 166

zum Schutz gegen Kurzschlusslichtbögen für Nichthelmträger, Sichtscheibe aus Acetat, glasklar, transparenter Stirnschutz, Kopfhalterung bequem sitzend und individuell einstellbar, Sichtscheibe hochklappbar

CE ⚡ 1000 V



Art. Nr.	Farbe	kg	VE
150377	glasklar	0,373	1

Gesichtsschutzschirm Klasse II

Elektriker-Gesichtsschutzschirm mit Kinnschutz, Schutz nach DIN EN 166 + 170, GS-ET-29 (Schutz gegen Störlichtbogen Klasse II, 7kA), Lichttransmissionsklasse 0 damit farbrechter Blick durch den Schutzschirm



Art. Nr.	Farbe	kg	VE
120034	glasklar	0,275	1

Gesichtsschutzschirm nach EN 166

zum Schutz gegen Kurzschlusslichtbögen

CE ⚡ 1000 V



Art. Nr.	Farbe	kg	VE
120010 *	glasklar	0,275	1

haupa®

... mit „Sicherheit“ besser

Schutzbrille nach EN 166

Schutzbrille mit glasklaren Gläsern, schwarz/oranger Nylonrahmen, Gläser aus Polycarbonat, niedriges Gewicht, hoher Tragekomfort, gegen mechanische Risiken durch umherfliegende Teile, EN166, ANSI Z87.1

CE



Art. Nr.	kg	VE
120087 *	0,270	1

Schutzbrille nach EN 166

Einscheiben-Schutzbrille mit glasklaren Gläsern, schwarzer Nylonrahmen, Gläser aus Polycarbonat, niedriges Gewicht, hoher Tragekomfort, Bügellänge verstellbar, gegen mechanische Risiken durch umherfliegende Teile, EN166, ANSI Z87.1

CE



Art. Nr.	kg	VE
120088 *	0,029	1

Kapselgehörschützer nach EN 352

Dielektrische Bauweise für Umgebungen mit der Gefahr elektrischer Einwirkung, superweiche Dichtungskissen für langen Tragekomfort, drei Tragepositionen ermöglichen die einfache Kombination mit Schutzhelmen, Gesichts- und Atemschutz und anderen Schutzausrüstungen, SNR: 26 dB



Art. Nr.	dB	Farbe	kg	VE
120112	26	blau	0,184	1

Kapselgehörschützer nach EN 352

Mit Universalbügel, weiche Dichtungskissen für langen Tragekomfort, SNR: 23 dB



Art. Nr.	dB	Farbe	kg	VE
120111	23	rot	0,143	1

Kapselgehörschützer für Elektrikerschutzhelm

Kapselgehörschützer inclusive Helmhalterungen SNR 23 für alle gängigen Schutzhelme



Art. Nr.	dB	Farbe	kg	VE
120116	23	grün	0,184	1

Gehörschutzstöpsel

Universalgröße, Material passt sich jedem Gehörgang individuell an, einfache Handhabung, wiederverwendbar SNR: 30 dB



Art. Nr.	dB	Farbe	kg	VE
120115	38	blau	0,010	1

Feinstaubmaske

leichte Ausführung, aus hautsympathischem Filtervlies, gegen Feinstaub



Art. Nr.	FFP	kg	VE
120120	Partikelfilterklasse P 1	0,010	1
120122	Partikelfilterklasse P 2	0,014	1

Elektrikerstiefel nach DIN EN 50321 Klasse 0

in den Größen 42 bis 47 erhältlich



Art. Nr.	Größe	Farbe	kg	VE
120014	42	weiß	2,160	1
120015	43	weiß	2,235	1
120016	44 - 45	weiß	2,400	1
120017	46	weiß	2,550	1
120018	47	weiß	2,160	1

Sicherheitsbeutel

unbestückt, Material: Nylon, extra lang für Aufnahme der Isolationsstandmatte



Art. Nr.	Breite	Tiefe	Höhe	kg	VE
300420	leer	390	50	600	0,680 1

Sicherheitspaket 1000 V

Sicherheitspaket in praktischer Vielzwecktasche. **Inhalt:** Elektriker-Schutzhelm, Gesichtsschutzschirm, Sicherheitsgriff, VDE-Fingerhandschuhe Größe 10 (1000 V), Isolier-Standmatte 1000 x 1000 x 3 mm

1000 V | Class 0



Art. Nr.	Set	kg	VE
300228 *	6-teilig	6,860	1
300229	5-teilig (ohne Isolierstandmatte)	3,480	1

SysCon XL „SafetySet“

SysCon

Inhalt:

1 220650 ABS-Kunststoffbox „SysCon XL“

1 120007 | VDE Fingerhandschuhe 1000 V Gr. 10

1 120008 ROT | Elektriker-Schutzkappe

1 120012 | VDE NH-Sicherheitsgriff

1 120010 | VDE-Gesichtsschutzschirm 1000 V

1000 V | Class 0



Art. Nr.	Set	leer	kg	VE
220652	5-teilig	220650	2,000	1

haupa[®]

... mit „Sicherheit“ besser

Steigeisen DIN 48 345

Postmodell, mit zwei Spitzen, abgewinkelter Fußplatte und breiter Lederhinterkappe, Spitzenweite 260 mm, für Holzmasten Ø 150 - 240 mm



Art. Nr.		kg	VE
150280	breite Hinterkappe	4,050	1

Sicherheitshaltegurt nach EN 358

universell verstellbares Halteseil, Länge 1,50 Meter, bis 100 kg belastbar



Art. Nr.	GL	kg	VE
150240	1,5 m	1,210	1

Verbindungsmittel EN 354

mit Bandfalldämpfer EN 355, Länge 2 m, beidseitig Einhandkarabinerhaken



Art. Nr.	GL	kg	VE
150274	2 m	1,090	1

Mitlaufendes Auffanggerät DIN 353-2, Typ ASK 1

Seilkürzer-Funktion: schaltet Schlaffseil aus und vermeidet damit Sturz über größere Fallhöhen. **Falldämpfer-Funktion:** begrenzt den Fangstoß im Falle eines Absturzes auf einen medizinisch verträglichen Wert von max 6 kN. **Eigenschaften:** Seilkürzer aus V2A-Edelstahl, Verbindungsband mit integriertem Falldämpfer und selbstsichernden Karabinerhaken, hohe Funktionsicherheit und absolute Wartungsfreiheit durch einfachste Mechanik, Fehlbedienung ausgeschlossen, da jedes Gerät fest mit dem Seil verbunden ist.



Art. Nr.	GL	Stärke	kg	VE
150275	5 m	12	1,953	1
150276	10 m	12	2,482	1
150277	15 m	12	3,062	1
150278	20 m	12	3,174	1
150279	25 m	12	3,675	1

Auffanggurt DIN EN 361

Universeller Gurt, Schnellverstellung der Schultergurte (orange, 45 mm), des Leibgurtes (orange, 45 mm), und der Bein Gurte (blau, 45 mm), passend für alle Größen, 1 Rückenfangöse, 2 seitliche Halteösen, geringes Gewicht, anschießbares Gewebe. Die bei einem Absturz auftretenden Kräfte werden nur auf unempfindliche Körperteile übertragen.



Art. Nr.	kg	VE
150270	1,614	1

Persönliches Sicherheits-Set

Auffanggurt (150270), Auffanggerät (150277) und Anschlagseil (15 Meter) im praktischen Rucksack



Art. Nr.	Set	kg	VE
150258	4-teilig	4,961	1

Isolierstandmatte nach IEC-61111

zur Standortisolierung, mit Antirutschflächen, Farbe: grau,

Art. Nr.: 120030, 120031 = Class 2 / 17.000 Volt

Art. Nr.: 120033 = Class 4 / 36.000 Volt



Art. Nr.	KV	GL		kg	VE
120030	17	1000	1 m x 1 m x 3 mm	3,754	1
120031	17	10000	10 m x 1 m x 3 mm	Rolle 34,000	1
120033	36	10000	10 m x 1 m x 4,5 mm	Rolle 42,000	1

Magnetabdecktuch

Isolierendes Abdecktuch 1000 V, mit Magneten, IEC 61112 A-KX 55-15 Klasse 0-Kategorie A+Z.

120160: 300 x 500 x 1 mm, mit 6 Magneten

120162: 500 x 700 x 1 mm, mit 12 Magneten

120164: 300 x 700 x 1 mm, mit 8 Magneten

120166: 1100 x 1100 x 1 mm, mit 20 Magneten

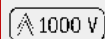

Video 120160_66



Art. Nr.	GL	Breite	Stärke	Magnet	kg	VE
120160	300	500	1,0	6	0,370	1
120162	500	700	1,0	12	0,500	1
120164	300	700	1,0	8	0,700	1
120166	1100	1100	1,0	20	2,000	1

VDE-Magnet für Gummituch

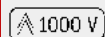

Art. Nr.	GL	Breite	Stärke	Magnet	kg	VE
120168	70	70	1,0	1	0,025	1

Gummitücher nach VDE 0680/1

fett- und säurefest, zum Abdecken spannungsführender Teile



Art. Nr.	GL	Breite	Stärke	kg	VE
120040	120	120	1,6	0,037	1
120042	350	250	1,6	0,193	1
120044	600	600	1,6	1,000	1
120046	* 1000	1000	1,6	2,485	1
120048	1200	1200	1,6	3,200	1

Abdecktuch transparent

nach VDE 0680 Teil 1, mit Sonderkennzeichen 1000 V, transparent, weitgehend UV-beständig, kälteflexibel



Art. Nr.	GL	Breite	Stärke	kg	VE
120200	50000	1300	0,5	41,500	1
150322	25000	1200	1,0	38,000	1

Abdecktuch transparent

nach VDE 0680 Teil 1, mit Sonderkennzeichen 1000 V, transparent, mit Klettverschluss



Art. Nr.	GL	Breite	Stärke	kg	VE
150302	1000	600	1,0	0,750	1
150304	1000	600	0,5	0,332	1
150306	1000	400	1,0	0,520	1
150308	1000	400	0,5	0,260	1
150310	1000	300	1,0	0,380	1
150312	1000	300	0,5	0,190	1
150314	600	400	1,0	0,340	1
150316	600	400	0,5	0,171	1
150318	400	300	1,0	0,170	1
150320	400	300	0,5	0,100	1

Kunststoffklammer 1000 V

zum Befestigen von Gummitüchern



Art. Nr.	GL	Öffnung	kg	VE
120049	80	25	0,029	1
120050 *	160	40	0,069	1

PVC-Abdeckkleband

VDE 0340/T1/5.75, Arbeitsbereich von - 10 bis + 90° C, 100 x 0,15 mm



Art. Nr.	GL	Farbe	kg	VE
120095	10000	grau	0,192	1
120096	10000	rot	0,190	1

Aufstecktüllen 1000 V

zum Schutz blanker, spannungsführender Teile, Nr. 1 - 2 - 3

1000 V IEC 60900



Art. Nr.	GL	Ø	für Nr.	kg	VE
120060 *	80	10	1	0,008	1
120062	80	10	2	0,008	1
120064	80	10	3	0,008	1

Aufstecktüllen 1000 V

selbstklemmend, nicht nummeriert

1000 V IEC 60900



Art. Nr.	GL	Ø	kg	VE
120070	75	10	0,011	1
120072	100	20	0,121	1
120074	120	30	0,207	1
120071	135	40	0,372	1
120069	155	50	0,172	1
120073	150	60	0,144	1

Isolatorenabdeckung für Giebelisolatoren 1000 V

mit Kunststoffknöpfen, absolut sichere Befestigung, Berührungsschutz auch an der Unterseite, aus weichem, wetterbeständigem Isolationsmaterial, auch für Langzeiteinsätze geeignet

1000 V IEC 60900



Art. Nr.	GL	Breite	kg	VE
120079	245	270	0,900	1

Isolatorenabdeckung für Giebelisolatoren 1000 V

mit Kunststoffknöpfen, absolut sichere Befestigung, Berührungsschutz auch an der Unterseite, aus weichem, wetterbeständigem Isolationsmaterial, auch für Langzeiteinsätze geeignet

1000 V IEC 60900



Art. Nr.	GL	Breite	kg	VE
120089	115	270	1,100	1

Isolier-Abdeck- und Schutzkappe 1000 V

doppelseitig, innen weicher, außen stabiler Kunststoff, für Transformatoren und sonstiges

1000 V IEC 60900



Art. Nr.	GL	kg	VE
120057	80	0,400	1
120059	300	0,775	1

NH-Schutzkappe 1000 V

Schutz-Formkappen zum Abdecken von NH- Sicherungsträgern

1000 V IEC 60900



Art. Nr.	GL	Breite	kg	VE
120058	315	170	0,390	1

NH-Schutzkappe 1000 V

Schutz-Formkappen zum Abdecken von Federkontakten

1000 V IEC 60900



Art. Nr.	GL	Breite	kg	VE
120077	170	140	0,155	1
120078	255	135	0,205	1

Plombenzubehör

Plombenzange

aus Stahlguss, schlauchummantelt, glanzvernickelt



Art. Nr.	GL	Stempel-Ø	kg	VE
210700 *	125	8	0,243	1
210702	145	9	0,316	1
210704	165	10	0,448	1

Stempel für Plombenzange

lose Stempel



Art. Nr.	Stempel-Ø	kg	VE
210710	8	0,004	1
210712	9	0,004	1
210714	10	0,006	1

Gravuren für Plombenstempel

Sondergravuren auf Anfrage

Art. Nr.	
210731	bis 3 Zeichen
210732	je Zeichen (ab 4 Zeichen)
210733	jeder Einfassungsrand

Bleiplomben



Art. Nr.	Ø	Anzahl pro kg	kg	VE
150340	8	850	1,080	1
150342	9	600	1,110	1
150344	10	400	1,010	1

Kunststoffplomben



Art. Nr.	Ø	kg	VE
150343 *	9	0,002	1000
150345	10	0,003	1000

Plombendraht

Material: Eisendraht, verzinkt



Art. Nr.	GL(m)	d1	d2	kg	VE
150360 *	115	0,5	0,5	0,532	1
150362	230	0,5	0,5	1,041	1
150364	190	0,5	0,3	0,530	1
150366	380	0,5	0,3	1,035	1
150368	300	0,3	0,3	0,533	1
150370	600	0,3	0,3	1,037	1

Vollkunststoff-Plombendraht



Art. Nr.	GL(m)	d1	d2	Farbe	kg	VE
150375 BLAU	100	0,5	0,6	blau	0,199	1
150375 GRÜN	100	0,5	0,6	grün	0,220	1
150375 ROT	100	0,5	0,6	rot	0,207	1

haupa®

... mit „Sicherheit“ besser

HAUPA GmbH & Co. KG, Lange Straße 40, 42857 Remscheid, Telefon: +49 (0)2191 8418-0, Fax: +49 (0)2191 8418-840, E-Mail: sales@haupa.com

Seilspannklemmen

parallel spannend, für Seile und Drähte aus Kupfer und Stahl



Art. Nr.	für Seile mm ²	Ø	Belastung kg	kg	VE
130064	6 - 35	3-8	1000	0,890	1
130066	16 - 70	4-12	1400	1,262	1
130068	50 - 100	8-16	2500	1,920	1

Flaschenzugseile

aus Hanf, 20 Meter lang



Art. Nr.	Seil-Ø	kg	VE
130042	8	0,950	1
130044	10	1,519	1

Flaschenzüge

aus Stahl, mit drehbarem Haken, 2 Kloben, rostgeschützte Ausführung, mit drei Messingrollen



Art. Nr.	Rollen-Ø	Seil-Ø	Zugkraft kg	kg	VE
130004	50	8	200	1,820	1
130006	60	10	250	1,700	1





Sicherheitsschloss | Bügel-Ø 4,7 mm

Zenex Vorhängeschloss

- Schließanlage mit unterschiedlich schließenden Schlössern
- Inhalt 1 Schlüssel (1 Bediener = 1 Vorhängeschloss = 1 Schlüssel)
- KEINE Schlüsselrückhaltung
- Funkenfreies Vorhängeschloss, für den Einsatz in explosionsfähiger Atmosphäre geeignet
- Nicht magnetisch
- Körper aus thermoplastischen Verbundwerkstoff ist beständig gegen Korrosion, UV-Exposition, Temperaturen von -40°C bis +90°C und Chemikalien
- beinhaltet beschreibbare Etiketten mit „Gefahr“ / „Eigentum von“ in EN, FR und SP



Art. Nr.	Ø	Breite	Höhe	kg	VE
120155	4,76	35	86	0,0951	1



Verriegelungsschließbügel aus Aluminium

Sicherheitsschließbügel, Aluminium, Klauen mit Durchmesser 2,71 cm, roter Handgriff, für 6 Vorhängeschlösser mit max. 6 mm Bügeldurchmesser

- Sicherheitsverriegelung für eine effektive Mehrpersonenverriegelung
- Anlage bleibt bei Wartung / Reparatur außer Betrieb, bis das letzte Schloss entfernt wurde



Art. Nr.	Ø	kg	VE
120157	6	0,045	1



Sicherheitsschloss | Bügel-Ø 6 mm

Zenex Vorhängeschloss

- Schließanlage mit unterschiedlich schließenden Schlössern
- Inhalt 1 Schlüssel (1 Bediener = 1 Vorhängeschloss = 1 Schlüssel)
- Schlüsselrückhaltung stellt sicher, dass das Schloss nicht versehentlich unabgesperrt bleibt
- Funkenfreies Vorhängeschloss, für den Einsatz in explosionsfähiger Atmosphäre geeignet
- Nicht magnetisch
- Körper aus thermoplastischen Verbundwerkstoff ist beständig gegen Korrosion, UV-Exposition, Temperaturen von -40°C bis +90°C und Chemikalien
- beinhaltet beschreibbare Etiketten mit „Gefahr“ / „Eigentum von“ in EN, FR und SP



Art. Nr.	Ø	Breite	Höhe	kg	VE
120156	6	38	82	0,0951	1



Verriegelungsschließbügel aus Kunststoff

Nicht leitender Schließbügel aus Nylon, dielektrischer Schutz, funkenfrei - für 6 Vorhängeschlösser mit max. 6 mm Bügeldurchmesser

- Sicherheitsverriegelung für eine effektive Mehrpersonenverriegelung
- Anlage bleibt bei Wartung / Reparatur außer Betrieb bis das letzte Schloss entfernt wurde
- für den Einsatz in explosionsfähiger Atmosphäre geeignet

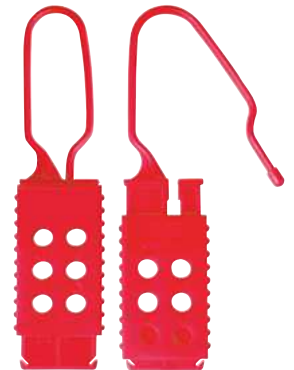

Art. Nr.	Ø	kg	VE
120158	6	0,0272	1

haupa®

... mit „Sicherheit“ besser

NEW

Sicherheitsverriegelung für Leistungsschalter

Universelle Verriegelung für Mini-Leistungsschutzschalter

- Schnelle und einfache Installation, kein Werkzeug nötig
- Vorhängeschloss kann passend für alle Anwendungen horizontal oder vertikal angebracht werden
- für den Einsatz in explosionsfähiger Atmosphäre geeignet



Art. Nr.	🔒	Ø	kg	VE
120159	2	6	0,021	1

NEW

Verriegelungsvorrichtung für 120 – 240 V Stecker

Abdeckung für elektrische Steckverbindung, klein - 120 Volt bis 240 Volt Steckverbindungen

- Einzigartiges Drehdesign ermöglicht einfache Handhabung
- Installation bei Anwendungen auf engem Raum
- robuster, leichter, dielektrischer Zenex-Körper ist beständig gegen Chemikalien

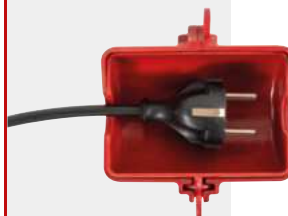

Art. Nr.		kg	VE
120171	Kunststoff	0,0997	1

NEW

Sicherheitsverriegelung für Standard Schutzschalter

Ausgelegt für Standard-Schutzschalter

- effektive Verriegelung von Leistungsschaltern
- robuste Konstruktion mit pulverbeschichtetem und verstärktem Polymer zur Verwendung in extremen Umweltbedingungen
- für den Einsatz in explosionsfähiger Atmosphäre geeignet



Art. Nr.	🔒	Ø	kg	VE
120170	1	6	0,068	1

NEW

Verriegelungsvorrichtung für 16 – 32 A CEE Stecker

Abdeckung für elektrische Steckverbindung, groß - 240 und 550 Volt

- Einzigartiges Drehdesign ermöglicht einfache Handhabung
- Installation bei Anwendungen auf engem Raum
- robuster, leichter, dielektrischer Zenex-Körper ist beständig gegen Chemikalien



Art. Nr.		kg	VE
120172	Kunststoff	0,1993	1



Multi-Verriegelungsseil einstellbar

Einstellbare Seilverriegelung (1,8 m) für verschiedene Anwendungen der Sicherheitsverriegelung

- einstellbare Länge des Seils (geflochtenes Stahlkabel 1,8 m x Ø 4 mm mit Kunststoffbeschichtung)
- Körper aus thermoplastischen Zenex ist chemikalienbeständig
- flexibles und einfaches Einfügen in verschiedenen Verriegelungspunkte
- integrierter Sicherheitsschließbügel für bis zu 4 Vorhängeschlösser mit max. 6 mm Bügeldurchmesser
- ideal für Mehrfachverriegelung
- mit wiederverwendbaren, beschreibbaren Sicherheitsetiketten (EN, FR, SP)
- für den Einsatz in explosionsfähiger Atmosphäre geeignet

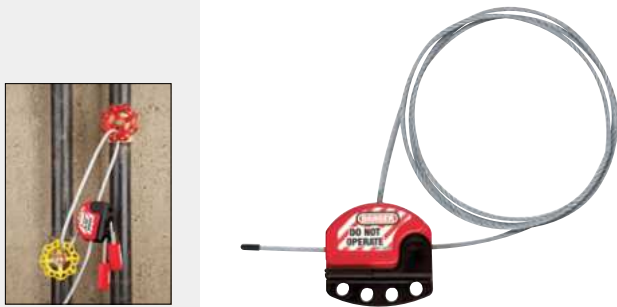

Art. Nr.	Ø	kg	VE
120173	4	0,2265	1



Schild „Nicht betätigen“ | Englisch

Verriegelungsanhänger in Englisch (jeder Beutel enthält 12 Anhänger), laminierte Schilder, Polyesterbeschichtung: wasser-, fett- und temperaturbeständig, Aufschrift: Danger - Do not operate

Öl- und schmutzabweisende polyesterbeschichtete Anhänger

Anhänger mit dem Hinweis „DO NOT OPERATE“, kann mit dem Namen des Mitarbeiters, der Abteilung und der geplanten Aufgabe individuell angepasst werden. Messingdichtungsstülle mit einem Durchmesser von 11 mm ist für alle Arten von Verriegelungsvorhängeschlössern geeignet und hält der Zugkraft stand.



Art. Nr.	Länge	Breite	kg	VE
120175	146	80	0,045	1



Sicherheitsverriegelung-Set

Set mit Verriegelungsvorrichtungen für elektrischer Systeme - Blister-Verpackung - Englisch

Inhalt:

- 2 gleichschließende Zenex Vorhängeschlösser
- 2 Mini-Leistungsschalter-Verriegelung
- 1 Leistungsschalter-Verriegelung für große Leistungsschalter
- 2 Anhänger/Schilder „Warning“
- 1 Verriegelungsschließbügel aus Kunststoff für vier Vorhängeschlösser
- 1 kompakte Gürteltasche rot



Art. Nr.	Set	kg	VE
120174	9	0,506	1



Schild „Nicht betätigen“ | Deutsch

Verriegelungsanhänger in Deutsch (jeder Beutel enthält 12 Anhänger), laminierte Schilder, Polyesterbeschichtung: wasser-, fett- und temperaturbeständig, Aufschrift: Gefahr - Nicht bedienen

Öl- und schmutzabweisende polyesterbeschichtete Anhänger

Anhänger mit dem Hinweis „NICHT BETÄTIGEN“, kann mit dem Namen des Mitarbeiters, der Abteilung und der geplanten Aufgabe individuell angepasst werden. Messingdichtungsstülle mit einem Durchmesser von 11 mm ist für alle Arten von Verriegelungsvorhängeschlössern geeignet und hält der Zugkraft stand.



Art. Nr.	Länge	Breite	kg	VE
120176	146	80	0,0272	1

haupa®

... mit „Sicherheit“ besser



Schild „Nicht betätigen“ | Spanisch

Verriegelungsanhänger in Spanisch (jeder Beutel enthält 12 Anhänger), laminierte Schilder, Polyesterbeschichtung: wasser-, fett- und temperaturbeständig, Aufschrift: PELIGRO – NO HACER FUNCIONAR

Öl- und schmutzabweisende polyesterbeschichtete Anhänger

Anhänger mit dem Hinweis „NO HACER FUNCIONAR“, kann mit dem Namen des Mitarbeiters, der Abteilung und der geplanten Aufgabe individuell angepasst werden. Messingdichtungsstülle mit einem Durchmesser von 11 mm ist für alle Arten von Verriegelungsvorhängeschlossern geeignet und hält der Zugkraft stand.



Art. Nr.	Länge	Breite	kg	VE
120177	146	80	0,021	1



Basiswerkzeuge



haupa
... mit „Sicherheit“ besser

INFO

Schraubendreher-Serie

Industriequalität

Die HAUPA Schraubendreher Serie besteht durch:

- homogene Größenanpassung der Schraubendreherhefte für bessere Kraftübertragung. Vergrößerung der Weichzone.
- elegantes, ergonomisch geformtes, rutschfestes 2-Komponentenheft aus PP/TPE-Material
- eingespritztes Klingenprofil, sorgt für einen schnellen Zugriff im Werkzeugkoffer. Abrieb nicht möglich!
- magnetische Klinge zum sicheren Halt von Schrauben "High Grip System"
- Klinge aus Molybdän-Vanadium-Stahl
- ein zusätzlicher Abgleitschutz bei Phillips-Profilen verhindert das Herausrutschen aus der Schraube

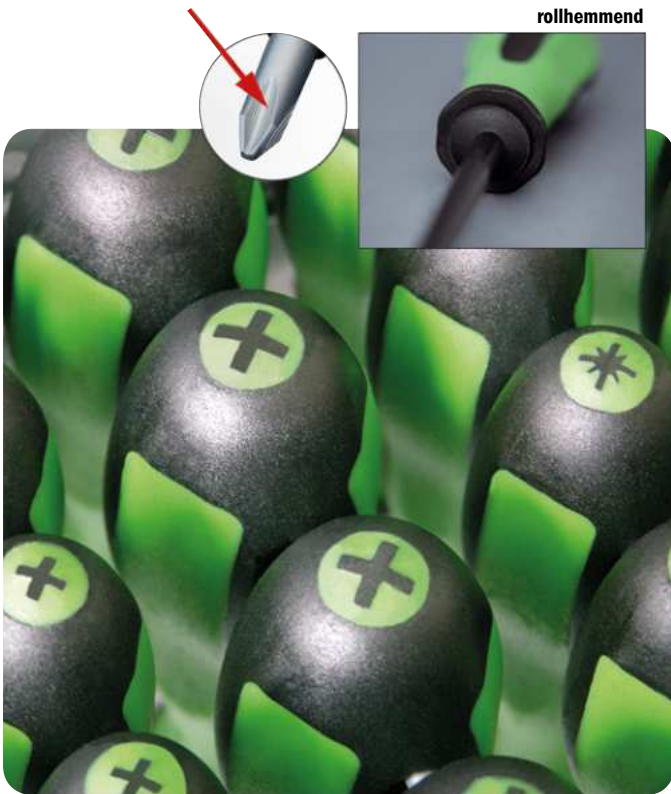

rollhemmend

Schraubendreher

Elektriker-Schraubendreher Schlitz

mit 2-Komponenten-Heft aus PP/TPE-Material, Klinge aus Molybdän-Vanadium-Stahl, gehärtet, gestrahlt, verchromt, mit schwarzer Spitze



Art. Nr.	SB	KSt	KL	GL	kg	VE
101604 *	2,5	0,4	75	160	0,027	1
101606	4	0,8	100	195	0,051	1
101608	4	0,8	125	220	0,054	1
101610	5	1,0	150	245	0,067	1
101612	5	1,0	175	270	0,069	1
101614	5	1,0	200	295	0,074	1

Werkstatt-Schraubendreher Schlitz

mit 2-Komponenten-Heft aus PP/TPE-Material, Klinge aus Molybdän-Vanadium-Stahl, gehärtet, gestrahlt, verchromt



Art. Nr.	SB	KSt	KL	GL	kg	VE
101640	5	0,4	75	170	0,056	1
101642 *	6	1,2	100	205	0,090	1
101644	7	1,2	125	230	0,109	1
101646	8	1,2	150	270	0,160	1
101648	9	1,6	175	295	0,170	1
101650	10	1,6	200	320	0,238	1

Kreuzschlitz-Schraubendreher Phillips

mit 2-Komponenten-Heft aus PP/TPE-Material, Klinge aus Molybdän-Vanadium-Stahl, gehärtet, gestrahlt, verchromt



Art. Nr.	Größe	KL	GL	Form	kg	VE
101684	0	60	145	PH	0,032	1
101686	1	80	175	PH	0,055	1
101688 *	2	100	205	PH	0,087	1
101690	3	150	270	PH	0,161	1

Kreuzschlitz-Schraubendreher Pozidriv

mit 2-Komponenten-Heft aus PP/TPE-Material, Klinge aus Molybdän-Vanadium-Stahl, gehärtet, gestrahlt, verchromt, Gravur der Klinge sorgt für extra Grip in der Schraube



Art. Nr.	Größe	KL	GL	Form	kg	VE
102612	1	80	175	PZ	0,055	1
102614 *	2	100	205	PZ	0,088	1
102616	3	150	270	PZ	0,160	1

Schraubendreher, schlauchummantelt

Schraubendreher Tx

mit 2-Komponenten-Heft aus PP/TPE-Material, Klinge aus Molybdän-Vanadium-Stahl, gehärtet, gestrahlt, verchromt, mit schwarzer Spitze



Art. Nr.	Größe	KL	GL	Form	kg	VE
101229/6	6	100	185	TX	0,036	1
101230	8	100	185	TX	0,036	1
101200	9	100	185	TX	0,036	1
101202	10	100	195	TX	0,057	1
101204	15	100	195	TX	0,054	1
101206	20	100	195	TX	0,058	1
101208	25	125	195	TX	0,064	1
101210	27	125	230	TX	0,093	1
101211	30	150	255	TX	0,093	1

Schraubendreher Square

mit 2-Komponenten-Heft aus PP/TPE-Material, Klinge aus Molybdän-Vanadium-Stahl, gehärtet, gestrahlt, verchromt, mit schwarzer Spitze



Art. Nr.	Größe	KL	GL	Form	kg	VE
103130	0	60	145	SQ	0,032	1
103132	1	80	175	SQ	0,055	1
103134	2	100	205	SQ	0,087	1
103136	3	150	270	SQ	0,161	1

Schraubendreher-Set Tx

Schraubendreher-Sortiment Tx mit Sicherungspin, mit 2-Komponenten-Heft aus PP/TPE-Material, Klinge aus Molybdän-Vanadium-Stahl, gehärtet, gestrahlt, verchromt, mit schwarzer Spitze, 5-teilig.

Inhalt:

je 1 Schraubendreher
Tx 10, Tx 15, Tx 20, Tx 25, Tx 30



Art. Nr.	Form	Set	kg	VE
101212/S *	TX	5-teilig	0,337	1

Elektriker-Schraubendreher

mit 2-Komponenten-Heft aus PP/TPE-Material, Klinge aus Molybdän-Vanadium-Stahl, gehärtet, gestrahlt, Klinge schwarz schlauchummantelt



Art. Nr.	SB	KSt	KL	GL	kg	VE
101520 *	2,5	0,4	75	160	0,027	1
101521	3	0,5	100	195	0,030	1
101522	4	0,8	100	195	0,051	1
101524	4	0,8	125	220	0,054	1
101526	5	1,0	150	245	0,068	1
101528	5	1,0	175	270	0,072	1
101530	5	1,0	200	295	0,078	1

Werkstatt-Schraubendreher

mit 2-Komponenten-Heft aus PP/TPE-Material, Klinge aus Molybdän-Vanadium-Stahl, gehärtet, gestrahlt, Klinge schwarz schlauchummantelt



Art. Nr.	SB	KSt	KL	GL	kg	VE
101532	5	1,0	75	170	0,057	1
101534	6	1,2	100	205	0,091	1
101536	7	1,2	125	230	0,114	1
101538	8	1,2	150	270	0,146	1
101540	9	1,6	175	295	0,210	1
101541	10	1,6	200	320	0,214	1

Kreuzschlitz-Schraubendreher Phillips

mit 2-Komponenten-Heft aus PP/TPE-Material, Klinge aus Molybdän-Vanadium-Stahl, gehärtet, gestrahlt, Klinge schwarz schlauchummantelt, Gravur der Klinge sorgt für extra Grip in der Schraube



Art. Nr.	Größe	KL	GL	Form	kg	VE
101542	0	60	145	PH	0,032	1
101544	1	80	175	PH	0,059	1
101546 *	2	100	205	PH	0,091	1
101548	3	150	270	PH	0,147	1

Kreuzschlitz-Schraubendreher Pozidriv

mit 2-Komponenten-Heft aus PP/TPE-Material, Klinge aus Molybdän-Vanadium-Stahl, gehärtet, gestrahlt, Klinge schwarz schlauchummantelt



Art. Nr.	Größe	KL	GL	Form	kg	VE
101550	1	80	175	PZ	0,056	1
101552 *	2	100	205	PZ	0,088	1
101554	3	150	270	PZ	0,146	1

haupa®

... mit „Sicherheit“ besser

Schraubendreher, schlauchummantelt

Schraubendreher-Set, Phillips



mit 2-Komponenten-Heft aus PP/TPE-Material, Klinge aus Molybdän-Vanadium-Stahl, gehärtet, gestrahlt, Klinge schwarz schlauchummantelt

Inhalt:

- 2 Elektriker-Schraubendreher
- 2 Werkstatt-Schraubendreher
- 2 Kreuzschlitz-Schraubendreher Phillips



Art. Nr.	Form	Set	kg	VE
101560	Phillips	6-teilig	0,431	1

Schraubendreher-Set, Pozidriv



mit 2-Komponenten-Heft aus PP/TPE-Material, Klinge aus Molybdän-Vanadium-Stahl, gehärtet, gestrahlt, Klinge schwarz schlauchummantelt

Inhalt:

- 2 Elektriker-Schraubendreher
- 2 Werkstatt-Schraubendreher
- 2 Kreuzschlitz-Schraubendreher Pozidriv



Art. Nr.	Form	Set	kg	VE
101562	Pozidriv	6-teilig	0,429	1

Schraubendreher

Vergaser-Schraubendreher



mit 2-Komponenten-Heft aus PP/TPE-Material, Klinge aus Molybdän-Vanadium-Stahl, angeschliffene Schneide, gehärtet, gestrahlt



Art. Nr.	SB	KL	GL	kg	VE
103120	6	30	80	0,050	1
103122	8	40	90	0,051	1

Vergaser-Kreuzschlitzschraubendreher Phillips



mit 2-Komponenten-Heft aus PP/TPE-Material, Klinge aus Molybdän-Vanadium-Stahl, angeschliffene Schneide, gehärtet, gestrahlt



Art. Nr.	Größe	KL	GL	Form	kg	VE
103080	1	30	80	PH	0,051	1
103082	2	40	90	PH	0,051	1

Stechahle

mit 2-Komponenten-Heft aus PP/TPE-Material, Klinge aus Molybdän-Vanadium-Stahl, angeschliffene Schneide, gehärtet, gestrahlt



Art. Nr.	Ø	KL	Form	kg	VE
103470	6	100	rund	0,083	1
103472	6	100	vierkant	0,085	1



Steckschlüssel

Steckschlüssel

für Sechskantmuttern, mit 2-Komponenten-Heft aus PP/TPE-Material, Klinge aus Molybdän-Vanadium-Stahl, angeschliffene Schneide, gehärtet, gestrahlt



Art. Nr.	SW	SftL	GL	kg	VE
101484	5	125	220	0,105	1
101486	5,5	125	220	0,107	1
101488	6	125	220	0,110	1
101490	7	125	230	0,113	1
101492	8	125	230	0,115	1
101494	9	125	230	0,120	1
101496	10	125	230	0,124	1
103498	11	125	245	0,145	1
101500	12	125	245	0,165	1
101502	13	125	245	0,171	1

Steckschlüssel-Set

für Sechskantmuttern, mit 2-Komponenten-Heft aus PP/TPE-Material, Klinge aus Molybdän-Vanadium-Stahl, angeschliffene Schneide, gehärtet, gestrahlt, 7-teilig.

Inhalt: je 1 Stück Größe
5 - 5,5 - 7 - 8 - 10 - 11 - 13



Art. Nr.	Set	kg	VE
101510	7-teilig	0,898	1



HAUPA Wechselklingensystem

Industrie-Schraubendreher-Set „Vario S2“ mit austauschbaren Doppelklingen

2-Komponenten-Schraubendreherschaft mit 10 austauschbaren Doppelklingen, 6-kant, Material: Bit-Stahl S2, (Chrom-Silizium-Mangan-Molybdän-Vanadium-Stahl), in robuster Nylontasche (mit Gürtelschlaufe und Klettverschluss). Klingen auch im Akkuschauber zu verwenden, als langen Bit mit einer Klingenlänge von 175 mm. Lose Wechselklingen finden Sie ab Seite 271.

Klingenprofile:

Schlitz: 3, 4, 5, 7

PH: 0, 1, 2, 3

PZ: 0, 1, 2, 3

Tx: 10, 15, 20, 25

Sechskant: 2, 3, 4, 5



Art. Nr.	Set	Aufnahme	kg	VE
104008-1	11-teilig	sechskant	1,060	1

haupa®

... mit „Sicherheit“ besser

INFO

Drehmomentschraubendreher VarioTQ

Das neue HAUPA Drehmomentschraubendreher-System VarioTQ besticht durch seine Präzision und Funktionalität.

Die ergonomischen Handgriffe sind individuell einstellbar.

1. 1,0 - 6,0 Nm
2. 0,5 - 3,5 Nm

HAUPA bietet alle relevanten Klingensprofile lose, wie auch als Sets in einer hochwertigen Nylontasche an.



VarioTQ

- Drehmoment einstellbar über separaten Schlüssel
- Gute Ablesbarkeit des Skalenwerts
- Deutliches spür- und hörbares Signal bei Erreichen des eingestellten Drehmomentes
- Drehmomentgenauigkeit nach EN ISO 6789:2013-10

Doppel-Wechselklinge aus Molybdän- Vanadium-Stahl oder Chrom-Vanadium-Stahl, gehärtet, gestrahlt, verchromt, mit schwarzer Spitze



präzise einstellbares Drehmoment

Griff in 2 Ausführungen auch einzeln erhältlich:

Art. Nr. 103070
1,0 - 6,0 Nm

Art. Nr. 103072
0,5 - 3,5 Nm

Drehmomentschraubendreher mit Wechselklingen „VarioTQ“

Drehmomentschraubendreher-Set mit Wechselklingen „VarioTQ“

VarioTQ

Doppel-Wechselklinge aus Molybdän-Vanadium-Stahl oder Chrom-Vanadium-Stahl, gehärtet, gestrahlt, verchromt, mit schwarzer Spitze und Sechskantschaft, in robuster Nylontasche (mit Gürtelschleife und Klettverschluss). **20 Klingensprofile**

Inhalt:

- 2K-TQ-Wechselgriff 1 - 6 Nm oder 0,5 - 3,5 Nm
- Schlitz 3/4 - 5,5/6,5
- PH0/PH1
- PZ0/PZ1
- PH2/PZ2
- TX 10/15 - 20/25
- HEX 2/3 - 4/5
- PZ/FL 1
- PZ/FL 2
- Einstellschlüssel

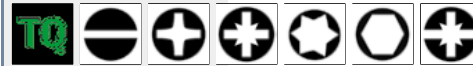

Art. Nr.	Form	Nm	Set	kg	VE
103000-1	Mix	1 - 6	12-teilig	0,765	1
103002-1	Mix	0,5 - 3,5	12-teilig	0,765	1

Drehmomentschraubendreher mit Wechselklingen „VarioTQ“

Nylontasche „VarioTQ“ – unbestückt

robuste Nylontasche mit Gürtelschleife und Klettverschluss. Farbe: schwarz mit grünen Nähten



Art. Nr.	Tasche	Breite	Höhe	Tiefe	kg	VE
103034-1	leer	250	135	30	0,080	1

Drehmomentwechselgriff „VarioTQ“

automatische Verriegelung gegen ungewolltes Herausziehen, ergonomisch geformtes 2-Komponenten-Heft aus PP/TPE-Material, präzise einstellbarer Drehmoment



Art. Nr.	GL	Nm	kg	VE
103070	125	1 - 6	0,185	1
103072	125	0,5 - 3,5	0,185	1

Vierkantschlüssel

zur Einstellung des Drehmoments für VarioTQ-Wechselklingen



Art. Nr.	Form	KL	KlBr	kg	VE
102784	SQ	40	8	0,056	1

Wechselklingen

Wechselklinge aus Molybdän-Vanadium-Stahl, gehärtet, gestrahlt, stückgeprüft, mit Sechskantschaft, geeignet für Art. 103000-1, 103000-1, 104008-1, 103070, 103072. Auch in Akkuschauber zu verwenden.



⊕ ⊕ Wechselklinge – PZ/FL

Art. Nr.	Form	Größe	KL	kg	VE
103028	PZ/FL	1 + 2	175	0,040	1



⊖ ⊖ Wechselklinge – Schlitz

Art. Nr.	Form	SB	KL	kg	VE
103010	SL	3 + 4	175	0,040	1
103012	SL	5,5 + 6,5	175	0,040	1



⊕ ⊕ Wechselklinge – Phillips

Art. Nr.	Form	Größe	KL	kg	VE
103014	PH	0 + 1	175	0,040	1



⊕ ⊕ Wechselklinge – Pozidriv

Art. Nr.	Form	Größe	KL	kg	VE
103016	PZ	0 + 1	175	0,040	1



⊕ ⊕ Wechselklinge – Phillips/Pozidriv

Art. Nr.	Form	Größe	KL	kg	VE
103018	PH + PZ	2 + 2	175	0,040	1



⊕ ⊕ Wechselklinge – Tx

Art. Nr.	Form	Größe	KL	kg	VE
103020	TX	10 + 15	175	0,040	1
103022	TX	20 + 25	175	0,040	1



⊖ ⊖ Wechselklinge – Hex

Art. Nr.	Form	Größe	KL	kg	VE
103024	HEX	2 + 3	175	0,040	1
103026	HEX	4 + 5	175	0,040	1



⊖ ⊖ Wechselklinge – Square

Art. Nr.	Form	Größe	KL	kg	VE
103030	SQ	0 + 2	175	0,185	1
103032	SQ	1 + 3	175	0,185	1

Wechselklingen eignen sich für die Systeme „VarioTQ“ und „Vario S2“

haupa®

... mit „Sicherheit“ besser

INFO

ESD-Elektronikschraubendreher-Serie

Jetzt auch mit 2-Komponenten-Heften überzeugen diese Schraubendreher nicht nur durch ihr homogenes Design, sondern vor allem durch die anwenderfreundliche Heftgestaltung.

Vorteile:

- Chrom-Molybdän-Vanadium-Stahl
- Klingen auf der kompletten Länge gehärtet
- Permanent ableitender Spezialkunststoff
- Hart- und Weichkomponente
- Schnelldrehzone
- Drehbarer Zentrierkopf mit Griffmulde
- Schwarze Präzisionsspitzen
- Verchromte Klinge



Sicherheitshinweis:

HAUPA ESD-Schraubendreher sind nicht isolierend, daher für Arbeiten an spannungsführenden Teilen nicht geeignet.

ESD-Elektronik-Schraubendreher

Klinge aus Chrom-Molybdän-Vanadium-Stahl, verchromt, mit schwarzer Spitze, Schlitz



Art. Nr.	SB	KL	GL	kg	VE
100704	0,8	60	150	0,023	1
100250	1,0	50	150	0,014	1
100704 A	1,2	60	150	0,021	1
100241	2,5	60	150	0,015	1
100243	3,5	100	150	0,018	1
100252	1,6	50	150	0,014	1
100257	2,0	50	150	0,015	1
100259	2,4	75	175	0,017	1
100261	3,0	100	200	0,020	1

ESD-Elektronik-Schraubendreher

Klinge aus Chrom-Molybdän-Vanadium-Stahl, verchromt mit schwarzer Spitze, Kreuzschlitz (Phillips)



Art. Nr.	Größe	KL	GL	Form	kg	VE
100714	000	50	150	PH	0,015	1
100715	00	50	150	PH	0,022	1
100716	0	50	150	PH	0,024	1
100249	1	50	150	PH	0,017	1

ESD-Elektronik-Schraubendreher

Klinge aus Chrom-Molybdän-Vanadium-Stahl, verchromt mit schwarzer Spitze, Sechskant



Art. Nr.	Größe	KL	GL	Form	kg	VE
100728	1,5	50	150	HEX	0,014	1
100729	2,0	50	150	HEX	0,015	1
100729 A	2,5	50	150	HEX	0,017	1
100736	3,0	50	150	HEX	0,020	1

ESD-Elektronik-Schraubendreher

Klinge aus Chrom-Molybdän-Vanadium-Stahl, verchromt, mit schwarzer Spitze, Tx/S-Tx



Art. Nr.	Größe	KL	GL	Form	kg	VE
100741	4	50	150	TX	0,017	1
100742	5	50	150	TX	0,018	1
100718 A	6	50	150	TX	0,018	1
100720	7	50	150	S-TX	0,014	1
100721	8	50	150	S-TX	0,018	1
100712	9	50	150	S-TX	0,018	1
100713	10	50	150	S-TX	0,016	1
100723	15	50	150	S-TX	0,020	1
100734	20	50	150	S-TX	0,020	1

ESD-Elektronik-Schraubendreher

Klinge aus Chrom-Molybdän-Vanadium-Stahl, verchromt mit schwarzer Spitze, Tri-Wing



Art. Nr.	Größe	KL	GL	kg	VE
100738	2,4	50	150	0,017	1

ESD-Elektronik-Schraubendreher-Set

Klinge aus Chrom-Molybdän-Vanadium-Stahl, verchromt mit schwarzer Spitze, mit 2-Komponenten-Heft aus PP/TPE-Material, 7-teilig, Schlitz/Kreuzschlitz.

Inhalt:

je 1 ESD-Elektronik-Schraubendreher 1,6 x 50, 2,0 x 50, 2,4 x 50, 3,0 x 50 und je 1 Phillips Größe 1, 0 und 00 x 50



Art. Nr.	Set	kg	VE
104010	7-teilig	0,225	1

Elektronik-Schraubendreher-Set



Klinge aus Chrom-Molybdän-Vanadium-Stahl, verchromt mit schwarzer Spitze, mit 2-Komponenten-Heft aus PP/TPE-Material, 7-teilig, Schlitz/Kreuzschlitz.

Inhalt: je 1 Elektronik-Schraubendreher 1,6 x 50, 2,0 x 50, 2,4 x 50, 3,0 x 50 und je 1 Phillips Größe 1, 0 und 00 x 50



Art. Nr.	Set	kg	VE
104000 *	7-teilig	0,221	1

Elektronik-Schraubendreher-Set

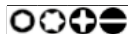

Chrom-Molybdän-Vanadium-Stahl, Schraubhalter mit schwarz/grünem Kunststoffheft, 4 x Sechskant 3, 4, 5, 6 und 8 auswechselbare Schraubendreherklingen (Schlitz/Phillips/Tx/Sechskant)



Art. Nr.	Set	kg	VE
104004	13-teilig	0,288	1

Elektronik-Schrauberbit-Set



Chrom-Molybdän-Vanadium-Stahl, Schraubhalter mit schwarz/grünem Kunststoffheft, 1 Bitaufnahme, 2 Nüsse 5 + 6 mm, 30 Bits (Schlitz/Phillips/Pozidriv/Tx/Sechskant)

Inhalt:

- 4 Bits PH 000, 00, 0, 1
- 2 Bits PZ 0, 1
- 7 Bits Schlitz 1, 1.5, 2, 2.5, 3, 3.5, 4
- 8 Bits Hex 0.7, 0.9, 1.3, 1.5, 2, 2.5, 3, 4
- 9 Bits Tx 4, 5, 6, 7, 8, 9, 10, 15, 20



Art. Nr.	Set	kg	VE
104002 *	34-teilig	0,230	1

Krallengreifer

mit starrem Schaft, verchromt, zum Greifen von Kleinteilen an schwer zugänglichen Stellen



Art. Nr.	GL	kg	VE
100366	525	0,050	1

Kontrollspiegel

mit Doppelkugelgelenk



Art. Nr.	GL	Ø	kg	VE
100680	210	60	0,028	1

Magnetheber

mit flexiblem Schaft und Kunststoffheft



Art. Nr.	GL	Ø	kg	VE
100694	520	12	0,097	1

Stiftschlüssel

Sechskantstiftschlüssel-Set

aus Chrom-Vanadium-Stahl, (59 Cr-Mo-V 4), Härte nach DIN 911, verchromt, am Schlüsselring.

Inhalt:
2 - 2,5 - 3 - 4 - 5 - 6 - 8 - 10



Art. Nr.	Größe	Anzahl	kg	VE
100640 *	2-10	8	0,250	1

Sechskantstiftschlüssel-Set, Schlüssel brüniert, metrisch

aus Chrom-Vanadium-Stahl, (59 Cr-Mo-V 4), Härte nach DIN 911, im Handklapphalter, Halter vernickelt, Schlüssel brüniert.

Inhalt:
Art. 100633: 1,5 - 2 - 2,5 - 3 - 4 - 5 - 6 mm
Art. 100634: 2,5 - 3 - 4 - 5 - 6 - 8 - 10 mm



Art. Nr.	Größe	Anzahl	kg	VE
100633	1,5-6	7	0,145	1
100634	2,5-10	7	0,335	1

Sechskantstiftschlüssel-Set, verchromt

aus Chrom-Vanadium-Stahl, (59 Cr-Mo-V 4), Härte nach DIN 911, verchromt, im SB-Schiebekasten, 8-teilig.

Inhalt:
je 1 Stück Größe 2 - 2,5 - 3 - 4 - 5 - 6 - 8 - 10



Art. Nr.	Größe	Anzahl	kg	VE
100585	2-10	8	0,303	1

Sechskantstiftschlüssel-Set mit Kugelpfopf, verchromt

aus Chrom-Vanadium-Stahl, (59 Cr-Mo-V 4), Härte nach DIN 911, verchromt, im SB-Schiebekasten, 8-teilig.

Inhalt:
je 1 Stück Größe 2 - 2,5 - 3 - 4 - 5 - 6 - 8 - 10



Art. Nr.	Größe	Anzahl	kg	VE
100915	2-10	8	0,301	1

Stiftschlüssel-Set Tx, schwarz

aus Chrom-Vanadium-Stahl, (59 Cr-Mo-V 4), Härte nach DIN 911, im SB-Schiebekasten, 8-teilig, Schlüssel schwarz.

Inhalt:
je 1 Stück TX 9 - 10 - 15 - 20 - 25 - 27 - 30 - 40



Art. Nr.	Größe	Anzahl	kg	VE
100941	TX9 - 40	8	0,205	1

Stiftschlüssel

Sechskantschraubendreher-Set T-Griff, mit Kugelkopf

aus Chrom-Vanadium-Stahl, durchgehend gehärtet, verchromt, mit 2-Komponenten-Griff, Sechskant mit Kugelkopf.

Inhalt:

Schlüsselweiten: Hex 2, 2.5, 3, 4, 5, 6, 8, 10



Art. Nr.	Größe	Anzahl	kg	VE
100961	2 - 10	8	0,400	1

Sechskantwinkelschraubendreher-Set mit Kugelkopf

aus Chrom-Vanadium-Stahl, durchgehend gehärtet, vernickelt, metrisch oder AF, mit Kugelkopf, im aufklappbaren Halter.

Inhalt metrisch:

Schlüsselweiten: Hex 1.5, 2, 2.5, 3, 4, 5, 6, 8, 10



Art. Nr.	Größe	Anzahl	kg	VE
100927	1,5 - 10	9	0,420	1

Sechskantwinkelschraubendreher-Set mit Kugelkopf

aus Chrom-Vanadium-Stahl, durchgehend gehärtet, vernickelt, **extra lang**, metrisch, mit Kugelkopf, im aufklappbaren Halter.

Inhalt:

Schlüsselweiten: 1.5, 2, 2.5, 3, 4, 5, 6, 8, 10



Art. Nr.	Größe	Anzahl	kg	VE
100921 *	1,5 - 10	9	0,300	1

Sechskantstiftschlüssel, verchromt

aus Chrom-Vanadium-Stahl, (59 Cr-Mo-V 4), Härte nach DIN 911, verchromt, gefaste Ausführung



Art. Nr.	GL	SW	Zoll	kg	VE
100590	45 x 14	1,5	1/16"	0,020	1
100592	50 x 16	2	5/64"	0,020	1
100594	56 x 18	2,5	3/32"	0,020	1
100596	63 x 20	3	1/8"	0,030	1
100598	70 x 25	4	5/32"	0,080	1
100600	80 x 28	5	3/16"	0,019	1
100602	90 x 32	6	1/4"	0,028	1
100606	100 x 36	8	5/16"	0,058	1
100610	112 x 40	10	3/8"	0,099	1
100612	125 x 45	12		0,160	1
100614	132 x 50	13	1/2"	0,202	1

Sechskant-Winkelschraubendreher-Set mit Kugelkopf

aus Chrom-Vanadium-Stahl, durchgehend gehärtet, vernickelt, **extra lang**, metrisch oder AF, mit Kugelkopf, im aufklappbaren Halter.

Inhalt metrisch:

Schlüsselweiten: Hex 1.5, 2, 2.5, 3, 4, 5, 6, 8, 10

Inhalt AF:

Schlüsselweiten: Hex 1/16 - 5/64 - 3/32 - 1/8 - 5/32 - 3/16 - 1/4 - 5/16 - 3/8"



Art. Nr.	Größe	Anzahl	kg	VE
100965 *	1,5 - 10	9	0,420	1
100967	1/16" - 3/8"	9	0,420	1

Sechskantstiftschlüssel mit Kugelkopf, verchromt

aus Chrom-Vanadium-Stahl, (59 Cr-Mo-V 4), Härte nach DIN 911, verchromt



Art. Nr.	GL	SW	Zoll	kg	VE
100902	56 x 18	2,5	3/32"	0,003	1
100903	63 x 20	3	1/8"	0,005	1
100904	70 x 25	4	5/32"	0,011	1
100905	80 x 28	5	3/16"	0,019	1
100906	90 x 32	6	1/4"	0,029	1
100908	100 x 36	8	5/16"	0,058	1
100909	112 x 40	10	3/8"	0,102	1

haupa®

... mit „Sicherheit“ besser

Spannungsprüfer

Spannungsprüfer 120 - 250 V

mit klarem, transparentem, schlagfestem Kunststoffheft,
Art. Nr. 100646, 100648: verpackt in SB-Taschen
Art. Nr. 100647, 100649: unverpackt



Art. Nr.	KL	GL	TB	kg	VE
100646	50x3	140	120-250	0,020	1
100647 *	50x3	140	120-250	0,016	1
100648	100x3,5	190	120-250	0,037	1
100649	100x3,5	190	120-250	0,032	1

Spannungsprüfer

Finnland-Modell, Cellidor
nur für Finnland lieferbar



Art. Nr.	KL	GL	TB	kg	VE
100645	50x3	140	150-250	0,016	1

Spannungsprüfer VDE/GS

umlaufender 5 mm - Handschutz, Clip aus isoliertem Material, fest installierte
Anzeige mit dunklem Hintergrund.



Art. Nr.	KL	GL	TB	kg	VE
100700 *	-	190	125-250	0,036	1



INFO

Bits

Industriequalität

HAUPA-Bits werden aus hochlegiertem Werkzeugstahl hergestellt und bestens gehärtet (H Rc 60 - 63). Sie zeichnen sich durch hohe Zähigkeit und Toleranzgenauigkeit aus. Die lange Lebensdauer spricht selbst bei hartem Einsatz für ihre Qualität.



1 Box = 10 Stück SB-verpackt

Schrauberbit

DIN 3126, Form E 6, 3, Aufnahme 1/4", 10 Stück SB-verpackt



Art. Nr.	Größe	SB	GL	kg	VE
102110	0,6x4,5	4,5	50	0,104	1
102112	0,8x5,5	5,5	50	0,115	1

Schrauberbit, Phillips

DIN 3126, Form E 6,3, Aufnahme 1/4", 10 Stück SB-verpackt



Art. Nr.	Größe	GL	kg	VE
102152	PH 1	25	0,062	1
102154	PH 2	25	0,067	1
102114	PH 1	50	0,105	1
102116	PH 2	50	0,124	1
102166	PH 2	90	0,097	1
102172	PH 1	150	0,251	1
102174	PH 2	150	0,358	1

Schrauberbit PH reduced

DIN 3126, Form E 6,3, Aufnahme 1/4", 10 Stück SB-verpackt
für PH 1 und PH 2



Art. Nr.	Größe	GL	kg	VE
102155	PH 2	25	0,064	1

Schrauberbit, Pozidriv



DIN 3126, Form E 6,3, Aufnahme 1/4", 10 Stück SB-verpackt



Art. Nr.	Größe	GL	kg	VE
102176	PZ 1	25	0,062	1
102178 *	PZ 2	25	0,065	1
102118	PZ 1	50	0,107	1
102120	PZ 2	50	0,123	1
102188	PZ 1	90	0,179	1
102190	PZ 2	90	0,231	1
102198	PZ 2	150	0,360	1

Schrauberbit Tx



DIN 3126, Form E 6,3, Aufnahme 1/4", 10 Stück SB-verpackt



Art. Nr.	Größe	GL	kg	VE
102200	Tx 15	25	0,061	1
102204	Tx 25	25	0,065	1
102124	Tx 20	50	0,110	1
102126	Tx 25	50	0,112	1

Schrauberbit mit PZ/FL-Profil



Dieses neue kombinierte Profil hat beim Schrauben den Vorteil, dass der "Cam-Out-Effect" reduziert wird und eine höhere Drehmomentübertragung gegenüber nur PZ bzw. nur Flachsitz gewährleistet ist.

1 VE = 2 Stück SB-verpackt



Art. Nr.	Größe	GL	kg	VE
101874	1	60	0,012	1
101876	2	60	0,013	1
101880	1	90	0,179	1
101882	2	90	0,231	1

Magnethalter

mit starkem Dauermagnet, Bitaufnahme 1/4", Form C 6,3 DIN 3126, zum Festhalten der Schrauben, Hülse aus Edelstahl rostfrei, passend für alle Schraubertypen



Art. Nr.	GL	kg	VE
102130	75	0,056	1

SDS-Magnethalter

mit starkem Dauermagnet, Bitaufnahme 1/4", Form C 6,3 DIN 3126, zum Festhalten der Schrauben, Hülse aus Edelstahl rostfrei, passend für SDS-Aufnahmen



Art. Nr.	GL	kg	VE
102131	55	0,045	1

Magnethalter

mit starkem Dauermagnet, Bitaufnahme 1/4", Form C 6,3 DIN 3126, zum Festhalten der Schrauben, Hülse aus Edelstahl rostfrei, mit Innensprengling, passend für alle Schraubertypen



Art. Nr.	GL	kg	VE
102132	75	0,045	1
102134	60	0,040	1

„BitBox“, 17-teilig

BitBox

Vorteile der Bitbox:

- Gürtelklemme
- hohe Ergonomie (in einem Winkel von 45° werden die Bits nach Öffnen des Deckels in Griffposition gekippt). "Easy pick up" Funktion
- Eine besondere Befestigung der Bits verhindert das Herausfallen bei Überkopfposition

Inhalt:

Schrauberrits: Form E 6,3, Aufnahme 1/4", 25 mm
 Phillips: 1, 2, 3
 Pozidriv: 1, 2, 3
 Tx: 10, 15, 20, 25
 Schlitz: 4,0 (0,5), 5,0 (0,8), 5,0 (1,0), 6,0 (1,0)
 Sechskant: 4,0, 5,0, 6,0
 Magnethalter: 60 mm



Art. Nr.	Bit	Set	kg	VE
102210 *	= 25 mm	17-teilig	0,170	1

„BitBox+“, 32-teilig

BitBox+

Robuste schwarze Kunststoffbox aus Polypropylen, durchgehendes Stechscharnier sorgt für höchste Stabilität. Sicherheits- und Spezialbitsatz - Spitzenqualität S2! 1/4" = 25 mm Bits

Inhalt:

1/4" 25 mm Power bits PH: 2x 0, 2x 1, 4x 2, 2x 3
 1/4" 25 mm Power bits PZ: 2x 0, 2x 1, 4x 2, 2x 3
 1/4" 25 mm Power bits Tx: T10, T15, T20, T25
 1/4" 25 mm Power bits Hex: H3, H4, H5, H6
 1/4" 25 mm Power bits R: 1, 2, 3



Art. Nr.	Bit	Set	kg	VE
102212	= 25 mm	32-teilig	0,400	1

„BitBox S“, 50 mm, 7-teilig

BitBox

Bits 50 mm 1/4" in Kunststoffbox

Inhalt:

1 Bit PH 1, 2
 1 Bit PZ 1, 2
 1 Bit PZ/FL 1, 2
 1 Bit Schlitz 4



Art. Nr.	Bit	Set	kg	VE
102216	50 mm	7-teilig	0,105	1

Knarrenschaubendreher, Bits

Knarrenschaubendreher-Set „Flex“

Flex

Knarrenschaubendreher mit Rechts-/Linkslauf. Verstellbarer Arbeitswinkel von 180°. Sicherheits- und Spezialbitsatz - Spitzenqualität S2! Der Schraubgriff mit Bit-Schnellwechselsystem und 2-Komponenten-Handgriff sorgt für rutschsicheres und ermüdungsfreies Arbeiten. Die ergonomische Form und die Soft-Zonen im Druckflächenbereich ermöglichen ein entspanntes Schrauben. Mit Aufhängeloch. **Nur für 1/4", = 25 mm Bits.**

Vorteile:

- Ratschenfunktion
- Links-/Rechtslauf einstellbar
- abwinkelbar 0°, 45° und 90°
- ergonomisches Arbeiten in beengten Bereichen
- S2-Stahl-Industriebits für fast alle Anwendungen
- 2-Komponenten-Softheft
- 55 Bits 1/4" 25 mm und 1 Adapter von 1/4" Nuss
- in praktischer und robuster Kunststoffkassette



Art. Nr.	Bit	Set	kg	VE
104006 *	= 25 mm	58-teilig	0,810	1

Knarrenschaubendreher-Set „FlexBox“

FlexBox



Robuste schwarze Kunststoffbox aus Polypropylen, durchgehendes Stechscharnier sorgt für höchste Stabilität. Knarrenschaubendreher mit Rechts-/Linkslauf. Verstellbarer Arbeitswinkel von 180°. Sicherheits- und Spezialbitsatz - Spitzenqualität S2! Der Schraubgriff mit Bit-Schnellwechselsystem und 2-Komponenten-Handgriff sorgt für rutschsicheres und ermüdungsfreies Arbeiten. Die ergonomische Form und die Soft-Zonen im Druckflächenbereich ermöglichen ein entspanntes Schrauben. Mit Aufhängeloch. **Nur für 1/4" = 50 mm Bits.**

Inhalt:

- 1/4" 50 mm Power bits SL: 4, 6
- 1/4" 50 mm Power bits PZ: 1, 2
- 1/4" 50 mm Power bits PZ/FL 1 + 2
- 1/4" 50 mm Power bits Hex: H5, H6
- 1 St. Knarrenschaubendreher „FlexPlus“

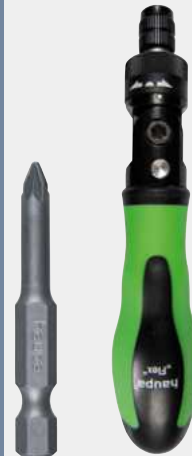

Art. Nr.	Bit	Set	kg	VE
104030	= 50 mm	9-teilig	0,350	1

haupa®

... mit „Sicherheit“ besser

Knarrenschaubendreher, Bits

Knarrenschaubendreher „FlexPlus“ für alle Bits **FlexPlus**

Knarrenschaubendreher mit Rechts-/Linkslauf. Verstellbarer Arbeitswinkel von 180°. Sicherheits- und Spezialbitsatz - Spitzenqualität S2! Der Schraubgriff mit Bit-Schnellwechselsystem und 2-Komponenten-Handgriff sorgt für rutschsicheres und ermüdungsfreies Arbeiten. Die ergonomische Form und die Soft-Zonen im Druckflächenbereich ermöglichen ein entspanntes Schrauben.



Art. Nr.	Bit	kg	VE
104009	≥ 25 mm, 50 - 150 mm	0,216	1

Knarrenschaubendreher-Set „FlexBag“ **FlexBag**

40 Sicherheitsbits, 8 Nüsse, 2 Verlängerungen, reduzierter Schaft, in robuster Nylontasche

Knarrenschaubendreher mit Rechts-/Linkslauf. Verstellbarer Arbeitswinkel von 180°. Sicherheits- und Spezialbitsatz - Spitzenqualität S2! Der Schraubgriff mit Bit-Schnellwechselsystem und 2-Komponenten-Handgriff sorgt für rutschsicheres und ermüdungsfreies Arbeiten. Die ergonomische Form und die Soft-Zonen im Druckflächenbereich ermöglichen ein entspanntes Schrauben. Farbe: schwarz, grün.

Inhalt:

- 1/4" 50 mm Power bits Tx: T5, T6, T7, T8, T9, T10, T15, T20, T25, T30, T40
- 1/4" 50 mm Power bits Hex (Loch): H2, H2.5, H3, H4, H5, H6
- 1/4" 50 mm Power bits PH: 0, 1, 2, 3
- 1/4" 50 mm Power bits PZ: 0, 1, 2, 3
- 1/4" 50 mm Power bits flach: 3, 4, 5, 6, 7, 8
- 1/4" 50 mm Power bits SQ: 0, 1, 2, 3
- 1/4" 50 mm Power bits Tri-Wing: 1, 2, 3
- 1/4" 50 mm Power bits PZ/FL 1 & 2
- alle Bits mit reduziertem Schaft außer T40, H6, flach: 6, 7, 8
- Adapter: 1/4" 50 mm, 1/4" 80 mm
- Steckschlüsseleinsätze: 5, 5.5, 6, 7, 8, 10, 12, 13
- 1 St. Knarrenschaubendreher „FlexPlus“



Art. Nr.	Bit	Set	kg	VE
104020-1 *	= 50 mm	51-teilig	0,810	1

Knarrenschaubendreher-Set „FlexBagPro“ **FlexBag**

29 farbcodierte Torsion Bits, 8 Standard Bits, 8 Nüsse, 5 Bohrer, in robuster Nylontasche.

Knarrenschaubendreher mit Rechts-/Linkslauf. Verstellbarer Arbeitswinkel von 180°. Sicherheits- und Spezialbitsatz - Spitzenqualität S2! Der Schraubgriff mit Bit-Schnellwechselsystem und 2-Komponenten-Handgriff sorgt für rutschsicheres und ermüdungsfreies Arbeiten. Die ergonomische Form und die Soft-Zonen im Druckflächenbereich ermöglichen ein entspanntes Schrauben. Farbe: schwarz, grün.

Inhalt:

- 1/4" 50 mm Torsion bits S-Tx (Loch), farbcodiert: T10, T10, T15, T15, T20, T25, T27, T30, T40
- 1/4" 50 mm Torsion bits Hex, farbcodiert: H3, H4, H5, H6
- 1/4" 50 mm Torsion bits PH, farbcodiert: 1, 2, 2, 3
- 1/4" 50 mm Torsion bits PZ, farbcodiert: 1, 2, 2, 2
- 1/4" 50 mm Torsion bits flach, farbcodiert: 3, 4, 4, 5, 6
- 1/4" 50 mm Torsion bits SQ, farbcodiert: 1, 2, 3
- 1/4" 50 mm Standard bits PZ/FL: 1, 1, 2, 2
- 1/4" 50 mm Standard bits PH/FL: 1, 1, 2, 2
- Steckschlüsseleinsätze mit Bitaufnahme: 5, 5.5, 6, 7, 8, 10, 12, 13
- Bohrer mit Bitaufnahme: 2, 3, 4, 5, 6
- 1 St. „FlexPlus“ Knarrenschaubendreher

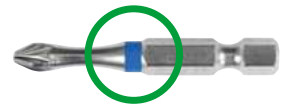

mit Farbcodierung



Art. Nr.	Bit	Set	kg	VE
104022-1	= 50 mm	51-teilig	0,810	1

Schraubenschlüssel

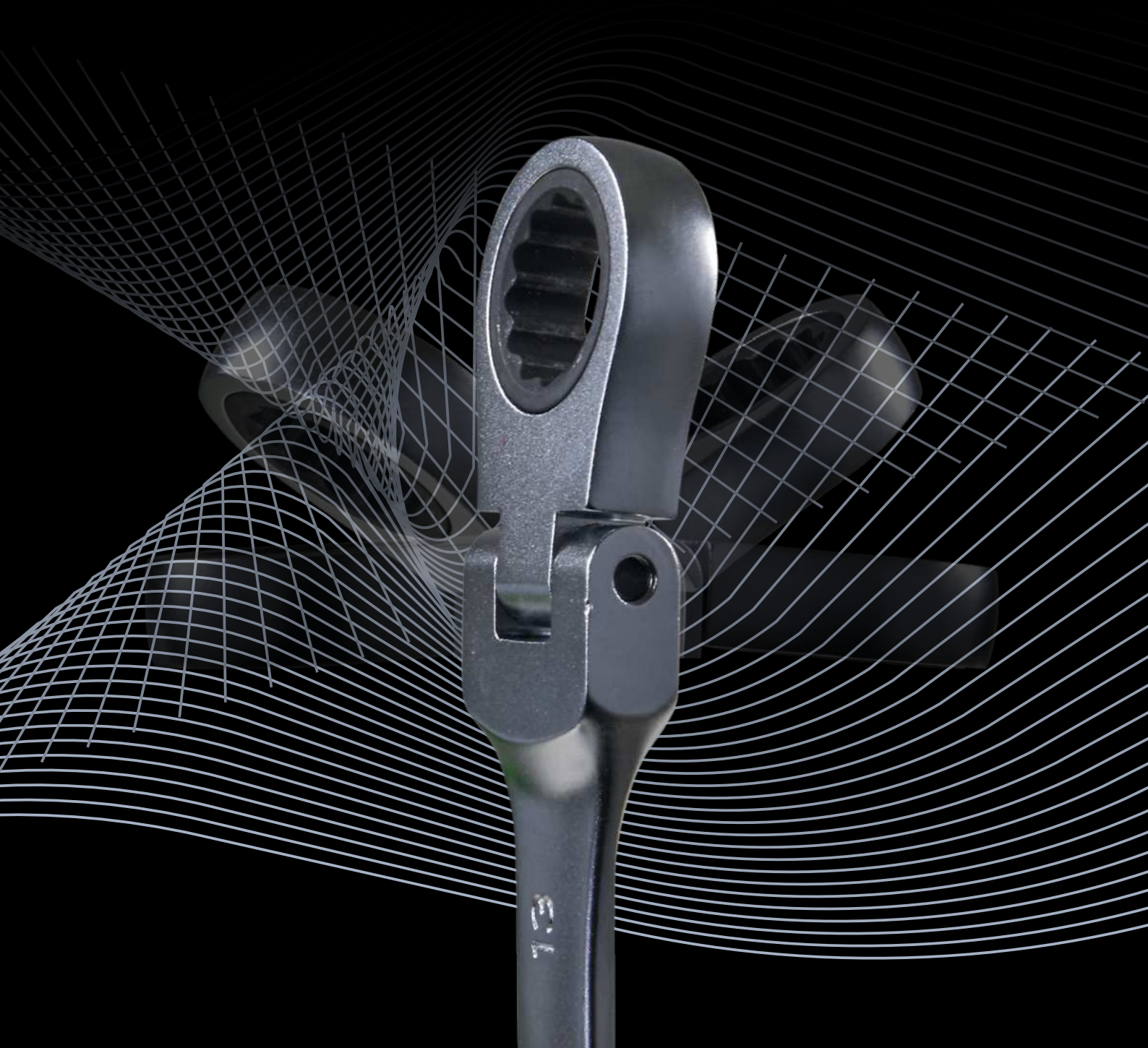

Doppelmaulschlüssel DIN 3110

aus Chrom-Vanadium-Stahl, verchromt, Köpfe geschliffen, Maulstellung 15°



Art. Nr.	GL	SW	Stärke	kg	VE
110090	120	6 - 7	3,2	0,240	1
110092	140	8 - 9	3,5	0,340	1
110094	157	10 - 11	4,0	0,590	1
110096	172	12 - 13	4,5	0,057	1
110100	190	14 - 15	5,0	0,760	1
110104	205	16 - 17	5,5	0,144	1
110108	223	18 - 19	6,0	0,182	1
110112	250	21 - 23	7,0	0,212	1
110114	250	24 - 26	7,0	0,273	1
110120	302	27 - 32	8,2	0,519	1

Doppelmaulschlüssel-Set DIN 3110

aus Chrom-Vanadium-Stahl, verchromt, Köpfe geschliffen, Maulstellung 15°, Kunststoffhalter inklusive.



Art. Nr.	SW	Set	kg	VE
110130	6 - 22	8-teilig	0,940	1
110132	6 - 32	12-teilig	2,353	1

Zwölfkant-Doppelringschlüssel DIN 838

aus Chrom-Vanadium-Stahl, verchromt, Köpfe geschliffen, Ring-Maulstellung 75°



Art. Nr.	GL	SW	kg	VE
110140	170	6 - 7	0,035	1
110142	185	8 - 9	0,066	1
110144	205	10 - 11	0,075	1
110146	220	12 - 13	0,107	1
110148	240	14 - 15	0,154	1
110152	265	16 - 17	0,175	1
110154	280	18 - 19	0,297	1
110160	335	24 - 26	0,468	1
110164	370	27 - 32	0,611	1

Zwölfkant-Doppelringschlüssel-Set DIN 838

aus Chrom-Vanadium-Stahl, verchromt, Köpfe geschliffen, Ring-Maulstellung 75°



Art. Nr.	SW	Set	kg	VE
110170	6 - 22	8-teilig	1,289	1
110172	6 - 32	12-teilig	2,451	1

Maulringschlüssel ähnlich DIN 3113

aus Chrom-Vanadium-Stahl, verchromt, Köpfe geschliffen, Maulstellung 15°, Ring-Maulstellung 75°



Art. Nr.	GL	SW	kg	VE
110180	100	6	0,016	1
110182	110	7	0,021	1
110184	120	8	0,028	1
110186	130	9	0,036	1
110188	140	10	0,043	1
110190	150	11	0,058	1
110192	160	12	0,061	1
110194	170	13	0,081	1
110196	180	14	0,075	1
110198	190	15	0,087	1
110202	210	17	0,160	1
110204	220	18	0,164	1
110206	230	19	0,187	1
110212	260	22	0,266	1
110216	280	24	0,316	1
110222	310	27	0,401	1

Maulringschlüssel-Set

aus Chrom-Vanadium-Stahl, verchromt, Köpfe geschliffen, Maulstellung 15°, Ring-Maulstellung 75°, Kunststoffhalter inklusive.



Art. Nr.	SW	Set	kg	VE
110250 *	6 - 22	12-teilig	1,144	1

Maulringschlüssel-Set

aus Chrom-Vanadium-Stahl, verchromt, Köpfe geschliffen, Maulstellung 15°, Ring-Maulstellung 75°, in Rolltasche mit Ösen zum Aufhängen.



Art. Nr.	SW	Set	kg	VE
110252	6 - 27	16-teilig	1,948	1

Maul-Ringschlüssel-Set mit Ratschenfunktion

Maul-Ringschlüssel mit Ratschenfunktion aus Chrom-Vanadium-Stahl, Oberfläche verchromt, poliert, feinverzahnt, 72 Zähne, Drehwinkel 5°, DIN 3113, ISO 3318, in praktischer Kunststoffbox mit Metallverschluss, Schlüsselweiten 8 - 9 - 10 - 12 - 13 - 14 - 17 - 19 mm



Art. Nr.	SW	Set	kg	VE
110900 *	8 - 19	8-teilig	1,255	1

Maul-Ringschlüssel mit Ratschenfunktion

aus Chrom-Vanadium-Stahl, Oberfläche verchromt, poliert, feinverzahnt, 72 Zähne, Drehwinkel 5°, DIN 3113, ISO 3318



Art. Nr.	GL	SW	kg	VE
110900/8	134	8	0,030	1
110900/9	152	9	0,060	1
110900/10	157	10	0,060	1
110900/12	167	12	0,080	1
110900/13	175	13	0,100	1
110900/14	190	14	0,120	1
110900/17	223	17	0,180	1
110900/19	245	19	0,200	1

Gelenk-Ratschenringmaulschlüssel-Set „Flex“

Gelenk-Ratschenringmaulschlüssel aus Chrom-Vanadium-Stahl, Oberfläche verchromt, poliert, feinverzahnt, 72 Zähne, mit Gelenk, 180° schwenkbarer Kopf, DIN 3113, ISO 3318, in praktischer Kunststoffbox mit Metallverschluss.

Inhalt: Schlüsselweiten
8 - 9 - 10 - 12 - 13 - 14 - 17 - 19 mm



Art. Nr.	SW	Set	kg	VE
110902 *	8 - 19	8-teilig	1,255	1

Gelenk-Ratschenringmaulschlüssel „Flex“

aus Chrom-Vanadium-Stahl, Oberfläche verchromt, poliert, feinverzahnt, 72 Zähne, mit Gelenk, 180° schwenkbarer Kopf, DIN 3113, ISO 3318



Art. Nr.	GL	SW	kg	VE
110902/8	140	8	0,041	1
110902/9	148	9	0,050	1
110902/10	162	10	0,068	1
110902/12	175	12	0,093	1
110902/13	178	13	0,105	1
110902/14	190	14	0,123	1
110902/17	227	17	0,189	1
110902/19	246	19	0,253	1

Ratschenschlüssel 4 in 1

4 in 1 | Der Ratschenschlüssel ist für 4 verschiedene Schraubenmuttergrößen geeignet.

- Chrom-Vanadium; Chrom-Molybdän-Stahl, seidenmatt verchromt
- Größen: 8 x 10 und 12 x 13 mm | 10 x 13 und 17 x 19 mm
- fein verzahnte 72 Zähne der 2 Ratschen, Drehwinkel 3°
- Umschaltfunktion der Ratschen für Rechts-/Linkslauf
- durch die 12-fach Verzahnung lassen sich 4, 6 und 12-kant Schrauben, sowie fast schon runde Schraubenmutter problemlos lösen
- hohe Belastbarkeit / Lebensdauer: 30.000 Betätigungsvorgänge
- kompaktes & schlankes Design für einfachen Transport & Lagerung



Art. Nr.	Größe	GL	kg	VE
110780	8x10 12x13	150	0,185	1
110782	10x13 17x19	200	0,205	1

Rollgabelschlüssel

Verstellbarer Einmaulschlüssel aus Chrome-Vanadium-Stahl, geschmiedet, verchromt, DIN 3117, Griff aus TPR, mit gelaserteter Maßskala



Art. Nr.	Größe	GL	kg	VE
110590	6-19	150	0,160	1
110592 *	9-24	200	0,342	1
110594	10-29	240	0,400	1
110596	10-34	300	0,634	1

haupa®

... mit „Sicherheit“ besser

Verstellbarer Einmaulschlüssel mit Ratschen-Funktion

Verstellbarer Einmaulschlüssel mit Ratschen-Funktion aus Chrome-Vanadium-Stahl, schnelles und effektives Arbeiten, kein Absetzen des Einmaulschlüssels notwendig, geschmiedet, verchromt, DIN 3117, Griff aus TPR, mit gelasierter Maßskala, Aufhängung mit Diebstahlsicherung und Funktionstest



Art. Nr.	Größe	GL	kg	VE
110583	6-19	150	0,160	1
110585	9-24	200	0,342	1

Express-Schlüssel M10

Montageschlüssel für Express- und Stockschrauben mit Mittelstück mit Innengewinde für Stockschrauben M10, für Waschtischbefestigung und Eckventilmontagen. Ein integrierter Kugelsitz gewährleistet leichtes Lösen des Schlüssels von der Stockschraube. Aus Chrom-Vanadium-Stahl.



Art. Nr.	Größe	GL	kg	VE
110798	17-19	223	0,238	1



Steckschlüssel-Set



Chrom-Vanadium-Stahl, Industriequalität, schwarzer Kunststoffkoffer mit Metallverschluss.

Inhalt: 1/4"-Antrieb

12 Steckschlüsseleinsätze 4 - 4,5 - 5 - 5,5 - 6 - 7 - 8 - 9 - 10 - 11 - 12 - 13 mm, 1 Umschaltknarre, 2 Verlängerungen 50 und 100 mm, 1 flexible Verlängerung, 1 Adapter 3/8" x 1/4" für Verlängerung zur Verwendung als T-Griff, 1 Steckgriff, 1 Kardangelenk, 14 Schraubendrehereinsätze: PH 1, 2 und 3, Innensechskant 3 - 4 - 5 - 6 - 8, Torx 10 - 15 - 20 - 25 - 27 - 30

Techn. Angaben zu Ratschen und Einsätzen siehe Einzelteile.



Art. Nr.	Set	kg	VE
110674	33-teilig	1,051	1

Umschaltknarre 1/4"



Material: Chrom-Vanadium; Chrom-Molybdän-Stahl | Industriequalität | Normen: DIN 3122; ISO 3315 | Oberfläche: Silber, matt | Torsion: 30 % über DIN-Vorgabe | Lebensdauer: 30.000 Betätigungsvorgänge



Art. Nr.	Antrieb	GL	kg	VE
110674/K	1/4"	140	0,118	1

Verlängerung 1/4"



Material: Chrom-Vanadium-Stahl (50 BV 30) | Industriequalität | Normen: DIN 3123; ISO 3316 | Oberfläche: Silber, matt | Torsion: 30 % über DIN-Vorgabe | Lebensdauer: 30.000 Betätigungsvorgänge, 35 % über DIN-Vorgabe



Art. Nr.	Antrieb	GL	kg	VE
110700	1/4"	50	0,024	1
110701	1/4"	100	0,063	1

Flexible Verlängerung 1/4"

1/4"

Material: Chrom-Vanadium-Stahl | Industriequalität



Art. Nr.	Antrieb	GL	kg	VE
110702	1/4"	100	0,059	1

Steckschlüsseinsatz 1/4"

1/4"

Material: Chrom-Vanadium-Stahl (50 BV 30) | Industriequalität | Normen: DIN 3124; ISO 2725 | Oberfläche: Silber, matt | 4-Kant-Antrieb | Profil: Sechskant | Torsion: 30 bis 50 % (abhängig von der Größe) über DIN-Vorgabe | Lebensdauer: 200.000 Betätigungsvorgänge, 35 % über DIN-Vorgabe



Art. Nr.	SW	kg	VE
110703/4	4	0,010	1
110703/45	4,5	0,010	1
110703/5	5	0,010	1
110703/55	5,5	0,011	1
110703/6	6	0,011	1
110703/7	7	0,014	1
110703/8	8	0,012	1
110703/9	9	0,016	1
110703/10	10	0,016	1
110703/11	11	0,024	1
110703/12	12	0,024	1
110703/13	13	0,025	1

Adapter 3/8" x 1/4"

3/8" 1/4"

Material: Chrom-Vanadium-Stahl (50 BV 30) | Industriequalität | Normen: DIN 3122; ISO 3315 | Oberfläche: Silber, matt | Torsion: 30 % über DIN-Vorgabe | Lebensdauer: 30.000 Betätigungsvorgänge, 35 % über DIN-Vorgabe | für Verlängerung zur Verwendung als T-Griff



Art. Nr.	kg	VE
110706	0,029	1

Steckgriff 1/4"

1/4"

Material: Chrom-Vanadium-Stahl | Industriequalität



Art. Nr.	Antrieb	kg	VE
110725	1/4"	0,064	1

Kardangelnk 1/4"

1/4"

Material: Chrom-Vanadium-Stahl (50 BV 30) | Industriequalität | Normen: DIN 3122; ISO 3315 | Oberfläche: Silber, matt | Torsion: 40 % über DIN-Vorgabe | Lebensdauer: 40.000 Betätigungsvorgänge, 35 % über DIN-Vorgabe



Art. Nr.	kg	VE
110726	0,024	1

Schraubendrehereinsatz PH 1/4"

1/4"

Material: Einsätze: Chrom-Vanadium-Stahl; Bits: Xtra-Molybdän-Stahl (S2) | Industriequalität | Normen: DIN-/ISO-Normen | Oberfläche: Silber, matt



Art. Nr.	Größe	kg	VE
110711	1	0,015	1
110727	2	0,015	1
110728	3	0,016	1

Schraubendrehereinsatz HEX 1/4"

1/4"

Material: Einsätze: Chrom-Vanadium-Stahl; Bits: Xtra-Molybdän-Stahl (S2) | Industriequalität | Normen: DIN-/ISO-Normen | Oberfläche: Silber, matt



Art. Nr.	SW	kg	VE
110729	3	0,015	1
110747	4	0,015	1
110749	5	0,016	1
110754	6	0,018	1
110718	8	0,018	1

Schraubendrehereinsatz TX 1/4"

1/4"

Material: Einsätze: Chrom-Vanadium-Stahl; Bits: Xtra-Molybdän-Stahl (S2) | Industriequalität | Normen: DIN-/ISO-Normen | Oberfläche: Silber, matt



Art. Nr.	Größe	kg	VE
110719	10	0,013	1
110720	15	0,015	1
110721	20	0,015	1
110722	25	0,015	1
110723	27	0,015	1
110724	30	0,015	1

Schraubendrehereinsatz Schlitz 1/4"

1/4"

Material: Einsätze: Chrom-Vanadium-Stahl; Bits: Xtra-Molybdän-Stahl (S2) | Industriequalität | Normen: DIN-/ISO-Normen | Oberfläche: Silber, matt



Art. Nr.	KlBr	kg	VE
110759	5,5	0,015	1
110760	4	0,014	1

Steckschlüssel-Set

3/8"

Chrom-Vanadium-Stahl, Industriequalität, schwarzer Kunststoffkoffer mit Metallverschlüssen.

Inhalt: 3/8"-Antrieb

18 Steckschlüsseleinsätze 6 - 7 - 8 - 9 - 10 - 11 - 12 - 13 - 14 - 15 - 16 - 17 - 18 - 19 - 20 - 21 - 22 - 24 mm, 1 Umschaltknarre, 3 Verlängerungen 20, 75 und 150 mm, 1 Adapter 1/2" x 3/8" für Verlängerung zur Verwendung als T-Griff, Zündkerzeneinsätze 16 - 21 mm, Kardangelen

Techn. Angaben zu Ratschen und Einsätzen siehe Einzelteile.



Art. Nr.	Set	kg	VE
110676	26-teilig	2,309	1

Umschaltknarre 3/8"

3/8"

Material: Chrom-Vanadium; Chrom-Molybdän-Stahl | Industriequalität | Normen: DIN 3122; ISO 3315 | Oberfläche: Silber, matt | Torsion: 30 % über DIN-Vorgabe | Lebensdauer: 30.000 Betätigungsvorgänge



Art. Nr.	Antrieb	GL	kg	VE
110676/K	3/8"	185	0,560	1

Verlängerung 3/8"

3/8"

Material: Chrom-Vanadium-Stahl (50 BV 30) | Industriequalität | Normen: DIN 3123; ISO 3316 | Oberfläche: Silber, matt | Torsion: 30 % über DIN-Vorgabe | Lebensdauer: 30.000 Betätigungsvorgänge, 35 % über DIN-Vorgabe



Art. Nr.	Antrieb	GL	kg	VE
110731	3/8"	20	0,045	1
110733	3/8"	75	0,075	1
110735	3/8"	150	0,143	1

Zündkerzeneinsatz 3/8"

3/8"

Material: Chrom-Vanadium-Stahl (50 BV 30) | Industriequalität | Normen: DIN 3124; ISO 2725 | Oberfläche: Silber, matt | 4-Kant-Antrieb | Profil: Sechskant | Torsion: 30 bis 50 % (abhängig von der Größe) über DIN-Vorgabe | Lebensdauer: 200.000 Betätigungsvorgänge, 35 % über DIN-Vorgabe



Art. Nr.	SW	kg	VE
110738	16	0,092	1
110739	21	0,139	1

Steckschlüsseleinsatz 3/8"

3/8"

Material: Chrom-Vanadium-Stahl (50 BV 30) | Industriequalität | Normen: DIN 3124; ISO 2725 | Oberfläche: Silber, matt | 4-Kant-Antrieb | Profil: Sechskant | Torsion: 30 bis 50 % (abhängig von der Größe) über DIN-Vorgabe | Lebensdauer: 200.000 Betätigungsvorgänge, 35 % über DIN-Vorgabe



Art. Nr.	SW	kg	VE
110737/6	6	0,019	1
110737/7	7	0,020	1
110737/8	8	0,021	1
110737/9	9	0,023	1
110737/10	10	0,023	1
110737/11	11	0,024	1
110737/12	12	0,024	1
110737/13	13	0,024	1
110737/14	14	0,031	1
110737/15	15	0,040	1
110737/16	16	0,035	1
110737/17	17	0,046	1
110737/18	18	0,061	1
110737/19	19	0,056	1
110737/20	20	0,066	1
110737/21	21	0,060	1
110737/22	22	0,078	1
110737/24	24	0,085	1

Adapter 1/2" x 3/8"

1/2" 3/8"

Material: Chrom-Vanadium-Stahl (50 BV 30) | Industriequalität | Normen: DIN 3122; ISO 3315 | Oberfläche: Silber, matt | Torsion: 30 % über DIN-Vorgabe | Lebensdauer: 30.000 Betätigungsvorgänge, 35 % über DIN-Vorgabe | für Verlängerung zur Verwendung als T-Griff



Art. Nr.	kg	VE
110741	0,070	1

Kardangelen 3/8"

3/8"

Material: Chrom-Vanadium-Stahl (50 BV 30) | Industriequalität | Normen: DIN 3122; ISO 3315 | Oberfläche: Silber, matt | Torsion: 40 % über DIN-Vorgabe | Lebensdauer: 40.000 Betätigungsvorgänge, 35 % über DIN-Vorgabe



Art. Nr.	kg	VE
110745	0,067	1

Innensechskanteinsätze-Set 3/8"

3/8"

7-teilig, in Rolltasche mit Ösen zum Aufhängen, **extra lang 150 mm**, mit Kugelhende für schwierige Einbautagen.

Inhalt: Größen 3 - 4 - 5 - 6 - 7 - 8 - 10



Art. Nr.	Set	kg	VE
111737	7-teilig	0,067	1

Steckschlüssel-Set

1/2"

Chrom-Vanadium-Stahl, Industriequalität, schwarzer Kunststoffkoffer mit Metallverschlüssen.

Inhalt: 1/2-Antrieb

20 Steckschlüsseleinsätze 10 - 11 - 12 - 13 - 14 - 15 - 16 - 17 - 18 - 19 - 20 - 21 - 22 - 23 - 24 - 26 - 27 - 28 - 30 - 32 mm, 1 Umschaltknarre, 2 Verlängerungen 125 mm und 250 mm arretierbar, 1 Kardangelen, 1 Adapter 3/8" x 1/2" für Verlängerung zur Verwendung als T-Griff

Techn. Angaben zu Ratschen und Einsätzen siehe Einzelteile.



Art. Nr.	Set	kg	VE
110677	25-teilig	4,739	1

Umschaltknarre 1/2"

1/2"

Material: Chrom-Vanadium; Chrom-Molybdän-Stahl | Industriequalität | Normen: DIN 3122; ISO 3315 | Oberfläche: Silber, matt | Torsion: 30 % über DIN-Vorgabe | Lebensdauer: 30.000 Betätigungsvorgänge



Art. Nr.	Antrieb	GL	kg	VE
110677/K	1/2"	260	0,560	1

Verlängerung 1/2"

1/2"

Material: Chrom-Vanadium-Stahl (50 BV 30) | Industriequalität | Normen: DIN 3123; ISO 3316 | Oberfläche: Silber, matt | Torsion: 30 % über DIN-Vorgabe | Lebensdauer: 30.000 Betätigungsvorgänge, 35 % über DIN-Vorgabe



Art. Nr.	Antrieb	GL	kg	VE
110751	1/2"	75	0,137	1
110752	1/2"	125	0,200	1
110753	1/2"	250	0,388	1

Steckschlüsseleinsatz 1/2"

1/2"

Material: Chrom-Vanadium-Stahl (50 BV 30) | Industriequalität | Normen: DIN 3124; ISO 2725 | Oberfläche: Silber, matt | 4-Kant-Antrieb | Profil: Sechskant | Torsion: 30 bis 50 % (abhängig von der Größe) über DIN-Vorgabe | Lebensdauer: 200.000 Betätigungsvorgänge, 35 % über DIN-Vorgabe



Art. Nr.	SW	kg	VE
110754/10	10	0,046	1
110754/11	11	0,051	1
110754/12	12	0,052	1
110754/13	13	0,053	1
110754/14	14	0,055	1
110754/15	15	0,052	1
110754/16	16	0,052	1
110754/17	17	0,060	1
110754/18	18	0,060	1
110754/19	19	0,066	1
110754/20	20	0,066	1
110754/21	21	0,080	1
110754/22	22	0,094	1
110754/24	24	0,100	1
110754/26	26	0,120	1
110754/27	27	0,150	1
110754/28	28	0,165	1
110754/30	30	0,177	1
110754/32	32	0,206	1

Zündkerzeneinsatz 1/2"

1/2"

Material: Chrom-Vanadium-Stahl (50 BV 30) | Industriequalität | Normen: DIN 3124; ISO 2725 | Oberfläche: Silber, matt | 4-Kant-Antrieb | Profil: Sechskant | Torsion: 30 bis 50 % (abhängig von der Größe) über DIN-Vorgabe | Lebensdauer: 200.000 Betätigungsvorgänge, 35 % über DIN-Vorgabe



Art. Nr.	SW	kg	VE
110755	16	0,092	1
110756	21	0,141	1

Adapter 3/8" x 1/2"

3/8" 1/2"

Material: Chrom-Vanadium-Stahl (50 BV 30) | Industriequalität | Normen: DIN 3122; ISO 3315 | Oberfläche: Silber, matt | Torsion: 30 % über DIN-Vorgabe | Lebensdauer: 30.000 Betätigungsvorgänge, 35 % über DIN-Vorgabe | für Verlängerung zur Verwendung als T-Griff



Art. Nr.	kg	VE
110757	0,069	1

Kardangelen 1/2"

1/2"

Material: Chrom-Vanadium-Stahl (50 BV 30) | Industriequalität | Normen: DIN 3122; ISO 3315 | Oberfläche: Silber, matt | Torsion: 40 % über DIN-Vorgabe | Lebensdauer: 40.000 Betätigungsvorgänge, 35 % über DIN-Vorgabe



Art. Nr.	kg	VE
110758	0,152	1

Steckschlüssel-Sets

Steckschlüssel-Set

1/2" 1/4"

Chrom-Vanadium-Stahl, Industriequalität, schwarzer Kunststoffkoffer mit Metallverschlüssen.

Inhalt: 1/4"-Antrieb

12 Steckschlüsseleinsätze von 4 - 4,5 - 5 - 5,5 - 6 - 7 - 8 - 9 - 10 - 11 - 12 - 13 mm, 1 Knarre, 1 Kardangelen, 1 Adapter 3/8" x 1/4" für Verlängerung zur Verwendung als T-Griff, 2 Verlängerungen 50 und 150 mm, 1 Steckgriff, 12 Schraubendrehereinsätze: PH1 und 2, Innensechskant 3 - 4 - 5 - 6, Schlitz 5,5 - 7, Torx 20 - 25 - 27 - 30, 5 Winkelschraubendreher 1,25 - 1,5 - 2,0 - 2,5 - 3,0

Inhalt: 1/2"-Antrieb

13 Steckschlüsseleinsätze von 10 - 11 - 12 - 13 - 14 - 15 - 17 - 19 - 22 - 24 - 27 - 30 - 32 mm, 1 Knarre, 1 Kardangelen, 1 Adapter 3/8" x 1/2" für Verlängerung zur Verwendung als T-Griff, 2 Verlängerungen 75 und 250 mm, 2 Zündkerzeneinsätze



Art. Nr.	Set	Antrieb	kg	VE
110678 *	53-teilig	1/4"+1/2"	4,385	1

SysCon Steckschlüssel-Set

„SocketMax“ 1/2", 1/4"

SysCon

Chrom-Vanadium-Stahl, Industriequalität, in SysCon Kunststoffbox, inkl. HAUPA Knarrenschraubendreher „FlexPlus“.

Inhalt:

- 1 220370 ABS-Kunststoffbox „SysCon S“
- 12 Steckschlüsseleinsätze 1/4"
 - 4 - 4,5 - 5 - 5,5 - 6 - 7 - 8 - 9 - 10 - 11 - 12 - 13 mm
- 2 Verlängerung 1/4" 50 - 150 mm
- 1 Adapter 3/8" x 1/4" für Gleitgriff
- 1 Kardangelen 1/4"
- 1 Bit adapter 1/4"
- 1 Umschaltknarre 1/4"
- 13 Steckschlüsseleinsätze 1/2"
 - 10 - 11 - 12 - 13 - 14 - 15 - 17 - 19 - 22 - 24 - 27 - 30 - 32 mm
- 2 Verlängerung 1/2" 75 - 250 mm
- 1 Adapter 3/8" x 1/2" für Gleitgriff
- 1 Kardangelen 1/2"
- 1 Umschaltknarre 1/2"
- 1 Flex Knarrenschraubendreher
- 2 Adapter 50 - 80 mm
- 4 Bit 1/4" 50 mm PH 0 - 1 - 2 - 3
- 4 Bit 1/4" 50 mm PZ 0 - 1 - 2 - 3
- 2 Bit 1/4" 50 mm PZ/FL 1 - 2
- 4 Bit 1/4" 50 mm SL 3 - 4 - 5 - 6 mm
- 6 Bit 1/4" 50 mm sechskant 2 - 2,5 - 3 - 4 - 5 - 6



Art. Nr.	Set	leer	kg	VE
220600	55-teilig	220370	6,000	1



Steckschlüsselkasten „SocketFlex“

1/2" 1/4"

Chrom-Vanadium-Stahl, Industriequalität, schwarzer Kunststoffkoffer mit Metallverschlüssen, inkl. HAUPA Knarrenschaubendreher „FlexPlus“.

Inhalt:

- 12 1/4" Steckschlüsseleinsätze
4 - 4,5 - 5 - 5,5 - 6 - 7 - 8 - 9 - 10 - 11 - 12 - 13 mm
- 2 1/4" Verlängerungen 50 und 150 mm
- 1 Adapter 3/8" x 1/4" für Verlängerung zur Verwendung als T-Griff
- 1 1/4" Kardangelenke
- 1 Bit-Adapter 1/4" 4-Kant auf 1/4" Sechskant
- 1 1/4" Umschaltknarre
- 13 1/2" Steckschlüsseleinsätze 10 - 11 - 12 -
13 - 14 - 15 - 17 - 19 - 22 - 24 - 27 - 30 - 32 mm
- 2 1/2" Verlängerungen 75 und 250 mm
- 1 Adapter 3/8" x 1/2" für Verlängerung zur Verwendung als T-Griff
- 1 1/2" Kardangelenke
- 1 1/2" Umschaltknarre
- 1 Knarrenschaubendreher FlexPlus
- 1 Adapter 1/4" x 1/4" x 50 mm
- 1 Adapter 1/4" x 1/4" x 80 mm
- 4 Bits 1/4", 50 mm, PH 0 - 1 - 2 - 3
- 4 Bits 1/4", 50 mm, PZ 0 - 1 - 2 - 3
- 2 Bits 1/4", 50 mm, PZ/FL 1 - 2
- 4 Bits 1/4", 50 mm, Schlitz 3 - 4 - 5 - 6 mm
- 6 Bits 1/4", 50 mm, Innensechskant 2 - 2,5 - 3 - 4 - 5 - 6



Art. Nr.	Set	Antrieb	kg	VE
110672	59-teilig	1/4"+1/2"	4,500	1

haupa[®]

... mit „Sicherheit“ besser

HAUPA GmbH & Co. KG, Lange Straße 40, 42857 Remscheid, Telefon: +49 (0)2191 8418-0, Fax: +49 (0)2191 8418-840, E-Mail: sales@haupa.com

Drehmomentschlüssel

Industriequalität

- mit eingebauter Umschaltknarre, Genauigkeit +/- 3%,
- Material: Chrome-Vanadium-Stahl Din-3122; ISO 6789
- Messbereiche von 5 - 25 Nm, 21 - 119 Nm, 42 - 210 Nm
- mit Sichtfenster-Anzeige und Sperrvorrichtung
- leicht ablesbare Skala
- in schlagfester Aufbewahrungsbox



Drehmomentschlüssel

TQ 1/4"

mit eingebauter Umschaltknarre, Genauigkeit +/- 3%, Material: Chrome-Vanadium-Stahl DIN-3122; ISO 6789



Art. Nr.	Antrieb	Nm	kg	VE
110607	* 1/4"	5 - 25	1,000	1

Drehmomentschlüssel

TQ 3/8"

Drehmomentschlüssel

mit eingebauter Umschaltknarre, Genauigkeit +/- 3%, Material: Chrome-Vanadium-Stahl DIN-3122; ISO 6789



Art. Nr.	Antrieb	Nm	kg	VE
110605	3/8"	5 - 50	1,000	1

Drehmomentschlüssel

TQ 3/8"

mit eingebauter Umschaltknarre, Genauigkeit +/- 3%, Material: Chrome-Vanadium-Stahl DIN-3122; ISO 6789



Art. Nr.	Antrieb	Nm	kg	VE
110608	3/8"	20 - 120	1,500	1

Drehmomentschlüssel

TQ 1/2"

mit eingebauter Umschaltknarre, Genauigkeit +/- 3%, Material: Chrome-Vanadium-Stahl DIN-3122; ISO 6789



Art. Nr.	Antrieb	Nm	kg	VE
110610	1/2"	20 - 120	1,500	1

SysCon Steckschlüsselsätze

Drehmomentschlüssel



mit eingebauter Umschaltknarre, Genauigkeit +/- 3%, Material: Chrome-Vanadium-Stahl DIN-3122; ISO 6789



Art. Nr.	Antrieb	Nm	kg	VE
110609	1/2"	42 - 210	1,750	1

SysCon Steckschlüssel-Set „Torque“ 1/2"



Chrom-Vanadium-Stahl, Industriequalität, in SysCon Kunststoffbox.

Inhalt:



- 1 220370 ABS-Kunststoffbox „SysCon S“
- 17 Steckschlüsseleinsätze 1/2" 8 - 10 - 11 - 12 - 13 - 14 - 15 - 16 - 17 - 19 - 21 - 22 - 23 - 24 - 27 - 30 - 32 mm
- 5 Steckschlüsseleinsätze 1/2" Tx, lange Ausführung T30, T40, T45, T50, T55
- 4 Steckschlüsseleinsätze 1/2" Hex, lange Ausführung 8, 10, 12, 14 ohne Loch
- 2 Verlängerung 1/2", 75 und 250 mm
- 1 Adapter 3/8" x 1/2" für Verlängerung zur Verwendung als T-Griff
- 1 Kardangelen 1/2"
- 1 Umschaltknarre 1/2"
- 1 Drehmomentschlüssel 1/2", 21 - 119 Nm



Art. Nr.	Set	leer	kg	VE
220642	32-teilig	220370	4,300	1

SysCon Steckschlüssel-Set „Torque“ 1/4"



Chrom-Vanadium-Stahl, Industriequalität, in SysCon Kunststoffbox, inkl. HAUPA Knarrenschaubendreher „FlexPlus“.

Inhalt:



- 1 220370 ABS-Kunststoffbox „SysCon S“
- 12 Steckschlüsseleinsätze 1/4"
 - 4 - 4.5 - 5 - 5.5 - 6 - 7 - 8 - 9 - 10 - 11 - 12 - 13 mm
- 5 Steckschlüsseleinsätze 1/4" Tx, lange Ausführung T20, T25, T27, T30, T40
- 4 Steckschlüsseleinsätze 1/4" Hex, lange Ausführung 4, 5, 6, 8 ohne Loch
- 2 Verlängerung 1/4", 50 und 150 mm
- 1 Adapter 3/8" x 1/4" für Verlängerung zur Verwendung als T-Griff
- 1 Kardangelen 1/4"
- 1 Bit-Adapter 1/4"
- 1 Umschaltknarre 1/4"
- 1 Drehmomentschlüssel 1/4", 5 - 25 Nm
- 1 Knarrenschaubendreher „FlexPlus“
- 2 Adapter 50 und 80 mm
- 4 Bit 1/4" 50 mm PH 0 - 1 - 2 - 3
- 4 Bit 1/4" 50 mm PZ 0 - 1 - 2 - 3
- 2 Bit 1/4" 50 mm PZ/FL 1 - 2
- 4 Bit 1/4" 50 mm SQ 3 - 4 - 5 - 6 mm
- 6 Bit 1/4" 50 mm Sechskant 2 - 2.5 - 3 - 4 - 5 - 6



Art. Nr.	Set	leer	kg	VE
220640	51-teilig	220370	3,900	1

haupa®

... mit „Sicherheit“ besser

INFO

Schaltsschranckschlüssel

Industriequalität

HAUPA Universalschlüssel sind ideal für den Einsatz in der Gebäudetechnik. Sie sind klein und leicht und dennoch durch die Zink-Druckguss-Konstruktion sehr stabil und robust.

Die HUPkey's sind speziell für Schließsysteme in der Elektrotechnik sowie für Spezialanwendungen am Bau, Sanitär-, Belüftungs- und Klimatechnik geeignet.



Schaltsschranckschlüssel „HUPkey“ mit Wendebit

Innenvierkant 6 - 7 mm, 8 - 9 mm,
 Außenvierkant 5 - 10 mm, Doppelbart 3 - 5 mm,
 Innendreikant 7 - 9 mm, Innendreikant 11 mm,
 SI-Wendebit für Schlitz- und Kreuzschrauben
 incl. 5 mm Innenvierkant und Halbmond an Kette

Nicht lieferbar in GB und FR!



Art. Nr.	kg	VE
110692	0,145	1

Schaltsschranckschlüssel

Schaltsschranckschlüssel „HUPkey“

Innenvierkant 6 - 7 mm, 8 - 9 mm,
 Außenvierkant 5 - 10 mm, Doppelbart 3 - 5 mm,
 Innendreikant 7 - 9 mm, Innendreikant 11 mm und Kette

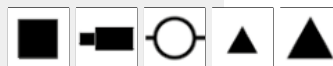

Art. Nr.	kg	VE
110691	0,115	1

Wendebit zur Entlüftung

SI-Wendebit für Schlitz- und Kreuzschrauben
 incl. 5 mm Innenvierkant und Halbmond an Kette

Nicht lieferbar in GB und FR!



Art. Nr.	kg	VE
110693	0,030	1

Universal-Schaltsschranckschlüssel mit Halbmond „HUPkey“

Innenvierkant 6 - 7 mm, 8 - 9 mm, Halbmond,
 Doppelbart 3 - 5 mm, Innendreikant 7- 9 mm,
 Innendreikant 11 mm, SI-Wendebit für Schlitz-
 und Kreuzschrauben an Kette

Nicht lieferbar in GB und FR!



Art. Nr.	kg	VE
110697	0,094	1

Schalterschrankschlüssel

Schalterschrankschlüssel „HUPkey Uni“

Schalterschrankschlüssel mit Schiebekonstruktion, Bithalter und Bit an Kette, Außenvierkant 7 + 8 mm, Innenvierkant 6, 7, 8, 9 mm, Doppelbart 3 - 5 mm, Innendreikant 7, 8, 9, 10, 11 mm

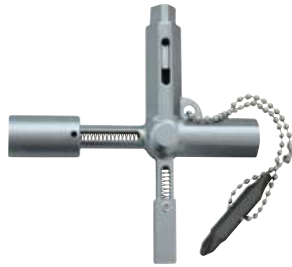

Nicht lieferbar in GB und FR!



Art. Nr.	kg	VE
110698	0,105	1

Universal-Schalterschrankschlüssel „HUPkey“

aus Metall, für hohe Drehmomente, kleine Abmessung, geringes Gewicht, Innenvierkant 6 mm, Innenvierkant 7 - 8 mm, Innendreikant 7 - 8 mm Doppelbart 3 - 5 mm, mit Kette



Art. Nr.	Größe	kg	VE
110696 *	72 x 72	0,059	1



haupa®

... mit „Sicherheit“ besser

HAUPA GmbH & Co. KG, Lange Straße 40, 42857 Remscheid, Telefon: +49 (0)2191 8418-0, Fax: +49 (0)2191 8418-840, E-Mail: sales@haupa.com

Zangen



haupa
... mit „Sicherheit“ besser

INFO

Zangen Serie

Industriequalität

Zangenserie mit 2-Komponenten-Heft aus hochwertigem, abrutschsicherem, termoplastischem Elastomer.

High leverage = hebelübersetzt, perfektionierte Schneidkraft-Performance

(hebelübersetzte Zangen bieten bis zu 50 % Kräftersparnis)



verchromt, Schneiden induktiv gehärtet

hebelübersetzt, spart Kraft & Energie bis > 50%

Abrutschschutz

schlanke, ergonomische Form

verstärkter Griffbereich, dadurch besserer Bedienkomfort

Zangen Black Line

Kombinationszange DIN ISO 5746

Sonderwerkzeugstahl, geschmiedet und vergütet, Schneiden induktiv gehärtet, für weiche und harte Drähte, mit 2-Komponenten-Griff und Abgleitschutz, verchromt, **hebelübersetzt, perfektionierte Schneidkraft-Performance.**



Art. Nr.	GL	weich	hart	kg	VE
210052	160	4,0	2,0	0,197	1
210053 *	180	4,0	2,2	0,286	1
210054	200	4,2	2,5	0,410	1

Seitenschneider DIN ISO 5749

Sonderwerkzeugstahl, geschmiedet und vergütet, Schneiden induktiv gehärtet, für weiche und harte Drähte, mit 2-Komponenten-Griff und Abgleitschutz, verchromt, **hebelübersetzt, perfektionierte Schneidkraft-Performance.**



Art. Nr.	GL	weich	hart	kg	VE
210067	140	4,0	1,8	0,172	1
210068 *	160	4,0	2,0	0,237	1
210069	180	4,0	2,0	0,237	1

Kraftseitenschneider DIN ISO 5749

Sonderwerkzeugstahl, geschmiedet und vergütet, Schneiden induktiv gehärtet, für weiche und harte Drähte, mit 2-Komponenten-Griff und Abgleitschutz, verchromt, **hebelübersetzt, perfektionierte Schneidkraft-Performance.**



Art. Nr.	GL	weich	hart	kg	VE
210156	160	4,0	2,7	0,264	1
210157	180	4,0	2,7	0,264	1

Kraftseitenschneider DIN ISO 5749

Sonderwerkzeugstahl, geschmiedet und vergütet, Schneiden induktiv gehärtet, für weiche und harte Drähte, mit 2-Komponenten-Griff und Abgleitschutz, verchromt, **hebelübersetzt, perfektionierte Schneidkraft-Performance.**



Art. Nr.	GL	weich	hart	kg	VE
210158 *	200	4,2	3,0	0,326	1

Zangen Black Line

Langbeck-Flachzange DIN ISO 5745

Sonderwerkzeugstahl, geschmiedet und vergütet, mit 2-Komponenten-Griff und Abgleitschutz, verchromt



Art. Nr.	GL	kg	VE
210313	160	0,155	1

Langbeck-Rundzange DIN ISO 5745

Sonderwerkzeugstahl, geschmiedet und vergütet, mit 2-Komponenten-Griff und Abgleitschutz, verchromt



Art. Nr.	GL	kg	VE
210350	160	0,153	1

Telefonzange DIN ISO 5745

mit Drahtabschneider, Sonderwerkzeugstahl, geschmiedet und vergütet, gerade flachrunde Backen, Schneiden induktiv gehärtet, für weiche und harte Drähte, mit 2-Komponenten-Griff und Abgleitschutz, verchromt, **hebelübersetzt, perfektionierte Schneidkraft-Performance.**



Art. Nr.	GL	Form	kg	VE
210394	170	gerade	0,154	1
210396 *	200	gerade	0,253	1

Telefonzange 45° DIN ISO 5745

mit Drahtabschneider, 45° abgewinkelte flachrunde Backen, Sonderwerkzeugstahl, geschmiedet und vergütet, gerade flachrunde Backen, Schneiden induktiv gehärtet, für weiche und harte Drähte, mit 2-Komponenten-Griff und Abgleitschutz, verchromt, **hebelübersetzt, perfektionierte Schneidkraft-Performance.**



Art. Nr.	GL	Form	kg	VE
210397	160	45°	0,251	1
210398 *	200	45°	0,251	1

Abisolierzange

Sonderwerkzeugstahl, geschmiedet und vergütet, mit 2-Komponenten-Griff und Abgleitschutz, verchromt



Art. Nr.	GL	mm ²	kg	VE
210644	160	0,6-10	0,196	1

Wasserpumpenzange DIN ISO 8976

CV-Werkzeugstahl, geschmiedet und vergütet, Brennermaul, Greifbacken gehärtet, selbstsichernde Mutter, Fingerklemmschutz, mit 2-Komponenten-Griff und Abgleitschutz



Art. Nr.	GL	kg	VE
210584 *	240	0,368	1

Wasserpumpenzange DIN ISO 8976

CV-Werkzeugstahl, geschmiedet und vergütet, Brennermaul, Greifbacken gehärtet, verchromt, getaucht, Einstellung per Knopfdruck, sicheres Einrasten, selbstklemmend



Art. Nr.	GL	kg	VE
210616	170	0,185	1
210617 *	240	0,330	1
210618	300	0,545	1

Zangenschlüssel



- Stufenloses Greifen aller Schlüsselweiten dank parallel greifender Backen
- Einfaches Anziehen und Lösen von Schraubverbindungen
- Gewichtsreduziert für besonders leichtes und gelenkschonendes Arbeiten
- Sicheres Einstellen der Greifbacken verhindert ein Durchrutschen des Gelenks
- Oberflächenschonend dank glatten, polierten Greifflächen
- 10-fache Handkraftverstärkung für besonders hohe Klemmkraft
- Mit komfortabler Druckknopf-Einhandverstellung
- Mit Fingerklemmschutz für sicheres Arbeiten
- Max. Schlüsselweite: 36 bzw. 50 mm
- Chrom-Vanadium-Werkzeugstahl sorgt für hohe Beständigkeit und ein langes Leben des Produktes
- Schenkel in schwarz/grün soft tauchisoliert

Ersetzt einen kompletten Maulschlüsselsatz!



Art. Nr.	GL	SW	kg	VE
210615	180	36	0,111	1
210619	260	50	0,368	1

haupa®

... mit „Sicherheit“ besser

Zangen-Set

Inhalt:

- 1 Kombinationszange 180 mm
- 1 Seitenschneider 160 mm
- 1 Telefonzange 200 mm
- 1 Abisolierzange 160 mm



Art. Nr.	Set	kg	VE
220128	4-teilig	1,044	1

Zangen-Set

Inhalt:

- 1 Kombinationszange 180 mm
- 1 Kraftseitenschneider 180 mm
- 1 Telefonzange 200 mm
- 1 Abisolierzange 160 mm



Art. Nr.	Set	kg	VE
220129	4-teilig	1,082	1

Gripzange

Oberbacke gerade gezahnt, Unterbacke beweglich gezahnt, gesenkgeschmiedet aus Chrom-Vanadium, mit Schnelllösehebel und Stellschraube. Die besondere Backenform ermöglicht es, runde, flache und eckige Werkstücke absolut rutschfrei festzuhalten, da das Werkstück an drei Punkten gehalten wird, glanzvernickelt.



Art. Nr.	GL	SW	kg	VE
210556	250	0-40	0,518	1

Gripzange

halbrunde Greifbacken, mit geschmiedeten Backen aus Chrom-Vanadium, mit Schnelllösehebel und Stellschraube, Zahnung induktiv nachgehärtet, glanzvernickelt



Art. Nr.	GL	SW	kg	VE
210562	250	0-40	0,565	1

Rohrzange

- Chrom-Vanadium-Stahl, geschmiedet
- speziell gehärtete Zähne, S-Maul, poliert
- Fingerklemmschutz



Art. Nr.	GL	SW	Rohr	kg	VE
210592	320	- 45	1"	0,798	1
210594	435	- 59	1 1/2"	0,800	1
210596	560	- 76	2"	2,460	1

Blindnietzange

Zangenkörper aus Aluminiumspezialdruckguss, alle Innenteile gehärtet und auswechselbar, Führungsbuchse zweiteilig, mit Gewinde, vier Mundstücke, gehärtet, auswechselbar, für Blindnieten aus Aluminium, Kupfer, Stahl und Inox



Art. Nr.	GL	kg	VE
210770	250	0,552	1

Blindnietausrüstung

für Handwerker, Industrie und Bastler, im handlichen Plastik-Tragekasten.
Inhalt: 1 Blindnietzange Nr. 210770 für Blindnieten von 2,4 - 5 mm Durchmesser aus jedem Material, 100 Stück Aluminiumblindnieten 4 mm Durchmesser, kurz - mittel - lang, sowie Unterlegscheiben.



Art. Nr.	GL	kg	VE
210776	250	0,840	1

Mikroelektronik-Seitenschneider

ohne Wate, Anstellwinkel 50°, für weiche Drähte bis 0,8 mm²



Art. Nr.	GL	kg	VE
211708	118	0,069	1

Elektronik-Seitenschneider

ohne Wate, Anstellwinkel 21°, für weiche Drähte bis 1,3 mm²



Art. Nr.	GL	kg	VE
211720	132	0,086	1
211722	158	0,087	1

Greifpinzette

speziell für Halbleiter-"wafers", langes, extra schmales Blatt, nadelfeine Spitzen, allgemein rostfrei, antimagnetisch, säurefest



Art. Nr.	GL	kg	VE
211080	130	0,017	1

Vorteile:

- Ergonomisch geformtes, rutschfestes 2-Komponentenheft sichert komfortables und kontrolliertes Arbeiten
- Sonderwerkzeugstahl, geschmiedet und vergütet, Schneiden gehärtet (58 ± 2HRC)
- Oberflächen-Resistenz 10,9 Ohm, entsprechend dem Arbeitsbereich Elektronik ESD
- stückgeprüfter Arbeitsmechanismus
- Präzisionszangen für feinste Montagearbeiten
- zum Greifen, Halten und Biegen
- Ausführung elektrisch ableitend
- Präzisionsgelenk
- glatt geschliffene Greifflächen
- reibungsarme Doppelfeder für ein sanftes und gleichmäßiges Öffnen
- Griffe mit zweifarbigem Mehrkomponenten-Griffhüllen schwarz/grün



Nicht nur der Mensch - auch Gegenstände laden sich durch Bewegung, Reibung und Greifen elektrostatisch auf. Diese indizierte Aufladung kann zur Zerstörung gefährdeter elektronischer Bauteile führen. HAUPA ESD - Elektronikzangen leiten diese Energie langsam und kontrolliert ab.

ESD-Elektronik-Flachrundzange

mit Drahtschneider, Spezial-Werkzeugstahl



Art. Nr.	GL	Form	kg	VE
211850	130	gerade	0,091	1

ESD-Elektronik-Flachrundzange, 45° gewinkelt

mit Drahtschneider, Spezial-Werkzeugstahl



Art. Nr.	GL	Form	kg	VE
211852	130	45°	0,089	1

ESD-Elektronik-Flachrundzange

gerade Ausführung, Spezial-Werkzeugstahl



Art. Nr.	GL	Form	kg	VE
211854	130	gerade	0,082	1

ESD-Elektronik-Zangen

ESD-Elektronik-Flachrundzange, 45° gewinkelt

45° abgewinkelt, Spezial-Werkzeugstahl



Art. Nr.	GL	Form	kg	VE
211856	130	45°	0,081	1

ESD-Elektronik-Nadelzange, 45° gewinkelt

45° abgewinkelt, Spezial-Werkzeugstahl



Art. Nr.	GL	Form	kg	VE
211860	140	45°	0,084	1

ESD-Elektronik-Nadelzange

gerade Ausführung, Spezial-Werkzeugstahl



Art. Nr.	GL	Form	kg	VE
211862	150	gerade	0,087	1

ESD-Elektronik-Nadelzange, 45° gewinkelt

45° abgewinkelt, Spezial-Werkzeugstahl



Art. Nr.	GL	Form	kg	VE
211864	150	45°	0,087	1

ESD-Elektronik-Flachzange

Spezial-Werkzeugstahl



Art. Nr.	GL	kg	VE
211866	130	0,090	1

ESD-Elektronik-Rundzange



gerade Ausführung, Spezial-Werkzeugstahl



Art. Nr.	GL	kg	VE
211868	130	0,091	1

ESD-Elektronik-Kombizange



mit Drahtschneider, Spezial-Werkzeugstahl



Art. Nr.	GL	kg	VE
211876	115	0,077	1

ESD-Elektronik-Seitenschneider



normale Ausführung, Kopfbreite 14 mm, Spezial-Werkzeugstahl



Art. Nr.	GL	kg	VE
211870 *	115	0,078	1

ESD-Elektronik-Seitenschneider



schlanke Ausführung, Kopfbreite 10 mm, Spezial-Werkzeugstahl



Art. Nr.	GL	kg	VE
211872	110	0,075	1

Elektronik ESD Seitenschneider ohne Wate



normale Ausführung, Kopfbreite 14 mm ohne Wate. Spezial-Werkzeugstahl



Art. Nr.	GL	kg	VE
211875 *	115	0,075	1

ESD-Elektronik-Frontschneider



Spezial-Werkzeugstahl



Art. Nr.	GL	kg	VE
211874	115	0,093	1

ESD-Elektronik-Zangen-Set



Spezial-Werkzeugstahl

Inhalt:

Art. Nr. 211862, 211870, 211874, 211876



Art. Nr.	Set	kg	VE
211880	4-teilig	0,585	1

Taschenlampen | Baustrahler



haupa
... mit „Sicherheit“ besser

INFO

Taschenlampen

Industriequalität

HAUPA Hochleistungs-LED-Lampen für den täglichen Arbeitseinsatz

Extrem hohe Lichtleistung bei minimaler Batteriebelastung durch hochmoderne CREE LED Leuchtmittel

NEW

LED Taschenlampe „HUPflash1000“

Diese Taschenlampe ist Ihr kompakter Partner für jegliche Anwendungen, in denen professionelles Licht gebraucht wird. Die Taschenlampe verfügt über die Twist-Focus-Technologie, mit der Sie den Lichtstrahl durch Drehen des Kopfes einstellen können. Die Taste ermöglicht das Dimmen von 100 %, auf 50 % und 25 %. Genießen Sie flackerfreies, kühles weißes Licht, das bis zu 100 Meter weit reicht.

Wasserdicht (IPX7) und mit einem wiederaufladbaren Lithium-Ionen-Akku über ein mitgeliefertes USB-Kabel (USB-C) betrieben. Der Akku ist eine handelsübliche Standardzelle (18650) und kann problemlos ausgetauscht werden.

- wiederaufladbar
- dimmbar
- Zoom-Funktion



1000 Lm	↑ Ø35 152mm ↓	168 g	USB-C Charge cable included	Lifetime 50000 h
CRI 90	6500 K	60°	IPX7	zoom
Class III	3.7V 2200mAh 8.14Wh	3 - 12h	-10°C - 40°C	100 % 50 % 25 %

Art. Nr.	Größe	kg	VE
130384	Ø 35 x 152 mm	0,168	1

LED Taschenlampe „Focus Torch“

- verstellbarer Focus für Nah- oder Fernbereich
- LED 3 Watt CREE XP-E
- 3xAAA Batterien



LED 3W CREE XP-E	↑ Ø 34,4 x 115 mm ↓	120 Lm	Lifetime 30000 h	Aircraft Grade Aluminium
100 m	IP65	3 x AAA	Focus	

Art. Nr.	Größe	kg	VE
130312 *	Ø 34,4 x 115 mm	0,200	1

LED Taschenlampe „IP67 Torch“

- IP67, staubdicht, Schutz gegen zeitweiliges Untertauchen (wasserdicht)
- 1 x schalten 100 % Leuchtkraft
2 x schalten 30 % Leuchtkraft
- LED 5 Watt CREE XP-G
- 4xAAA Batterien



LED 5W CREE XP-G	↑ Ø 40,5 x 141 mm ↓	250 Lm	Lifetime 30000 h	
Aircraft Grade Aluminium	200 m	IP67	4 x AAA	

Art. Nr.	Größe	kg	VE
130314 *	Ø 40,5 x 141 mm	0,440	1

Holster für LED Taschenlampen

passend für Art.-Nr. 130312, 130314



Art. Nr.	Breite	Tiefe	Höhe	kg	VE
130322	30	10	100	0,180	1



LED Taschenlampe „HUPflash300“

Diese Taschenlampe ist Ihr kompakter Partner für jegliche Anwendungen, in denen professionelles Licht gebraucht wird. Die Taschenlampe verfügt über die Twist-Focus-Technologie, mit der Sie den Lichtstrahl durch Drehen des Kopfes einstellen können. Die Taste ermöglicht das Dimmen von 100 %, auf 50 % und 25 %. Genießen Sie flackerfreies, kaltweißes Licht, das bis zu 100 Meter weit reicht. Die Taschenlampe ist spritzwassergeschützt und wird mit drei AAA-Batterien (nicht im Lieferumfang enthalten) betrieben.

- spritzwassergeschützt
- dimmbar
- Zoom-Funktion



300 Lm	↑ 934 124mm ↓	102 g	Lifetime 50000 h	zoom
CRI 90	6500 K	Class III	120°	IPX4
3X AAA <small>not included</small>	1 - 10h	100 % 50 % 25 %	-10°C - 60°C	

Art. Nr.	Größe	kg	VE
130390	Ø 34 x 124 mm	0,102	1



LED Taschenlampe „HUPflash120“

Ideal für Industrie und Handwerk. Die wiederaufladbare Stiftleuchte verfügt über zwei Lichtquellen: an der Kopfseite und seitlich. Die Stiftleuchte wird mit einem USB-C-Ladekabel geliefert. Jede Stiftleuchte ist mit einem Halteclip mit Magnet ausgestattet, mit dem Sie die Lampe einfach an jeder magnetischen Oberfläche befestigen können. Die flexible Nutzung in Kombination mit der kompakten Größe macht diese Handleuchte sehr praktisch für den professionellen Einsatz durch Mechaniker, Handwerker, Techniker und andere.

- kompakte Stiftform
- mit magnetischen Halteclip
- Haupt- und Inspektionslicht



120 Lm	↑ 159 x 18 x 16mm ↓	USB-C Charge cable included	CRI 90	5000 K
Class III	95°	IK07	-10°C - 35°C	3.7V 600mAh 2.22Wh
2 - 4h 3h charge time	120lm	70lm spot	Magnetic	

Art. Nr.	Größe	kg	VE
130388	159 x 18 x 16 mm	0,042	1



LED Taschenlampe „HUPflash800“

Unsere Mini-Taschenlampe, die speziell für Ihre Beleuchtungsbedürfnisse entwickelt wurde, verfügt über drei verschiedene Modi: High-Modus 500 Lumen, Low-Modus 100 Lumen, und Top-Led-Modus für 150 Lumen sowie den Boost-Modus: Entfesselt einen leistungsstarken 800 Lumen Boost durch Halten (3s) der Taste.

Mit ihrem schlanken, kompakten Design, dem Aluminiumgehäuse und Funktionen wie einem Sockel- und einem Clipmagneten passt sie sich mühelos an Ihre Bedürfnisse an und ist damit ideal für den Einsatz in Industrie und Handwerk.

Der zuverlässige Akku hält ca. 1,5 Stunden und macht häufiges Aufladen oder Batteriewechsel überflüssig.

Erleben Sie Einfachheit durch Ein-Knopf-Funktionalität und effizientes Aufladen, damit Ihre Mini-Taschenlampe immer bereit für den nächsten Arbeitseinsatz ist.

- schlankes und kompaktes Design
- starke Magnete
- Vielseitigkeit



800 Lm	97 x 30,5 x 21mm	USB-C Charge cable included	CRI 90	6500 K
Class III	62°	IPX5	-0°C ~ 40°C	3.7V 1200mAh 4.44Wh
10h @ 100lm 3h charge time	100lm + 500lm	800lm boost	100lm spot	Magnetic

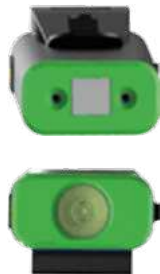

Art. Nr.	Größe	kg	VE
130382	97 x 30,5 x 21 mm	0,100	1

LED Taschenlampe „Pen Torch“

- Leuchtweite: 50 m
- 50 Lm
- LED 1 Watt CREE
- mit Clip
- 2xAAA Batterien



LED 1W CREE	Ø 14 x 143 mm	50 Lm	Lifetime 30000 h
Aircraft Grade Aluminium	50m	IP54	2xAAA

Art. Nr.	Größe	kg	VE
130328 *	Ø 14 x 143 mm	0,060	1

LED Kopflampe „HUPflash155“

- 3 W COB LED
- Material: ABS, PC
- Leuchtstärke 155 Lm
- Farbwiedergabe 90 CRI
- batteriebetrieben (3 x AAA im Lieferumfang enthalten)
- Lichtleistung variabel, 50% | 100%
- Betriebszeit: - etwa 2,5 Stunden bei 100 % Lichtstärke
- etwa 4 Stunden bei 50 % Lichtstärke
- sehr leicht ausbalancierte Kopflampe
- automatisches An- und Ausschalten durch spezielle **Sensortechnik**
- leichte Bedienung, z. B. mit Arbeitshandschuhen
- **Kopfband mit Silikonstreifen** für sicheren Halt auf Arbeitshelmen
- Maße: 60 x 45 x 38 mm
- Gewicht: 49 g (ohne Batterien)



LED 3W	60 x 45 x 38 mm	155 Lm	Lifetime 30000 h	ABS PC	kg 90 g
2,5h	3xAAA	Sensor	CRI 90	50 % 100 %	

Art. Nr.	Watt	Größe	kg	VE
130319	3	60 x 45 x 38 mm	0,090	1

LED Kopflampe „HUPflash155+“

- **3,7 V 1200 mAh Lithium Polymer Akku**
- 3 W COB LED
- Material: ABS, PC
- Leuchtstärke 155 Lm
- Farbwiedergabe 90 CRI
- Lichtleistung variabel, 50% | 100%
- Betriebszeit: - etwa 2,5 Stunden bei 100 % Lichtstärke
- etwa 4 Stunden bei 50 % Lichtstärke
- Aufladekabel (Mikro-USB) im Lieferumfang enthalten
- ca. 4 h Aufladezeit
- sehr leicht ausbalancierte Kopflampe
- automatisches An- und Ausschalten durch spezielle **Sensortechnik**
- leichte Bedienung, z. B. mit Arbeitshandschuhen
- **Kopfband mit Silikonstreifen** für sicheren Halt auf Arbeitshelmen
- Maße: 60 x 45 x 38 mm
- Gewicht: 73 g



LED 3W	60 x 45 x 38 mm	155 Lm	Lifetime 30000 h	Lithium Polymer Akku 1200 mAh 3.7 V	kg 73 g
2,5h	ABS PC	Sensor	CRI 90	50 % 100 %	

Art. Nr.	Watt	Größe	kg	VE
130321	3	60 x 45 x 38 mm	0,073	1

Für den besseren Durchblick

Sicheres Arbeiten dank erhöhtem Farbwiedergabeindex CRI



Wer kennt das nicht? Schlecht beleuchtete Arbeitsumgebungen – die Farben der einzelnen Adern von Kabeln sind kaum zu unterscheiden. Dafür hat HAUPA eine Lösung: Arbeitsleuchten und Kompaktfluter mit erhöhtem Farbwiedergabeindex CRI (Colour Rendering Index).

Die neuen Lampen verfügen über einen CRI von 90. Zum Vergleich: Tageslicht hat einen Wert von 100. Dadurch werden Farben deutlich präsenter und natürlicher wiedergegeben und erhalten eine stärkere Brillanz.

Für den Anwender bedeutet das mehr Sicherheit bei der Ausführung seiner Arbeiten. Die Farben werden besser erkannt und die Arbeit geht sogar noch viel schneller von der Hand.

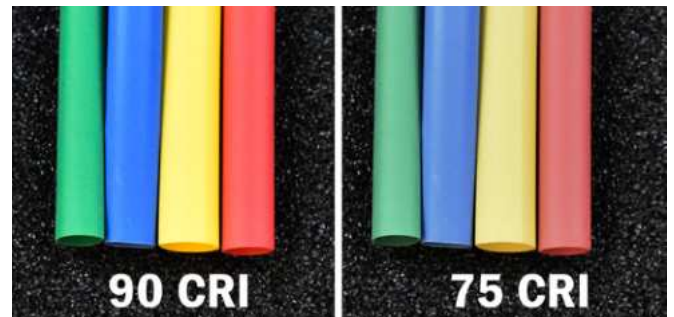

CRI 90 macht den Unterschied. Herkömmliche Arbeitsleuchten verfügen über einen CRI von 75.

haupa®

... mit „Sicherheit“ besser

LED Kopflampe „HUPflash250“

- **Li-Ion Akku 18650 3,7 V 2000 mAh**
- als Kopf- und Taschenlampe verwendbar
- CREE XML2 LED
- Leuchtstärke 250 Lm
- Farbwiedergabe 90 CRI
- 3 unterschiedliche Leuchtintensitäten + Flash + SOS-Modus
- **stabiles Gehäuse aus Aluminium**, Kupfer und rostfreiem Stahl
- Lichtleistung variabel, 50% | 100%
- Betriebszeit: - etwa 2,5 Stunden bei 100 % Lichtstärke
- etwa 4 Stunden bei 50 % Lichtstärke
- ca. 4 h Aufladezeit
- **mit Pocketclip** zur Befestigung an Taschen und Gürtel
- **Kopfband mit Silikonstreifen** für sicheren Halt auf Arbeitshelmen
- **magnetischer Fuß**
- Aufladekabel (Mikro-USB) im Lieferumfang enthalten
- Maße: 28 x 107 mm
- Gewicht: 149 g



CREE XML2	28 x 107 mm	250 Lm	Lifetime 30000 h	Akku Li-Ion 2000 mAh 3,7 V	kg 149 g
2,5h	AI	micro USB	CRI 90	50 %	100 %

Art. Nr.	Watt	Größe	kg	VE
130323	XML2	28 x 107 mm	0,149	1

LED Inspektionsleuchte „HUPlight400“



- weiße SMD-Haupt-LED mit 400 Lumen auf der Vorderseite
- sekundäre hintere 200 Lumen weiße SMD-LED
- zusätzlicher oberer Spot - 120 Lumen weiße SMD-LED
- Farbwiedergabe 90 CRI (Color Rendering Index)
- extrem robuste Konstruktion aus Nylon und Aluminium
- 200° vertikal klappbarer Kopf mit superstarkem Magnetfuß
- Schlaufe und Aufhängesystem für einfachen Gebrauch
- zwei starke Magnete auf der Rückseite der Lampe
- IK07 super robuste, stoßfeste Konstruktion
- großer Reflektor SMD-LED
- 5 V Ladesystem zum Aufladen des Akkus
- eingebauter USB-C-Ladeanschluss mit Schutzabdeckung
- 1 A direkte USB-C-Ladung - 2 Stunden Ladezeit
- 1 m USB-C-Ladekabel im Lieferumfang enthalten

Spezifikationen:

- Lithium 3.7 V, 800 mAh, wiederaufladbar
- LED: Vorderseite Hauptlicht 3 W, SMD-LED 400 Lm, CRI 90, Rückseite 1,5 W, SMD-LED 200 Lm, CRI 90, Spot-LED 1 W, SMD-LED, 120 Lm, CRI 90
- Umgebungstemperatur: -10 °C - +45 °C
- Betriebsdauer: 3 h bis 6 h für Haupt-LED vorne,
6 h für hintere LED,
6 h für Spot-LED
- Dimmschalter für die vordere Haupt-LED: 100 % - 50 %
- Aufladezeit: ca. 2,5 h
- Schutzklasse: III
- USB-C Eingang zum Aufladen: 5 V, 1000 mA
- Abmessungen der Lampe 160 x 37 x 21 mm
- Nettogewicht 90 g (Verpackung nicht inbegriffen)



LED 3+1,5 +1 W	120/200/400 Lm	CRI Ra≥90	IP54	Akku Li-Ion 800 mAh 3,7 V
USB-C	2,5h	kg 90 g	CRI 90	

Art. Nr.	Größe	kg	VE
130378	160 x 37 x 21 mm	0,090	1

LED Arbeitslampe „HUPLight10+3“



- integrierter Akku Li-Ion 3,7 V/ 6,7 Ah
- **LED 10 Watt + LED 3 Watt**
- hochwertiges Gehäuse aus Kunststoff
- für den Innen- und Außenbereich, geschützt gegen Spritzwasser nach IP54
- extrem brillantes Lichtbild, Farbtemperatur 7000 K
- Leuchtstärke 220 Lm (3 W LED) + 800 Lm (10 W LED)
- Farbwiedergabe 90 CRI (Color Rendering Index)
- Lichtleistung variabel, 50% | 100%
- Betriebszeit: 10 W LED: - etwa 3 Stunden bei 100 % Lichtstärke
 - etwa 6 Stunden bei 50 % Lichtstärke
 3 W LED: - etwa 12 Stunden bei 100 % Lichtstärke
 - etwa 24 Stunden bei 50 % Lichtstärke
- Ladezeit mit mitgeliefertem Netzteil ca. 3,5 Stunden
- Ladegerät: 100 - 240 V AC Steckernetzteil (5 V / 2 A DC)
- 12 V Ladekabel KFZ
- verstellbarer magnetischer Fuß
- mit Aufhängehaken
- mit Gürtelclip
- Maße: L 220 x B 57 x H 40 mm



LED 10+3 W	Akku Li-Ion 6700 mAh 3,7V	800 + 220 Lm	Lifetime 30000 h	IP54	
	100-240V AC = 12-24V DC	50% 100%	3/12 h	CRI 90	

Art. Nr.	Watt	Größe	kg	VE
130348 *	10+3	220 x 57 x 40 mm	0,380	1

Mini Arbeitslampe „HUPLight4“

- Akku Li-Ion 1.800 mAh 3,7 V
- LED 4 Watt
- ca. 200 Lumen Leuchtstärke
- ca. 3 Stunden Betriebsdauer
- Laden des Lampenakkus über Micro-USB-Port
- abwinkelbarer Standfuß
- doppel Magnethalterung
- Haken zum Befestigen und Einhängen
- Immer & überall dabei



LED 4W	120 x 60 x 25 mm	200 Lm	Lifetime 30000 h	Akku Li-Ion 1800 mAh 3,7 V	ABS
IP54	100-240V AC = 12-24V DC			3 h	

Art. Nr.	Watt	Größe	kg	VE
130336	4	60 x 25 x 120 mm	0,260	1



LED Ladestation „HUPlightWLcharger“

- lädt zwei Geräte gleichzeitig auf
- funktioniert mit kompatiblen Mobiltelefonen
- IK08-Stoßfestigkeit
- starke Magnete auf der Rückseite ermöglichen eine einfache Montage auf magnetischen Oberflächen sowie integrierte Schraubenlöcher für eine dauerhafte Befestigung

Spezifikationen:

- Material: ultrahartes Nylon, Aluminium, Gummi, PC und TPE
- Netzadapter: Eingang: 100 - 240 V~, 50/60 Hz, 0,8 A, Ausgang: 5 V DC, 3,0 A 20 W max., USB-Ladekabel: USB-C zu USB-C x 1 m
- beim Aufladen mit dem Wireless Pad: Aufladezeit: Ca. 3,0 - 8,0 Stunden je nach Akkupack - die Umgebungstemperatur beeinflusst die Lade- und Entladezeit des Akkus
- Betriebstemperatur: -5 °C bis +30 °C
- Abmessungen der Ladestation: 265 x 110 x 29 mm
- Nettogewicht: 330 g (Verpackung nicht inbegriffen)

Inhalt:

- USB-Netzadapter: Eingang: 100 - 240 V~, 50/60 Hz, 0,8 A, Ausgang: 20 W, 5 V DC 3,0 A
- USB-Ladekabel: USB-C an USB-C x 1 m



Art. Nr.	Größe	kg	VE
130376	265 x 110 x 29 mm	0,330	1



LED Arbeitsleuchte „HUPlightWL1000“

- unterstützt kabelloses Aufladen (Ladestation „HUPlightWLcharger“ Art. 130376)
- Farbwiedergabe 90 CRI (Color Rendering Index)
- superhelle 1000 Lumen COB-LED
- superhelle Spot-LED mit 300 Lumen
- 160° drehbarer Ständer mit starkem Magnetfuß
- Batteriezustand- und Ladeanzeigen
- Schutzart IP65
- IK08 Stoßfestigkeit

Spezifikationen:

- Haupt-LED: 10 W COB 1000 LM; Spot-LED: 3 W 300 LM
- ultrahartes Nylon, Aluminium, PC, TPE und Fe
- Akku Li-Ion 3,7 V/2500 mAh, wiederaufladbar
- Netzadapter: Eingang: 100 - 240 V~, 50/60 Hz, 0,8 A, Ausgang: 5 V DC, 3,0 A, 20 W max.
- USB-Ladekabel: USB-C zu USB-C x 1m
- Aufladezeit: ca. 2 Stunden (Ladestation „HUPlightWLcharger“ ca. 3,5 Stunden)
- Betriebszeit: 3 - 12 Stunden
- Betriebstemperatur: -5 °C bis +45 °C
- Abmessungen der Lampe: 72 x 40 x 92 mm
- Nettogewicht: 210 g (Verpackung nicht inbegriffen)

Inhalt:

- USB-Ladekabel: USB-C auf USB-C x 1 m



Art. Nr.	Größe	kg	VE
130374	72 x 40 x 92 mm	0,210	1



LED Arbeitsleuchte „HUPlightWL900“

- unterstützt kabelloses Aufladen (Ladestation „HUPlightWLcharger“ Art. 130376)
- Farbwiedergabe 90 CRI (Color Rendering Index)
- superhelle 900 Lumen COB-LED
- 180° drehbarer Kopf
- Fokusfunktion, Abstrahlwinkel 20° bis 110°
- Leuchtweite: max. 200 m
- mit starkem Magnetfuß
- Batteriezustand- und Ladeanzeigen
- Schutzart IP54
- IK08 Stoßfestigkeit

Spezifikationen:

- LED: 10W 900 LM
- ultrahartes Nylon, Aluminium, PC, TPE und Fe
- Akku Li-Ion 3,7 V/2500 mAh, wiederaufladbar
- Netzadapter: Eingang: 100 - 240 V~, 50/60 Hz, 0,8 A, Ausgang: 5 V DC, 3,0 A, 20 W max.
- USB-Ladekabel: USB-C zu USB-C x 1 m
- Aufladzeit: ca. 2 Stunden (Ladestation „HUPlightWLcharger“ ca. 3,5 Stunden)
- Betriebszeit: 3 - 12 Stunden
- Betriebstemperatur: -5 °C bis +45 °C
- Abmessungen der Lampe: 47 x 48 x 192 mm
- Nettogewicht: 270 g (Verpackung nicht inbegriffen)

Inhalt:

- USB-Ladekabel: USB-C auf USB-C x 1 m



LED 10W	225/450/900 Lm	CRI Ra≥90	200m	IK 08	kg 270g	CRI 90	Akku Li-Ion 2500 mAh 3.7V
USB-C	USB 2h / 3.5h	IP54	IK 08	kg 270g	CRI 90		

Art. Nr.	Größe	kg	VE
130372	47 x 48 x 192 mm	0,270	1



LED Inspektionsleuchte „HUPlightWL1500“

- unterstützt kabelloses Aufladen (Ladestation „HUPlightWLcharger“ Art. 130376)
- Farbwiedergabe 90 CRI (Color Rendering Index)
- superhelle 1500 Lumen COB-LED-Leuchte
- superhelle Spot-LED mit 300 Lumen
- integrierter Haken – Lampe/Taschenlampe kann in einer Vielzahl von Winkeln positioniert werden
- Batteriezustand- und Ladeanzeige
- leistungsstarker Magnet an der Rückseite für freihändiges Arbeiten
- Schutzart IP65
- IK08 Stoßfestigkeit

Spezifikationen:

- LED 15 W COB SUPERWEISS LED + 3 W LED
- Lumen: Hauptlicht 15 W, 1500 Lm; Spot Led 3 W, 300 Lm
- Material: Ultra robustes Nylon, Aluminium, PC, Gummi und TPE
- Akku Li-Ion 3,7 V/4400 mAh, wiederaufladbar
- Netzadapter: Eingang: 100 - 240 V~, 50/60 Hz, 0,8 A, Ausgang: PD 20 W, 5 V DC, 3,0 A, 20 W max.
- USB-Ladekabel USB-C auf USB-C x 1 m
- Aufladzeit: ca. 3,5 Stunden (Ladestation „HUPlightWLcharger“ ca. 6 Stunden)
- Betriebszeit: 3,0 - 14,0 Stunden
- Betriebstemperatur: -5 °C bis +45 °C
- Abmessungen der Lampe 77 x 171 x 41 mm
- Nettogewicht 400 g (Verpackung nicht inbegriffen)

Inhalt:

- USB-Ladekabel: USB-C auf USB-C x 1 m



LED 15+3 W	300/900/1500 Lm	CRI Ra≥90	IK 08	kg 400g	CRI 90	Akku Li-Ion 4400 mAh 3.7V
USB-C	USB 3.5h / 6h	IP65	IK 08	kg 400g	CRI 90	

Art. Nr.	Größe	kg	VE
130370	77 x 171 x 41 mm	0,400	1

haupa®

... mit „Sicherheit“ besser



LED Set "HUPlightWL1500+1000"

Set bestehend aus:

- Ladestation „HUPlightWLcharger“ Art. 130376
- LED Arbeitsleuchte „HUPlightWL1000“ Art. 130374
- LED Inspektionsleuchte „HUPlightWL1500“ Art. 130370

Technische Daten siehe jeweilige Artikel



Art. Nr.	Set	kg	VE
130371	3-teilig	0,940	1



LED Set "HUPlightWL900+1000"

Set bestehend aus:

- Ladestation „HUPlightWLcharger“ Art. 130376
- LED Arbeitsleuchte „HUPlightWL1000“ Art. 130374
- LED Arbeitsleuchte „HUPlightWL900“ Art. 130372

Technische Daten siehe jeweilige Artikel



Art. Nr.	Set	kg	VE
130373	3-teilig	0,810	1



Kompaktfluter „HUPlight10pro“



- integrierter Akku Li-Ion 3,7 V / 4,4 Ah
- **LED 10 Watt**
- hochwertiges und massives Gehäuse aus Aluminium-Druckguss, mit Kunststoff-Kantenschutz
- für den Innen- und Außenbereich, geschützt gegen Spritzwasser nach IP54
- extrem brillantes Lichtbild, Farbtemperatur 6500 K
- Leuchtstärke 900 Lm
- Farbwiedergabe 90 CRI
- Lichtleistung variabel, 50% | 100%
- Betriebszeit: - etwa 3 Stunden bei 100 % Lichtstärke
- etwa 6 Stunden bei 50 % Lichtstärke
- Ladezeit mit mitgeliefertem Netzteil ca. 4,75 Stunden
- Laden von externen Geräten über USB-Anschluss (Powerbank-Funktion)
- Ladegerät: 100 – 240 V AC | Steckernetzteil (5 V / 1 A DC)
- 12 V Ladekabel KFZ
- verstellbarer Fuß
- Maße: L 170 x B 121 x H 43 mm



LED 10W	170 x 121 x 43 mm	900 Lm	Lifetime 30000 h	Akku Li-Ion 4400 mAh 3,7V	~ 100-240V AC = 12-24V DC
IP54	USB	KFZ	3h	CRI 90	50% / 100%

Art. Nr.	Watt	Größe	kg	VE
130344 *	10	170 x 121 x 43 mm	1,000	1

Kompaktfluter „HUPlight20pro“



- integrierter Akku Li-Ion 7,4 V / 4,4 Ah
- **LED 20 Watt**
- hochwertiges und massives Gehäuse aus Aluminium-Druckguss, mit Kunststoff-Kantenschutz
- für den Innen- und Außenbereich, geschützt gegen Spritzwasser nach IP54
- extrem brillantes Lichtbild, Farbtemperatur 6500 K
- Leuchtstärke 1800 Lm
- Farbwiedergabe 90 CRI
- Lichtleistung variabel, 50% | 100%
- Betriebszeit: - etwa 3 Stunden bei 100 % Lichtstärke
- etwa 6 Stunden bei 50 % Lichtstärke
- Ladezeit mit mitgeliefertem Netzteil ca. 5 Stunden
- Laden von externen Geräten über USB-Anschluss (Powerbank-Funktion)
- Ladegerät: 100 – 240 V AC | Steckernetzteil (5 V / 1 A DC)
- 12 V Ladekabel KFZ
- verstellbarer Fuß
- Maße: L 185 x B 135 x H 43 mm



LED 20W	185 x 135 x 43 mm	1800 Lm	Lifetime 30000 h	Akku Li-Ion 4400 mAh 7,4V	~ 100-240V AC = 12-24V DC
IP54	USB	KFZ	3h	CRI 90	50% / 100%

Art. Nr.	Watt	Größe	kg	VE
130346 *	20	185 x 135 x 43 mm	1,340	1



**HUPlightpro
Crashtest**



haupa®

... mit „Sicherheit“ besser

Kompaktfluter „HUPlight30pro“



- integrierter Akku Li-Ion 7,4 V / 5,2 Ah
- **LED 30 Watt**
- hochwertiges und massives Gehäuse aus Aluminium-Druckguss, mit Kunststoff-Kantenschutz
- für den Innen- und Außenbereich, geschützt gegen Spritzwasser nach IP54
- extrem brillantes Lichtbild, Farbtemperatur 6500 K
- Leuchtstärke 2500 Lm
- Farbwiedergabe 90 CRI
- Lichtleistung variabel, 50% | 100%
- Betriebszeit: - etwa 3 Stunden bei 100 % Lichtstärke
- etwa 6 Stunden bei 50 % Lichtstärke
- Ladezeit mit mitgeliefertem Netzteil ca. 5 Stunden
- Laden von externen Geräten über USB-Anschluss (Powerbank-Funktion)
- Ladegerät: 100 - 240 V AC | Steckernetzteil (5 V / 1 A DC)
- 12 V Ladekabel KFZ
- verstellbarer Fuß
- Maße: L 185 x B 135 x H 43 mm



LED 30W	185 x 135 x 43 mm	2500 Lm	Lifetime 30000 h	Akku Li-Ion 5200 mAh 7,4V	~ 100-240V AC = 12-24V DC
IP54	USB	Car	3h	CRI 90	50% 100%

Art. Nr.	Watt	Größe	kg	VE
130352 *	30	185 x 135 x 43 mm	1,320	1

Magnetischer Lampenhalter

- Halter zur Befestigung von Arbeitslampen
- passend für Art. Nr. 130344, 130346 und 130352
- extra starker Magnet für eine flexible Befestigung

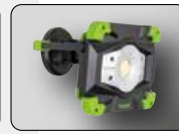

Art. Nr.	Größe	kg	VE
130343	85 x 85 x 40 mm	0,470	1



LED-Baustellenstrahler „HUPLight5200hybrid“

Diese vielseitige Hybrid (230 V & Akku) Arbeitsleuchte ist speziell für professionelle Handwerker, Mechaniker und Bauarbeiter konzipiert, die viel unterwegs sind. Sie ist mit einer Akkualterung ausgestattet, die für 18 V-Akkus von **HAUPA, Makita, Dewalt, Milwaukee, Bosch, Metabo (CAS)** geeignet ist. Die entsprechenden Adapter sind im Lieferumfang enthalten. Dies macht den Kauf eines zusätzlichen Akkusystems überflüssig.

Die Arbeitsleuchte ist in zwei Stufen dimmbar (50 %, 25 %), hat eine kaltweiße Farbtemperatur (5.000 K) und einen Farbwiedergabeindex von RA >90.

Die Betriebsdauer liegt zwischen 2,5 und 9 Stunden (basierend auf einem 18 V/5 AH-Akku), je nach gewähltem Lichtausgangsmodus. Der opale Diffusor reduziert die Blendung der 5.200 Lumen starken Lichtquelle und sorgt für eine homogene Ausleuchtung des Arbeitsplatzes.

Das Gehäuse und der Frontdiffusor sind aus schlagfestem Polycarbonat (IK08) gefertigt. Die Leuchte ist dank des stabilen Batteriedeckels staub- und spritzwassergeschützt (IP54).

Diese Arbeitsleuchte ist mit einer Technologie ausgestattet, die eine Überhitzung und Tiefentladung des eingesetzten Akkus verhindert.

Die Akkus müssen mit den Ladestationen der Hersteller geladen werden und sind nicht im Lieferumfang enthalten.

Neben den Akkus kann die Arbeitsleuchte auch über das mitgelieferte 5 m lange Anschlusskabel H07RN-F 3G 1,5 mm² mit Strom versorgt werden. Diese Arbeitsleuchte ist mit einer Steckdose ausgestattet (max. 3000 W), die den Anschluss einer anderen Leuchte, eines Elektrowerkzeugs oder eines anderen Geräts ermöglicht.

Dadurch entfällt der Bedarf an zusätzlichen Verlängerungskabeln.

Sicherheit: Im Falle eines Stromausfalls schaltet diese Arbeitsleuchte automatisch innerhalb von ca. 0,5 Sekunden auf Batteriebetrieb um.

So sitzen Sie nie im Dunkeln und Minimieren das Risiko von Verletzungen und Schäden.

- funktioniert mit 18 V Akku-Systemen von Bosch, Makita, Milwaukee, DeWalt und CAS (Metabo), entsprechende Adapter im Lieferumfang
- 230 V AC oder 18 V DC Betrieb mit Notlichtfunktion
- entwickelt und zertifiziert für den Einsatz auf Baustellen, sowohl im Innenbereich als auch für den vorübergehenden Außeneinsatz



LED 40W DC mode 47W AC mode	389 x ← 342 x → 140mm ↓	 120°	 3550 g	5200 Lm	5000 K	 -20°C - 45°C
 Cable holder	IP54	Lifetime 50000 h	 BGI 608 K2	35Step DIM 100%-50%-25%	>IK08	 CRI 90
Output 5V 2A Powerbank	DC mode 18 to 21 VDC 2.2A AC mode 220-240VAC 50/60Hz 225mA	 4 power tool battery adapters included	 1 x Socket 3000W max	 H07RN-F 1.5MM ² 5m	 Class I	

Art. Nr.	Größe	kg	VE
130386	389 x 342 x 140 mm	3,550	1

haupa®

... mit „Sicherheit“ besser

Kuppelleuchte „HUPlight50combi“



- integrierter Akku Li-Ion 7,4 V/ 6,6 Ah
- **LED 50 Watt**
- extrem widerstandsfähiges Gehäuse aus hochschlagfestem Kunststoff
- für den Innen- und Außenbereich, geschützt gegen Spritzwasser nach IP54
- extrem brillantes Lichtbild, Farbtemperatur 6500 K
- Leuchtstärke 4000 Lm
- Farbwiedergabe 90 CRI
- Lichtleistung variabel, 50% | 100%
- Betriebszeit: - etwa 2 Stunden bei 100 % Lichtstärke
- etwa 4 Stunden bei 50 % Lichtstärke
- Ladedauer ca. 2,5 Stunden
- 2x Schuko-Steckdosen: 220 - 240 V~AC | Max: 3000 W
- Laden/Stromquelle von externen/anderen Geräten
- Kabel: 5 Meter H07RN-F 3G1.5mm²
- Haken zum Befestigen und Einhängen
- Tragegriffe
- Maße: Ø 280 x 260 mm

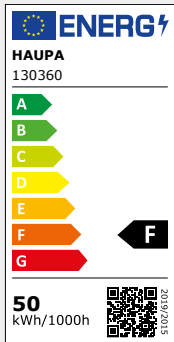

LED 50W	280 x 260 mm	4000 Lm	Lifetime 30000 h	Akku Li-Ion 6600 mAh 7,4V	IP54	220-240V 50/60 Hz
6500K	2h LED	50% 100%	5m	2x Max: 3000W	CRI 90	360°

Art. Nr.	Watt	Größe	kg	VE
130360 *	50	280 x 260 mm	3,400	1

Stativ für „HUPlight50combi“

- Maße: 115 x 115 x 300 (Höhe) cm
- höhenverstellbar, max. Höhe 3 m
- Gewicht: ca. 3,5 kg



Art. Nr.	Größe	kg	VE
130361	1150 x 1150 x 3000 mm	7,000	1

LED-Lichtband „HUPLightStripe15“

- Betriebsspannung: AC 220 - 240 V 50/60 Hz
- Anschlussleistung: 180 W
- Farbe: warmweiß 4000 K
- 180 LED's pro Meter
- Gesamtlänge 15 m + Anschlusskabel 2,5 m
- Bis auf 50 Meter verlängerbar durch Steck-/ Schraubverbindung
- 120° Abstrahlwinkel
- Farbwiedergabeindex CRI > 90
- Helligkeit (Lichtstrom) 19500 Lm
- Schutzklasse 2
- auch für Anwendung im Außenbereich IP65
- Abmessungen Lichtband: B 16 mm x H 8 mm
- Abmessungen Trommel: B 286 mm x T 210 mm x H 338 mm

Optimal zur Ausleuchtung von Baustellen, speziell Rohbauten! Das LED-Lichtband kann, z.B. mit Hilfe von Kabelbindern einfach von der Decke abgehängt werden und leuchtet den Arbeitsbereich gleichmäßig aus. Robust und bruchsicher und ohne lästige Stative verwendbar. Klein und kompakt wie eine Kabeltrommel verstaubar.

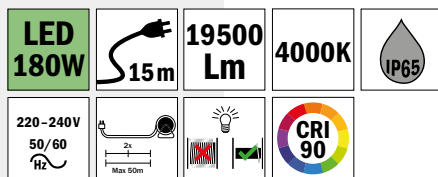
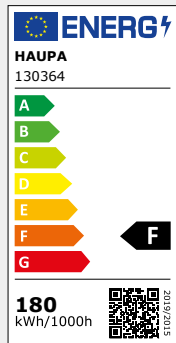

Art. Nr.	Watt	Größe	kg	VE
130364	180	16 x 8 x 15000 mm	4,400	1

LED-Lichtband „HUPLightStripe25“

- Betriebsspannung: AC 220 - 240 V 50/60 Hz
- Anschlussleistung: 300 W
- Farbe: warmweiß 4000 K
- 180 LED's pro Meter
- Gesamtlänge 25 m + Anschlusskabel 2,5 m
- Bis auf 50 Meter verlängerbar durch Steck-/ Schraubverbindung
- 120° Abstrahlwinkel
- Farbwiedergabeindex CRI > 90
- Helligkeit (Lichtstrom) 32500 Lm
- Schutzklasse 2
- auch für Anwendung im Außenbereich IP65
- Abmessungen Lichtband: B 16 mm x H 8 mm
- Abmessungen Trommel: B 317 mm x T 250 mm x H 385 mm

Optimal zur Ausleuchtung von Baustellen, speziell Rohbauten! Das LED-Lichtband kann, z.B. mit Hilfe von Kabelbindern einfach von der Decke abgehängt werden und leuchtet den Arbeitsbereich gleichmäßig aus. Robust und bruchsicher und ohne lästige Stative verwendbar. Klein und kompakt wie eine Kabeltrommel verstaubar.

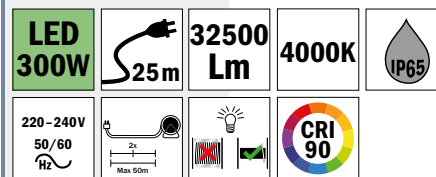
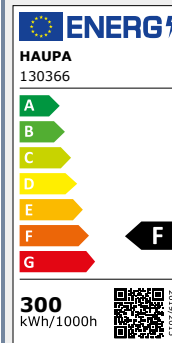

Art. Nr.	Watt	Größe	kg	VE
130366	300	16 x 8 x 25000 mm	6,500	1



LED Renovierungsleuchte „HUPlightEasy“

Die Renovierungsleuchte „HUPlightEasy“ ist die schnelle, preiswerte und unkomplizierte Lösung für die Ausleuchtung von Baustellen, leerstehenden Wohnungen, Lagerräumen etc.

- Bruchsicheres Polycarbonat-Gehäuse
- Federklemmen
- Lebensdauer 25000 h
- Renovierungsleuchte inkl. festverbauter LED Birne mit opalem Diffusor
- strahlt neutralweißes Licht
- Abstrahlwinkel von 160 Grad
- 14 cm Anschlusskabel, Aufhänger und Federklemme für einfache und schnelle Montage ohne Werkzeug
- Lampenkörper besteht aus bruchsicherem Polycarbonat und übersteht Fallhöhen von bis zu 2,5 m
- geeignet für den Einsatz bei Temperaturen von -20 – 45 °C.

Hinweis: Renovierungsleuchte ist NICHT für den Einbau in Leuchten vorgesehen.

Inhalt: 5 Stück

ENERGY STAR
HAUPA
130380

A
B
C
D
E
F
G

10
kWh/1000h

CRI 90



LED 10W	Ø60 100mm	1200 Lm	CRI 90	4000 K	A60 OPAL	160°
Lifetime 25000 h	kg 80 g	-20°C - 45°C	14cm cable push connector	10W = 75W	2,5m	



Art. Nr.	Inhalt	Größe	kg	VE
130380	5-teilig	Ø 60 x 100 mm	0,080	1



Verstellbare Kabelschelle mit Klebesockel | natur

Material: Polyamid 6.6, halogenfrei, UL94V-2, **zur schnellen und sicheren Befestigung der HUPlightStripes, alle 0,5 m.** Mit hochwertigem 3M-Klebeband (Haftvermögen 2 kg auf glatten und fettfreien Flächen), einfaches Öffnen und Schließen, wiederverwendbar durch Schraubloch für Bohrbefestigung, Farbe: natur, Maße: 90 x 12 mm, Inhalt: 100 Stk.

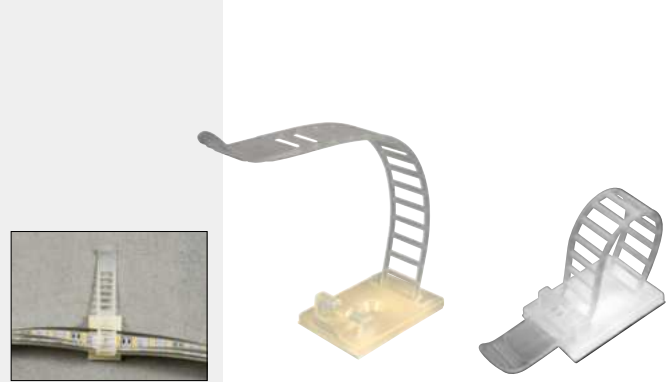

Art. Nr.	GL	B	H	Ø	VE	PE
262192	90	12	7,6	3,4	100	100



Verstellbare Kabelschelle mit Klebesockel | schwarz

Material: Polyamid 6.6, halogenfrei, UL94V-2, **zur schnellen und sicheren Befestigung der HUPlightStripes, alle 0,5 m.** Mit hochwertigem 3M-Klebeband (Haftvermögen 2 kg auf glatten und fettfreien Flächen), einfaches Öffnen und Schließen, wiederverwendbar durch Schraubloch für Bohrbefestigung, Farbe: schwarz, Maße: 90 x 12 mm, Inhalt: 100 Stk.



Art. Nr.	GL	B	H	Ø	VE	PE
262193	90	12	7,6	3,4	100	100



Messwerkzeuge



haupa[®]

... mit „Sicherheit“ besser

Gliedermaßstab

mit Stahlfeder, beidseitig mit mm-Einteilung, 10 Glieder



Art. Nr.	GL	Typ	Breite	kg	VE
240002 *	2 m	Holz	16	0,022	1
240005	2 m	Fiberglass	16	0,138	1

Maßband

mit Federstahlbändern, Gehäuse aus Kunststoff, mit automatischem Rücklauf und Stopptaste, mit gelb emailliertem Stahlband, mit Handschlaufe



Art. Nr.	GL	Breite	kg	VE
240011	3 m	13	0,104	1
240012 *	5 m	16	0,179	1

Maßband mit Doppelskala

mit Federstahlbändern, Gehäuse aus Kunststoff, mit automatischem Rücklauf und Stopptaste, mit gelb emailliertem Stahlband, mit Handschlaufe, **doppelte Skalierung (cm / inch)**



Art. Nr.	GL	Breite	kg	VE
240013	5 m	16	0,179	1

Rollbandmaß

in Stahlblechkapsel, Rayon-Gewebeband, gegen Dehnung mit 8 eingewebten Bronzedrähten verstärkt. Maßeinteilung: beiderseits Meter und Zentimeter, Kapsel mit Leder überzogen



Art. Nr.	GL	Breite	kg	VE
240018	20 m	16	0,432	1
240020	25 m	16	0,544	1
240022	30 m	16	0,586	1
240024	50 m	16	0,857	1

Leichtmetallwasserwaagen

Libellen aus Plexiglas, Messgenauigkeit: 0,043° = 0,75 mm/m, **Falldämpfer an den Flanken.**



Art. Nr.	GL	Anzahl der Libellen	kg	VE
240041	300	2	0,168	1
240042 *	400	2	0,198	1
240044	600	2	0,282	1
240046	800	2	0,406	1
240048	1000	2	0,534	1

Elektriker-Sicherheitswasserwaagen

aus nichtleitendem, verzugfreiem, geschäumtem Kunststoff, mit einer horizontalen und einer vertikalen Libelle



Art. Nr.	GL	Anzahl der Libellen	kg	VE
240057	400	2	0,188	1
240058	600	2	0,274	1

Schaltschrank-Wasserwaage

Torpedoform, aus nichtleitendem, verzugfreiem, geschäumtem Kunststoff, mit einer horizontalen, einer vertikalen und einer 45°-Libelle



Art. Nr.	GL	Anzahl der Libellen	kg	VE
240059 *	200	3	0,078	1

Acryl-Wasserwaage „HUPmini“

aus Acrylglas, mit 2 Libellen (horizontal und vertikal), mit 2 Mess-Skalen (0 - 10 cm + 0 - 5 cm). Maße: 100 x 50 x 15 mm



Art. Nr.	GL	Anzahl der Libellen	kg	VE
240061	100	2	0,085	1

Messwerkzeuge

Präzisions-Taschenschieblehre „Inox“

aus rostfreiem Stahl, ganz gehärtet, mit Messspitzen, Tiefenmaß und Gewindetabelle, in Plastiktasche, mit Momentfeststellung, Skaleneinteilung 1/20 mm oder 1/128 Zoll, Messbereich 150 mm



Art. Nr.	GL	Messbereich	kg	VE
240071	232	0 - 150	0,157	1

Präzisionsschieblehre digital

aus rostfreiem Stahl, ganz gehärtet, mit Messspitzen, Tiefenmaß und Gewindetabelle, im Sichtfenster-Kunststoffset, mit Momentfeststellung, Skaleneinteilung 1/20 mm oder 1/128 Zoll, Messbereich 150 mm



Art. Nr.	GL	Messbereich	kg	VE
240073	235	0 - 150	0,150	1

Schlosserwinkel, Flachwinkel

aus Stahl, blank



Art. Nr.	GL	Breite	kg	VE
240132	150x100	20	0,181	1
240134	200x130	20	0,237	1
240136	250x160	25	0,378	1
240138	300x180	25	0,445	1

Schlosserwinkel, Anschlagwinkel

aus Stahl, blank



Art. Nr.	GL	Breite	kg	VE
240152	150x100	20	0,170	1
240154	200x130	20	0,340	1
240156	250x160	25	0,511	1
240158	300x180	25	0,440	1
240160	400x230	30	0,783	1

Reißnadel mit Stahlspitze

Halter kordiert, Halterdurchmesser 8 mm, Spitzen gehärtet und abschraubbar, mit gerader und gebogener Spitze (90°)



Art. Nr.	GL	kg	VE
240234	250	0,046	1

Zimmermannsbleistift

12 Stück pro Verpackungseinheit



Art. Nr.	GL	kg	VE
150090	150	0,007	1

Multigraph, schwarz, Mine 7B, dreieckig

- hergestellt aus hochwertigem Lindenholz (lässt sich sehr gut spitzen und bietet eine optimale Kombination aus Stabilität und Flexibilität)
- Mine Graphit 7B
- zum Markieren von Holz, Karton, Papier, Beton
- wetterfeste, lichtechte Beschriftung
- 12 Stück pro Verpackungseinheit



Art. Nr.	GL	kg	VE
150041	240	0,017	1

Tieflochmarker

Markier- u. Schreibgerät mit Feststoff-Mine nachfüllbar, für alle Oberflächen (auch staubige, raue, feuchte oder ölige Flächen) Köcherschoner in Signalfarbe mit integriertem Spitzer. Auch für dunkle Flächen.



Art. Nr.	kg	VE	
150025	0,291	1	
150027	Ersatzminen 10 St.	0,291	1

Tiefloch-Marker 2 in 1 mit Spitzer

Ein Stift - zwei Funktionen

Mit Kappe: Druckbleistift zum exakten Markieren und Schreiben

Ohne Kappe: Tiefloch-Marker für Bohr- und Montagearbeiten

- sehr stabile Ausführung, mit praktischem Clip
- integrierter Spitzer im Druckknopf
- Graphit-Universalmine zum Markieren auf rauen und glatten Oberflächen
- ergonomische, dreieckige Form
- schont Ressourcen und ist umweltfreundlich
- nachfüllbar mit verschiedenen Minen für fast alle Oberflächen und Materialien



Passendes Ersatzminen-Nachfüll-Set | Art-Nr. 150045 (siehe Seite 314)



Art. Nr.	GL	kg	VE
150044	155	0,022	1

haupa®

... mit „Sicherheit“ besser



Ersatzminen, Graphite-Universal

- geeignet für Tiefloch-Marker Art.-Nr. 150044
- Ersatzminen im Spender 6 Stück



Art. Nr.	GL		kg	VE
150045	125	Ersatzminen 6 St.	0,021	1

Farbpulver

in Kunststoffflasche, 250 g



Art. Nr.	Farbe		kg	VE
140510	rot		0,284	1
140520 *	blau		0,276	1
140530	gelb		0,279	1

Signierkreide

12 Stück pro Verpackungseinheit



Art. Nr.	Farbe	Set	kg	VE
150015 B *	blau	12-teilig	0,017	1
150015 G	gelb	12-teilig	0,017	1
150015 R	rot	12-teilig	0,016	1

Halter für Signierkreide

geeignet für Signierkreide Art.-Nr. 150015



Art. Nr.		kg	VE
150015/1		0,036	1

Schlagschnurroller Squid, 15 m

Schlagschnurroller aus Magnesium-Druckguss mit Push-System: beim Druck auf die Achse dreht sich die Kurbel nicht mit; gehärteter Haken mit gebogenem Zacken; integrierter Lagerplatz für den Haken; ohne Farbpulver, Schnurlänge 15 m



Art. Nr.	Größe		kg	VE
150019 *	15 m	Squid	0,291	1

Maintenance | Werkstattbedarf



Handfeger kurz

- weiche Elaston-PET-Borsten
- unlackierter Holzkörper
- 29 cm
- Stiel mit Aufhängeloch



Art. Nr.	GL	kg	VE
393000 *	290	0,250	1

Handfeger kurz

- weiche Kokos-Borsten
- unlackierter Holzkörper
- 29 cm
- Stiel mit Aufhängeloch



Art. Nr.	GL	kg	VE
393038	290	0,180	1

Handfeger lang

- weiche Elaston-PET-Borsten
- unlackierter Holzkörper
- 43 cm
- Stiel mit Aufhängeloch



Art. Nr.	GL	kg	VE
393002	430	0,280	1

Handfeger lang

- weiche Kokos-Borsten
- unlackierter Holzkörper
- 43 cm
- Stiel mit Aufhängeloch



Art. Nr.	GL	kg	VE
393040	430	0,180	1

Kehrschaufel

- aus Metall
- Holzgriff mit Aufhängeloch
- robuste Ausführung
- 450 x 230 mm



Art. Nr.	GL	Breite	kg	VE
393006 *	450	230	0,400	1

Straßenbesen

- Elaston
- 40 cm
- 6/15 Reihen



Art. Nr.	GL	kg	VE
393008	400	0,300	1

Saalbesen

- Elaston
- 40 cm
- für groben Schmutz
- aus Sattelholz
- mit Stielloch



Art. Nr.	GL	kg	VE
393012	400	0,300	1

Saalbesen

- Kokos
- 40 cm / 60 cm
- für groben Schmutz
- aus Sattelholz
- mit Stielloch



Art. Nr.	GL	kg	VE
393034	400	0,269	1
393036	600	0,269	1

Saalbesen

- 40 cm
- für glatte Böden und feinen Schmutz
- aus Sattelholz
- mit Stielloch



Art. Nr.	GL	kg	VE
393010	400	0,300	1

Besenstiel

- sauber geschliffen
- Rundkopf
- 1400 mm



Art. Nr.	GL	kg	VE
393004	1400	0,250	1

Baueimer

- aus Kunststoff
- 12 l / 20 l
- mit Tragebügel



Art. Nr.	Liter	Farbe	kg	VE
300102 *	12	schwarz	0,450	1
300115	20	schwarz	0,600	1

Gewebeband

- besonders starker Kleber, UV-beständig.
- 50 m



Art. Nr.	Länge/m	Breite	Farbe	kg	VE
393016	50	50	grau	0,400	1

Abdeckplane Premium

- Schutz vor Staub und Feuchtigkeit für den Inneneinsatz.
- 12 my
 - 4 x 12,5 m



Art. Nr.	GL	Breite	kg	VE
393026	12500	4000	0,250	1

Schutzplane, stark

- effektiver Schutz vor Schmutz bei allen Arbeiten für den Inneneinsatz.
- 30 my
 - 4 x 5 m



Art. Nr.	GL	Breite	kg	VE
393022	5000	4000	0,200	1

Schutzplane, stark

- effektiver Schutz vor Schmutz bei allen Arbeiten für den Inneneinsatz.
- 30 my
 - 4 x 12,5 m



Art. Nr.	GL	Breite	kg	VE
393024	12500	4000	0,500	1

Staubschutztür Multivlies

- schützt vor Staub und Schmutz, ca. 120 x 220 cm, Reißverschlusslänge ca. 215 cm



Art. Nr.	GL	Breite	kg	VE
393032	2200	1200	0,350	1

Bauschuttsack

- LDPE
- Rolle mit 5 Säcken
- 75 l
- 100 my
- 575 x 1000 mm



Art. Nr.	GL	Breite	kg	VE
393018	1000	575	0,020	1

Müllsack extra

- LDPE
- Rolle mit 10 Säcken
- 120 l
- 50 my
- 700 x 1100 mm



Art. Nr.	GL	Breite	kg	VE
393020 *	1100	700	0,020	1

Baufolie Profi

optimaler Schutz bei allen Arbeiten im Innen-, sowie im gesamten Außenbereich.

- 3 x 10 m
- 200g/m²



Art. Nr.	GL	Breite	kg	VE
393030	10000	3000	4,500	1

Multi-Vlies

extrem saugstark, rutschhemmend durch PE-Antirutschfolie, verhindert das Durchdringen von Farbe oder Nässe, für alle Handwerks-, Renovierungs-, Bau- und Malerarbeiten, leicht auszulegen, mehrfach verwendbar, Schmutz an Kleidung und Schuhen wird nicht weitergetragen.

- 1 x 10 m



Art. Nr.	GL	Breite	kg	VE
393028 *	10000	1000	1,500	1

Warnschild Kunststoff „Achtung Rutschgefahr“, gelb

doppelseitig beschriftet, strapazierfähig und abwaschbar, mit Warnhinweis als Text und Symbol

Aufdruck: Achtung Rutschgefahr
Farbe: gelb
Material: Kunststoff
Maße (BxH): 30,5 x 62 cm

Nur für deutsch- und
englischsprachige Länder.



Art. Nr.	Maße	kg	VE
300117	(BxH): 30,5 x 62 cm	3,850	1

Stahldrahtbürste



Art. Nr.	GL	kg	VE
150002	300	0,131	1

Wasserpinsel

reine Borsten, vulkanisiert, mit Fadenbund, Borstendurchmesser 24 mm, Borstenlänge 48 mm



Art. Nr.	Breite	kg	VE
150004	24	0,036	1

Gipsmulde

aus Weichgummi



Art. Nr.	Ø	Tiefe	kg	VE
150006 *	125	90	0,105	1

Gipsfanne

aus Stahlblech, feuerverzinkt, mit poliertem Holzgriff und Aufhängehaken

- Durchmesser: 160 mm | 90 mm, (180 mm | 100 mm)
- Höhe: 40 mm (60 mm)
- Länge inkl. Holzgriff 295 mm (325 mm)



Art. Nr.	Ø	Tiefe	kg	VE
150008	160	40	0,341	1
150010	180	50	0,380	1

Malerspachtel

aus Stahl, Blatt geschliffen, mit ovalem Holzheft



Art. Nr.	GL	Breite	kg	VE
150024	185	40	0,043	1
150026 *	205	50	0,051	1
150028	205	60	0,047	1

Mauerkelle

- hochwertiger Edelstahl, rostfrei
- mit rotlackiertem Griff
- 3 Punkt Rippenschweißung
- deutsches Buchenholz
- einrollierte Griff-Zwinge
- für besseren Halt
- kontrollierte Spitzenqualität



Art. Nr.	GL	kg	VE
150012	160	0,341	1
150029	180	0,341	1

Mauerkelle „Profi“

- Kellenblatt und Stiel aus einem Rohling geschmiedet
- garantiert nicht geschweißt
- Blatt gehärtet
- konisch geschliffen



Art. Nr.	GL	kg	VE
150033	160	0,341	1
150039	180	0,341	1

Set Werkstattbedarf im Baueimer

Inhalt:

- stabiler, witterungsbeständiger Kunststoffeimer mit Metallbügel, 12 l
- PU-Schnittschutzhandschuhe Level 5, grau, Größe 10
- Handfeger kurz, 29 cm
- Metallkehrschaufel mit Holzgriff
- Bauschuttsack 75 l, 575 x 1000 mm, 5 Säcke
- Müllsack extra 120 l, 700 x 1100 mm, 10 Säcke



Art. Nr.	Set	kg	VE
393107	6-teilig	0,700	1

Ob für Profis oder Privatleute: Ladungssicherung ist ein Thema, das niemand leicht nehmen sollte.

Zu schwer sind die Folgen, wenn der nicht oder falsch gesichertes Transportgut verrutscht oder gar herunterfällt. Dass Ladung und Fahrzeug beschädigt werden, sind dabei noch die geringsten Risiken. Schon kleine, unbefestigte Gegenstände können sich etwa bei einer Vollbremsung in gefährliche Geschosse verwandeln, die Ihr Leben und das anderer Menschen gefährden. Deshalb werden Fahrzeuge mit unzureichend gesicherter Ladung auch regelmäßig von der Polizei und der Berufsgenossenschaft aus dem Verkehr gezogen.

Und deshalb möchten wir Ihnen hier einige einfach formulierte Grundprinzipien zur richtigen Ladungssicherung vorstellen. Egal, ob Sie nur ab und zu ein Fahrrad oder den neuen Kühlschrank transportieren, ob Sie täglich Werkzeug und Baumaterial in Ihren Lieferwagen packen oder ganze LKWs beladen.

Einteilige Zurrgurte werden zur Umreifung der Ladung eingesetzt und brauchen deshalb keine Verbindungselemente. Sie sind die richtige Wahl, wenn Sie schwere Gegenstände gegen Umkippen oder Herunterfallen sichern wollen. Die Spannelemente ermöglichen es, mit wenig Muskelkraft hohe Zugkräfte zu erzeugen. Wählen Sie also den Gurt je nach gewünschter Zugkraft und danach in welchem Umfeld Sie den Gurt einsetzen.

Zweiteilige Zurrgurte sind handlich und schnell anzubringen und in der Ladungssicherung heute kaum zu ersetzen. Sie setzen voraus, dass die Gurte eingehängt werden können, also z. B. Ösen, Schienen oder ähnliches vorhanden sind. Dann aber sparen Sie Zeit, weil der Gurt nicht um die Ware herum geführt werden muss.

Spanngurt 400 daN, einteilig

zulässige Zugkraft 400 daN im geraden Zug, einteilig, gefertigt nach DIN EN 12195-2.

- 800 daN in der Umreifung
- Farbe grün
- Bandbreite 25 mm
- Bandlänge 8 m
- mit Miniratsche



Art. Nr.	GL	Breite	daN	kg	VE
393150	8000	25	400	0,350	1

Spanngurte

Spanngurt 400 daN, zweiteilig mit Haken

zulässige Zugkraft 400 daN im geraden Zug, zweiteilig mit Haken, gefertigt nach DIN EN 12195-2.

- 800 daN in der Umreifung
- Farbe grün
- Bandbreite 25 mm
- Bandlänge 8 m
- mit Miniratsche



Art. Nr.	GL	Breite	daN	kg	VE
393152	8000	25	400	0,450	1

Spanngurt 1000 daN, einteilig

zulässige Zugkraft 1000 daN im geraden Zug, einteilig, gefertigt nach DIN EN 12195-2.

- 2000 daN in der Umreifung
- Farbe grün
- Bandbreite 35 mm
- Bandlänge 8 m
- mit Druckratsche

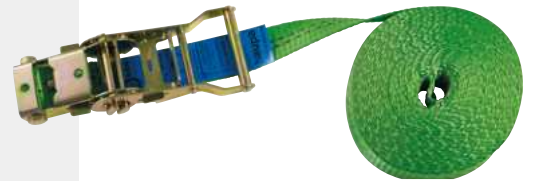

Art. Nr.	GL	Breite	daN	kg	VE
393154	8000	35	1000	1,000	1

Spanngurt 1000 daN, zweiteilig mit Haken

zulässige Zugkraft 1000 daN im geraden Zug, zweiteilig mit Haken, gefertigt nach DIN EN 12195-2.

- 2000 daN in der Umreifung
- Farbe grün
- Bandbreite 35 mm
- Bandlänge 8 m
- mit Druckratsche

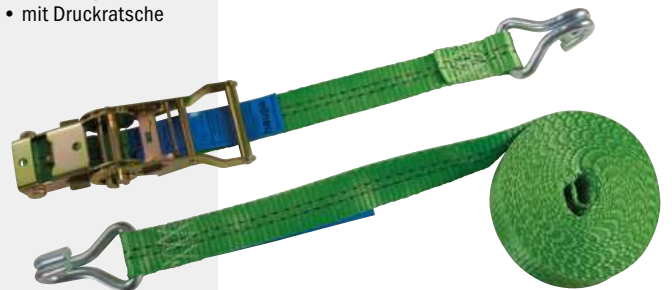

Art. Nr.	GL	Breite	daN	kg	VE
393156	8000	35	1000	1,400	1

INFO

Klassifizierung von Leitern

Industriequalität

Unsere Leitern werden nach der Norm EN 131 gefertigt und geprüft.

Sie eignen sich sowohl für den privaten als auch den gewerblichen Gebrauch. Dauertests von z. B. 4.000 teleskopischen Auszügen und weitere Extrembelastungen, wie z. B. die abwechselnde Belastung der obersten Stufe von 50.000 Zyklen sind nur ein Bruchteil der Anforderungen, die vollumfänglich und darüber hinaus erfüllt werden.

Die hohen Qualitätsansprüche machen unsere Leitern zu dem perfekten Begleiter für den Profi.



Aluminium Teleskop Stehleiter

Ideal für den Transport auf kleinstem Raum, können als Stehleitern und Anlegeleitern genutzt werden

Eigenschaften:

- Quertraversen für einen festen Stand
- mit Tragegriff
- Die 2 stufige Beinstütze kann ausgezogen werden oder in der Leiter verbleiben.
- angeschrägte, rutschfeste Gummifüße für den richtigen Anstellwinkel
- Gleitbremse für ein sicheres Zusammenfahren



Art. Nr.	Länge	Sprossen eingeschoben	Breite	Gewicht	VE
392804	2,3 m	6+2	0,74 m	14,5 kg	1

haupa®

... mit „Sicherheit“ besser

Aluminium Teleskop Stehleiter

Ideal für den Transport auf kleinstem Raum, können als Stehleitern und Anlegeleitern genutzt werden

Eigenschaften:

- Quertraversen für einen festen Stand
- mit Tragegriff
- Die 2 stufige Beinstütze kann ausgezogen werden oder in der Leiter verbleiben.
- angeschrägte, rutschfeste GummifüÙe für den richtigen Anstellwinkel
- Gleitbremse für ein sicheres Zusammenfahren

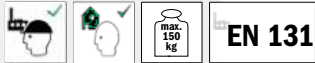

Art. Nr.	Länge	Sprossen	eingesoben	Breite	Gewicht	VE
392806	3,0 m	8+2	0,79 m	0,76 m	20,0 kg	1

Aluminium Teleskop Anlegeleiter

Ideal für den Transport

Eigenschaften:

- variable Einstellung der Höhe mittels eingelasserten Höhenhinweisen auf den Stufen
- aufwändige, stabile Quertraverse (bei Artikel 392802)
- mehr Sicherheit und Komfort durch Trittbreiterungen und Antislip-Rillen
- komfortable Druckschließen, leichte Bedienung auch mit feuchten Händen
- Gleitbremse für ein sicheres Zusammenfahren
- Gummikappen an FüÙen und am oberen Ende

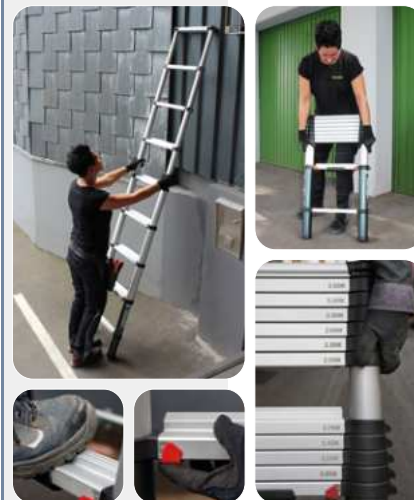
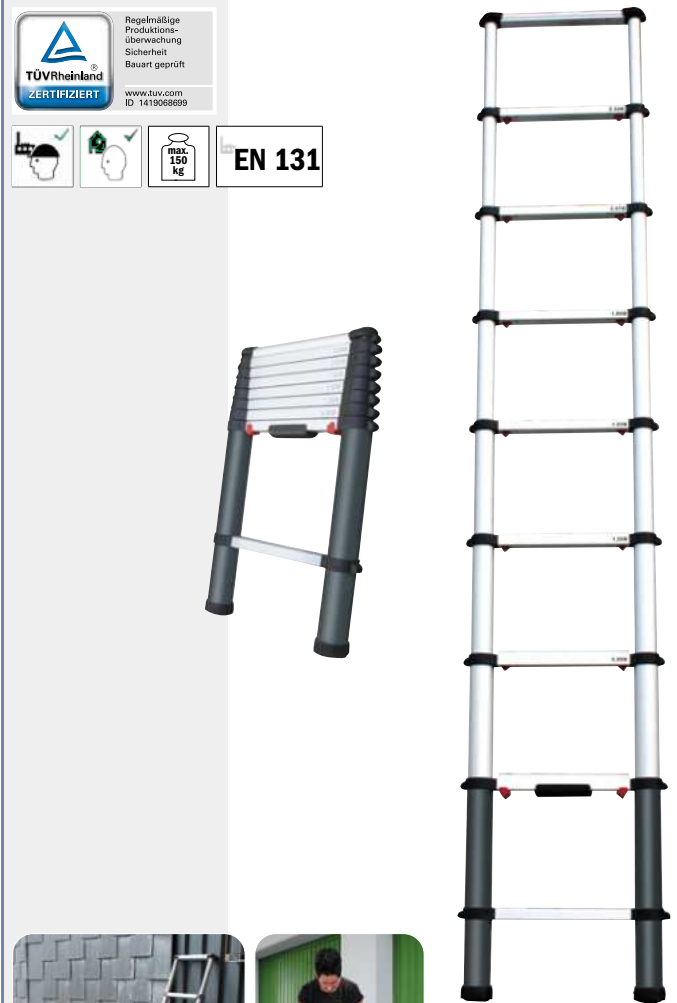

Art. Nr.	Länge	Sprossen	eingesoben	Breite	Gewicht	VE
392800	2,6 m	9	0,72 m	0,49 m	8,10 kg	1

Aluminium Teleskop Anlegeleiter

Ideal für den Transport

Eigenschaften:

- variable Einstellung der Höhe mittels eingelassenen Höhenhinweisen auf den Stufen
- aufwändige, stabile Quertraverse (bei Artikel 392802)
- mehr Sicherheit und Komfort durch Trittbreiterungen und Antislip-Rillen
- komfortable Druckschließen, leichte Bedienung auch mit feuchten Händen
- Gleitbremse für ein sicheres Zusammenfahren
- Gummikappen an Füßen und am oberen Ende



Regelmäßige
Produktions-
überwachung
Sicherheit
Sauer geprüft
www.tuv.com
ID 1419068699



EN 131

Art. Nr.	Länge	Sprossen	eingeschoben	Breite	Gewicht	VE
392802	3,8 m	13	0,86 m	0,88 m	15,0 kg	1

haupa®

... mit „Sicherheit“ besser

HAUPA GmbH & Co. KG, Lange Straße 40, 42857 Remscheid, Telefon: +49 (0)2191 8418-0, Fax: +49 (0)2191 8418-840, E-Mail: sales@haupa.com

Meißel | Hämmer



haupa[®]

... mit „Sicherheit“ besser



Flachmeißel nach DIN 6453 A, flachoval

CV - Lufthärtestahl, schwarz lackiert, verchromte Spitze



Art. Nr.	GL	SB	Mat/S	Mat/S1	kg	VE
180008	200	28	23	13	0,392	1
180010	250	28	23	13	0,490	1
180012	300	32	26	13	0,606	1

Steinmeißel, flachoval

CV - Lufthärtestahl, schwarz lackiert, verchromte Spitze



Art. Nr.	GL	SB	Mat/S	Mat/S1	kg	VE
180042	250	28	20	12	0,394	1
180044 *	300	32	23	13	0,584	1

Achtkant-Steinmeißel

CV - Lufthärtestahl, schwarz lackiert, verchromte Spitze



Art. Nr.	GL	SB	Mat/S	Mat/S1	kg	VE
180062	250	28	16	16	0,387	1
180064	300	30	18	18	0,595	1

Schlitzmeißel

aus Lufthärtestahl, schwarz lackiert, verchromte Spitze, für leichte Stemmarbeiten, die besonders breite und flache Schneide erlaubt schnelles Arbeiten und verhindert das Ausbrechen der Wand



Art. Nr.	GL	SB	Mat/S	Mat/S1	kg	VE
180076 *	250	26	26	7	0,302	1

Achtkant-Spitzmeißel

CV - Lufthärtestahl, schwarz lackiert, verchromte Spitze



Art. Nr.	GL	SB	Mat/S	Mat/S1	kg	VE
180082	250	14	14	14	0,358	1
180084	300	16	16	16	0,573	1

Elektrikermeißel

CV - Lufthärtestahl, schwarz lackiert, verchromte Spitze



Art. Nr.	GL	SB	Mat/S	Mat/S1	kg	VE
180090	200	8	6	6	0,052	1
180092 *	250	10	8	8	0,119	1
180094	250	12	8	8	0,121	1

Körner nach DIN 7250

achtkant, aus CV - Lufthärtestahl, schwarz lackiert, verchromte Spitze



Art. Nr.	GL	Ø	kg	VE
180120	120	12	0,091	1

Stechbeitel DIN 5139

mit Seitenface, poliertem Holzheft und Schneidenschutz



Art. Nr.	GL	SB	KL	kg	VE
180464	280	14	150	0,120	1
180466	280	16	150	0,132	1
180468	280	18	150	0,161	1
180470	280	20	150	0,170	1
180474	280	24	150	0,193	1

Profi-Sicherheitshandgriff

Doppeltellersystem, braun, 140 mm Gesamtlänge, 90 mm Tellerdurchmesser, für Meißel flachoval



Art. Nr.	Größe	Mat/S	Mat/S1	kg	VE
180110	3	23	13	0,125	1

Splintentreibersatz

schwarz lackiert, verchromte Spitze, in Blechklappkasten, Inhalt: je 1 Stück 2 - 3 - 4 - 5 - 6 - 8 mm



Art. Nr.	Set	kg	VE
180170	6-teilig	0,502	1

Küchenbeil mit Kuhfußstiel, DIN 5131

lackiert, Schneide poliert, DIN 5131



Art. Nr.	kg	VE
180173	0,600	1

Klauenhammer

amerikanisches Modell, 16 Oz, Holzgriff



Art. Nr.	Größe	kg	VE
180321	16	0,621	1



Klauenhammer

amerikanisches Modell, 16 Oz, Fiberglas-Griff



Art. Nr.	Größe	kg	VE
180323	16	0,748	1

Ingenieurhammer

Schlosserhammer, englisches Modell mit runder Bahn und Kugelkopf



Art. Nr.	HG	kg	VE
180274	340	0,416	1
180276	450	0,485	1

Schlosserhammer DIN 1041

mit poliertem Hickory-Stiel, mit Stahlstutzhülse



Art. Nr.	HG	kg	VE
180182	200	0,238	1
180184 *	300	0,370	1
180186	400	0,470	1
180188	500	0,622	1

Schlosserhammer DIN 1041

mit Stahlrohrstiel und Gummigriff



Art. Nr.	HG	kg	VE
180200	300	0,552	1
180202	500	0,740	1

Schlosserhammer mit 3-Komponenten-Stiel



Vibrationsfreier Schlosserhammer mit 3-komponenten-Hochsicherheitsstiel.

Der Hammerkopf mit angeschmiedetem Sicherheitskragen nach DIN 1041 und Gummi-Schutzhülse wird mit einem schweren Stahlkeil mechanisch in den Stiel gesichert. Der Hochsicherheitsstiel besteht aus 3 Komponenten, diese sind dauerhaft miteinander verbunden! Das Innenrohr besteht aus einer hochfesten Aluminiumlegierung. Um diese wird ein Polyamid-Kunststoff (A2800) welcher ultrasensibel gegen Öle und Lösemittel ist, sowie auch der rutschfeste Kautschuk-Griff, gespritzt.

Vorteile:

- schockabsorbierend, daher gelenkschonend
- Hochsicherheitsstiel ist unzerbrechlich
- Stiel unlösbar mit dem Hammerkopf verbunden
- rutschfester Griff ermöglicht ergonomisch sicheres Arbeiten
- höchstmögliche Sicherheit



Art. Nr.	GL	HG	kg	VE
180214	320	300	0,533	1
180218	320	500	0,733	1
180222	320	1000	1,233	1

Fäustel DIN 6475

mit Stahlrohrstiel und Gummigriff



Art. Nr.	HG	kg	VE
180290	1000	1,210	1
180292	1250	1,504	1

Fäustel DIN 6475

mit poliertem, geschweiftem, gerilltem Hickory-Stiel, mit Stahlrohrstiel



Art. Nr.	HG	GL	kg	VE
180300 *	1000	260	1,093	1
180302	1250	260	1,375	1

Fäustel mit 3-Komponenten-Stiel

Vibrationsfreier Fäustel mit 3-Komponenten-Hochsicherheitsstiel.

Der Hammerkopf mit angeschmiedetem Sicherheitskragen nach DIN 6475 und Gummi-Schutzhülse wird mit einem schweren Stahlkeil mechanisch in den Stiel gesichert. Der Hochsicherheitsstiel besteht aus 3 Komponenten, diese sind dauerhaft miteinander verbunden! Das Innenrohr besteht aus einer hochfesten Aluminiumlegierung. Um diese wird ein Polyamid-Kunststoff (A2800) welcher ultrasensibel gegen Öle und Lösemittel ist, sowie auch der rutschfeste Kautschuk-Griff, gespritzt.

Vorteile:

- schockabsorbierend, daher gelenkschonend
- Hochsicherheitsstiel ist unzerbrechlich
- Stiel unlösbar mit dem Hammerkopf verbunden
- rutschfester Griff ermöglicht ergonomisch sicheres Arbeiten
- höchstmögliche Sicherheit



Art. Nr.	HG	GL	kg	VE
180301	1000	260	1,230	1

Schonhammer

aus auswechselbaren Cellidor-Einsätzen und geschweiftem Eschenstiel



Art. Nr.	Ø	kg	VE
180334	32	0,328	1
180346	Ersatzkopf	0,460	1

Schonhammer mit 3-Komponenten-Stiel

Schonhammer mit 3-komponenten Hochsicherheitsstiel.

Besonders geeignet für den festeren, jedoch schonenden Schlag bei Montagearbeiten, zum Richten und Befestigen. Weiße Polyamid-Einsätze werden durch ein doppelt sicherndes Befestigungssystem mit dem Mittelteil verbunden, dies garantiert absolute Sicherheit beim Arbeiten. Die Einsätze lassen sich austauschen und sind separat erhältlich. Der Hochsicherheitsstiel besteht aus 3 Komponenten, diese sind dauerhaft miteinander verbunden! Das Innenrohr besteht aus einer hochfesten Aluminiumlegierung. Um diese wird ein Polyamid-Kunststoff (A2800) welcher ultrasensibel gegen Öle und Lösemittel ist, sowie auch der rutschfeste Kautschuk-Griff, gespritzt.

Vorteile:

- schockabsorbierend, daher gelenkschonend
- doppelt sicherndes Befestigungssystem der Polyamid-Einsätze
- Hochsicherheitsstiel ist unzerbrechlich
- Stiel unlösbar mit dem Hammerkopf verbunden
- rutschfester Griff ermöglicht ergonomisch sicheres Arbeiten
- höchstmögliche Sicherheit

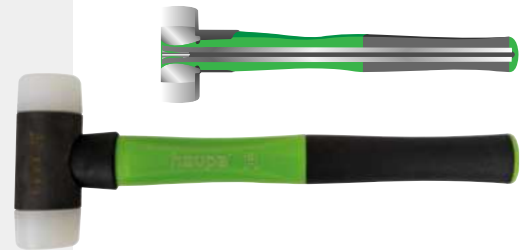

Art. Nr.	Ø	HG	kg	VE
180336	32	300	0,690	1
180338	40	500	0,710	1

Ersatzkopf für Schonhammer

Ersatzkopf aus Polyamid für Schonhammer mit 3-Komponenten-Stiel.

Weiße Polyamid-Einsätze werden durch ein doppelt sicherndes Befestigungssystem mit dem Mittelteil verbunden und garantieren eine absolute Sicherheit beim Arbeiten.

Wechseln der Köpfe:

1. Schonhammer mit dem abgenutzten Polyamidkopf in den Schraubstock spannen.
2. Darauf achten, dass nur der Schonkopf eingespannt wird.
3. Den Hammer solange nach unten bzw. oben drücken, bis der abgenutzte Kopf lose ist.
4. Anschließend den neuen Ersatzkopf mit Hilfe des Schraubstockes langsam auf den Schonhammer pressen.



Art. Nr.	Ø	kg	VE
180337	32	Ersatzkopf	0,017
180339	40	Ersatzkopf	0,035

Einschlagszahlen

Einschlagszahlen (0 - 9) DIN 1451



Art. Nr.	Größe	Set	kg	VE
130200	3	0-9	0,160	1
130201	4	0-9	0,243	1
130202	5	0-9	0,300	1
130203	6	0-9	0,450	1
130204	8	0-9	0,650	1
130206	10	0-9	0,800	1

Einschlagbuchstaben (A - Z), DIN 1451



Art. Nr.	Größe	Set	kg	VE
130208	3	A-Z	0,461	1
130209	4	A-Z	0,650	1
130210	5	A-Z	0,850	1
130211	6	A-Z	1,200	1
130212	8	A-Z	1,950	1
130214	10	A-Z	2,479	1

Feilen

Kontaktfeilen

Set: 6 Feilen in SB - Abreißtasche



Art. Nr.	GL	Set	kg	VE
190126	130	6-teilig	0,078	1

Feilensortiment

Set: 5-teilig, in SB-Taschen, Feilen mit Plastikheften

Form:
 rund
 vierkant
 flach
 halbrund
 dreikant



Art. Nr.	GL	Set	kg	VE
190130	100	Bastard Hieb 1	0,784	1
190132 *	200	Schlicht Hieb 3	0,799	1

haupa®

... mit „Sicherheit“ besser

Messer | Scheren

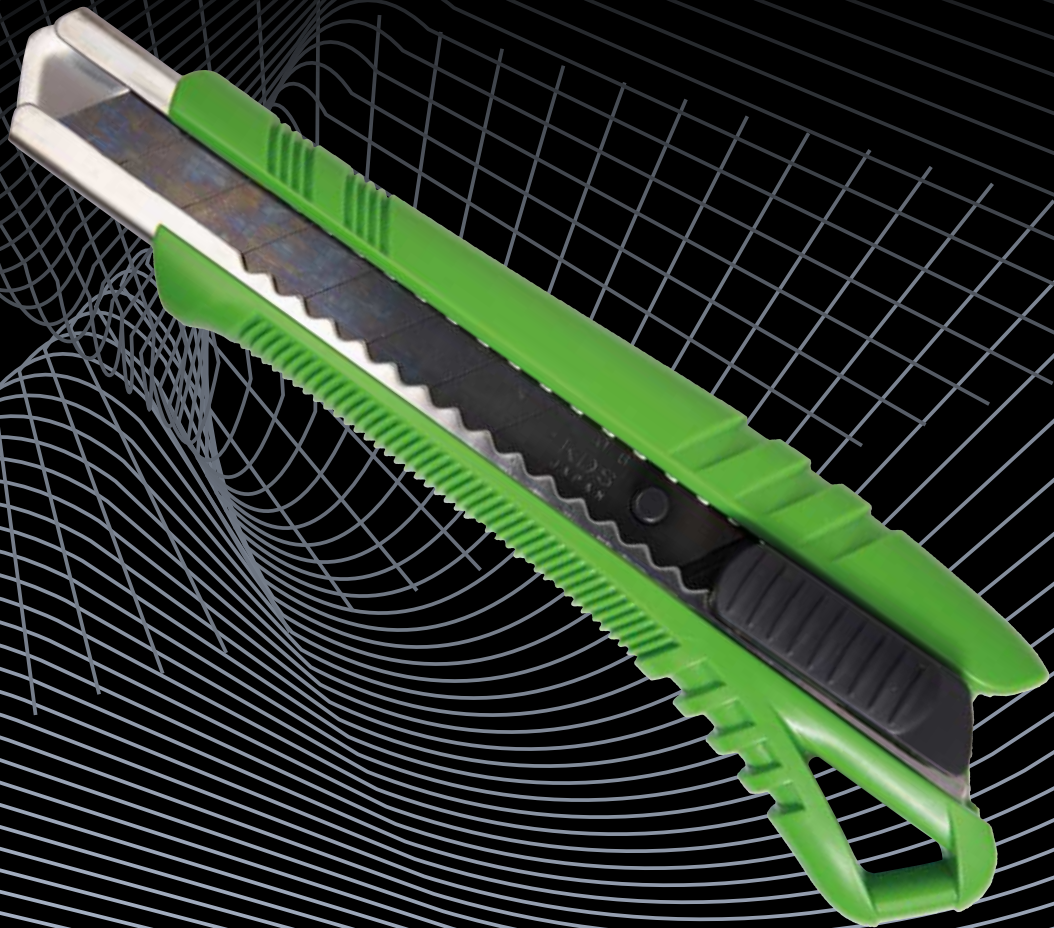

Kabelmesser, Cutter

mit Holzheft



Art. Nr.	KL	kg	VE
200008	40	0,047	1

Kabelmesser

1-teilig, Heft aus einem Stück, schlagfester Kunststoff, mit Klingenschutz, Klinge mit Schaber



Art. Nr.	KL	Form	kg	VE
200010	60	gerade	0,073	1

Kabelmesser

mit schwarzen Kunststoffschalen, rostfreie Klinge mit Schaber



Art. Nr.	KL	Form	kg	VE
200011 *	60	gerade	0,082	1

Kabelmesser

mit Holzschalen, Klinge mit Schaber



Art. Nr.	KL	Form	kg	VE
200012	60	gerade	0,079	1

Kabelmesser

mit Holzschalen, Klinge und Aufreiber



Art. Nr.	KL	Form	kg	VE
200014	60	gerade	0,078	1

Kabelmesser

mit Holzschalen, Klinge, Aufreiber und Schraubendreher, inkl. Schaber



Art. Nr.	KL	Form	kg	VE
200016	60	gerade	0,089	1

Kabelmesser

mit Ballonithschalen, 2 Klingen, Aufreiber und Schraubendreher, inkl. Schaber



Art. Nr.	KL	Form	kg	VE
200018	60	gerade	0,092	1

Cuttermesser

Cuttermesser aus Metall

Schneiden von Kunststoffen, Tapeten, Pappen, Leder, Sperrholz, Teppichen, mit automatischer Klingenarretierung



Art. Nr.	KIBr	Form	kg	VE
200025	9	gerade	0,072	1

Abbrechklingen

10-teilig, passend für Art. 200025

10x



Art. Nr.	KIBr	Form	Set	kg	VE
200025/KL	9	gerade	10-tlg.	0,050	1

Cuttermesser aus Metall

Schneiden von Kunststoffen, Tapeten, Pappen, Leder, Sperrholz, Teppichen, mit automatischer Klingenarretierung



Art. Nr.	KIBr	Form	kg	VE
200027 *	18	gerade	0,150	1

Sicherheits-Cuttermesser

zum Schneiden von Kunststoffen, Tapeten, Pappen, Leder, Teppich, mit automatischer Klingenarretierung, Messerführung aus Metall, Softgrip, 1x Klinge 18 mm enthalten, mit automatischem Klingenrückzug zum Schutz vor Schnittverletzungen



Art. Nr.	KIBr	Form	kg	VE
200209	18	gerade	0,098	1

Abbrechklingen

10-teilig, passend für Art. 200027 | 200209

10x



Art. Nr.	KIBr	Form	Set	kg	VE
200032	18	gerade	10-tlg.	0,054	1

Sicherheitsmesser „Safety“

robuste Bauweise aus Zink-Druckguss, große Schnitttiefe, Schieber an der Oberseite, Trapezklinge, mit automatischem Klingenrückzug zum Schutz vor Schnittverletzungen, zum Schneiden von Kunststoffen, Tapeten, Pappen, Leder, Sperrholz und Teppichen.



Art. Nr.	KIBr	GL	Form	kg	VE
200021	22	148	gerade	0,105	1

Lose Messer - Hakenklinge

10-teilig, passend für Art. 200021

10x



Art. Nr.	KIBr	Form	Set	kg	VE
200028	20	Haken	10-tlg.	0,004	1

Lose Messer - Trapezklinge

10-teilig, passend für Art. 200021

10x



Art. Nr.	KIBr	Form	Set	kg	VE
200030	20	trapez	10-tlg.	0,005	1

Universalmesser Profi HUPblackSeries9

- extrem scharfe Schneide für präzise Schnitte
- Klingenlänge: 80 mm
- Klingenbreite: 9 mm
- Klingenstärke: 0,38 mm
- 13 Segmente
- doppelter Schliff für maximale Schärfe
- ideal geeignet für verschiedenste Materialien
- maximale Lebensdauer durch Feuerhärtung
- Klinge schwarz beschichtet

NEW

EXTREME SHARP
EXTREME SHARP

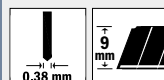

Art. Nr.	GL	KL	B	ØKL	kg	VE
200220	145	80	9	0,38	0,111	1

haupa®

... mit „Sicherheit“ besser

Cuttermesser



Klingen-Dispenser HUPblades9

passend zu Art. Nr. 200220

- 10 Klingenstreifen
- **extrem scharfe Schneide** für präzise Schnitte
- Klingenlänge: 80 mm
- Klingenbreite: 9 mm
- Klingenstärke: 0,38 mm
- 13 Segmente
- doppelter Schliff für maximale Schärfe
- ideal geeignet für verschiedenste Materialien
- maximale Lebensdauer durch Feuerhärtung
- Klinge schwarz beschichtet



Art. Nr.	KL	B	ØKL	kg	PE	VE
200221	80	9	0,38	0,111	1	10



Universalmesser Profi HUPblackSeries18

- extrem scharfe Schneide für präzise Schnitte
- Klingenlänge: 100 mm
- Klingenbreite: 18 mm
- Klingenstärke: 0,6 mm
- 8 Segmente
- doppelter Schliff für maximale Schärfe
- ideal geeignet für verschiedenste Materialien
- maximale Lebensdauer durch Feuerhärtung
- Klinge schwarz beschichtet
- Klingenvorschub mit automatischer Arretierung



Art. Nr.	GL	KL	B	ØKL	kg	VE
200222	167	100	18	0,6	0,111	1



Klingen-Dispenser HUPblades18

passend zu Art. Nr. 200222

- 10 Klingenstreifen
- **extrem scharfe Schneide** für präzise Schnitte
- Klingenlänge: 100 mm
- Klingenbreite: 18 mm
- Klingenstärke: 0,6 mm
- 8 Segmente
- doppelter Schliff für maximale Schärfe
- ideal geeignet für verschiedenste Materialien
- maximale Lebensdauer durch Feuerhärtung
- Klinge schwarz beschichtet



Art. Nr.	KL	B	ØKL	kg	PE	VE
200223	100	18	0,6	0,111	1	10

Scheren, Schneider

Lochscherer

mit poliertem Blatt, aus Werkzeugstahl, rechtsschneidend, für kurze gerade und Figureschnitte (große Radien), Farbe grün



Art. Nr.	GL	kg	VE
200140	250	0,523	1

Kleinstrohrsneider

mit einem Schneidrädchen und doppelter Rollenführung
Ø 1/8" - 5/8"



Art. Nr.	Ø	kg	VE
200190	3 - 16	0,107	1
200192	lose Rädchen	0,025	1

Rohrschneider

mit einem Schneidrädchen und doppelter Rollenführung, mit versenkbarem Gratentferner, Ø 1/8" - 1 3/8"



Art. Nr.	Ø	kg	VE
200194	3 - 35	0,401	1
200196	lose Rädchen	0,006	1



Sägen, Sägeblätter

Taschensäge

starker Bügel, vernickelt



Art. Nr.	Typ	Sbl.	kg	VE
200280	Metall	150	0,149	1

Taschensäge DIN 6473 C

mit Metallsägeblatt

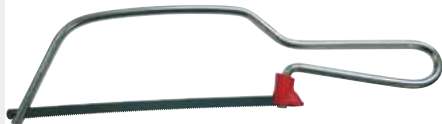

Art. Nr.	Typ	Sbl.	kg	VE
200284	Metall	150	0,069	1

Taschensäge

mit Pistolengriff und Metallsägeblatt, Form A



Art. Nr.	Typ	Sbl.	kg	VE
200285	Metall	150	0,164	1

Taschensäge

mit Pistolengriff und Metallsägeblatt, Form A



Art. Nr.	Typ	Sbl.	GL	kg	VE
200287	Metall	150	260	0,164	1

Taschensäge „PUK“

mit Metallsägeblatt, mit festem, lackiertem Holzblatt



Art. Nr.	Typ	Sbl.	kg	VE
200290	Metall	150	0,100	1

Taschensäge „PUK“

mit verstellbarem, poliertem Holzheft, in Plastiktasche



Art. Nr.	Typ	Sbl.	kg	VE
200292	Metall	150	0,119	1

Sägenriff für BI-Metall Sägeblatt

Ergonomischer Sägenriff für flexible Bi-Metallsägeblätter. Speziell für Schnitte an schwer zugänglichen Stellen. Kann wahlweise mit oder ohne Führungsbügel verwendet werden. Verschiedene Anwendungsmöglichkeiten (Pistolengriff und Längsvariante). Umbau und Sägeblattwechsel sind werkzeuglos möglich.

- schwarzer Griff aus hochwertigem Kunststoff mit angenehmer Oberfläche
- verzinkter Führungsbügel
- griffige Rändelmutter für höchste Haltekraft des Sägeblattes
- inklusive 300mm BI-Metallsägeblatt 24 Z / Zoll



Art. Nr.	Typ	Typ	Sbl.	kg	VE
200282	Metall	universal	300	0,100	1

Sägeblätter „PUK“

nach DIN 6494C, für Art. Nr. 200292, 200280, 200290, 200284, 200285, 200287, 110558. **12 Stück pro Verpackungseinheit.**



Art. Nr.	Typ	Typ	Sbl.	kg	PE	VE
200286	Holz	Plastic	150	0,036	1	12

Sägeblätter „PUK“

nach DIN 6494C, für Art. Nr. 200292, 200280, 200290, 200284, 200285, 200287, 110558. **12 Stück pro Verpackungseinheit.**



Art. Nr.	Typ	Typ	Sbl.	kg	PE	VE
200288	Metall	universal	150	0,036	1	12

haupa®

... mit „Sicherheit“ besser

Metallsägebogen

aus flachwalem Stahlrohr, glanzverchromt, Spannbolzen aus Stahl,
mit HSS-Bi-Metallsägeblatt, Form A



Art. Nr.	Typ	Sbl.	kg	VE
200304 *	Metall	300	0,408	1

Metallsägeblätter DIN 6494

Form A, einseitig, HSS-Bi-Metall



Art. Nr.	Typ	Sbl.	kg	VE
200310	Metall	300	0,016	1

Bohr-, Schlitz- und Messwerkzeuge



haupa[®]

... mit „Sicherheit“ besser

Spiralbohrer, geschliffen

Spiralbohrer DIN 338/HSS Typ N

Spitzenwinkel 118°, Spiralwinkel 25 - 35°, Ø-Toleranz h 8, aus Hochleistungsschnellstahl zum Bohren von Stahl und Stahlguss legiert und unlegiert bis ≤ca. 900 N/mm², Festigkeit, Grauguss, Temperguss, Sphäroguss, Sinterisen, Neusilber, Graphit, Aluminium-Legierungen kurzspanend, Druckguss, Bronze, Messing zäh.

Verpackungseinheiten im Blister:

0,5 - 3,0 mm; 1 VPE = 3 Stk.
3,2 - 6,0 mm; 1 VPE = 2 Stk.
6,5 - 13,0 mm; 1 VPE = 1 Stk.

xxxxx/CO = Kobalt

Verpackungseinheiten im Blister:

1,0 - 3,0 mm; 1 VPE = 2 Stk.
3,2 - 13,0 mm; 1 VPE = 1 Stk.



Art. Nr.	Ø	Kernloch	SL	GL	VE
230010	0,5		6	22	1
230020	1		12	34	1
230020/CO					1
230030	1,5		18	40	1
230030/CO					1
230032	1,6	M2	20	43	1
230032/CO					1
230040	2		24	49	1
230040/CO					1
230050	2,5	M3	30	57	1
230050/CO					1
230060	3		33	61	1
230060/CO					1
230064	3,2		36	65	1
230064/CO					1
230066	3,3	M4	36	65	1
230066/CO					1
230070	3,5		39	70	1
230070/CO					1
230080	4		43	75	1
230080/CO					1
230084	4,2	M5	43	75	1
230084/CO					1
230090	4,5		47	80	1
230090/CO					1
230100	5	M6	52	86	1
230100/CO					1
230110	5,5		57	93	1
230110/CO					1
230120	6	M7	57	93	1
230120/CO					1
230130	6,5		63	101	1
230130/CO					1
230136	6,8	M8	69	101	1
230136/CO					1
230140	7		69	109	1
230140/CO					1
230160	8		75	117	1
230160/CO					1
230170	8,5	M10	75	117	1
230170/CO					1
230180	9		81	125	1
230180/CO					1
230190	9,5		81	125	1
230190/CO					1
230200	10		87	133	1
230200/CO					1
230204	10,2	M12	87	133	1
230204/CO					1
230210	10,5		87	133	1
230210/CO					1

Art. Nr.	Ø	Kernloch	SL	GL	VE
230220	11		87	133	1
230220/CO					1
230230	11,5		94	142	1
230230/CO					1
230240	12	M14	101	151	1
230240/CO					1
230244	12,5		101	151	1
230244/CO					1
230250	13		101	151	1
230250/CO					1

Spiralbohrer-Set DIN 338/HSS Typ N

aus Hochleistungsschnellstahl, in Kunststoffkassette

Technische Informationen

Normale Ausführung: Industriequalität, aus dem vollen Material geschliffen, hohe Rundlaufgenauigkeit, hohe Standzeit
Bohrer einzeln in Kunststofftaschen bzw. als Set in Kassetten verpackt.

/PB: wie obenstehend

/R: Werkstattqualität, rollgewalzt

/TIN: wie obenstehend, Titanitridbeschichtung



Art. Nr.	Ø	Set	kg	VE
230312	1 - 10	19-teilig	0,312	1
230312/R	1 - 10		0,284	1
230312/TIN	1 - 10		0,345	1
230314	1 - 13	25-teilig	1,270	1
230314/R	1 - 13		1,213	1
230314/TIN	1 - 13		1,290	1

Sortimentskasten für Spiralbohrer

HSS, DIN 338, 170-teilig, TYP N, kurz, geschliffen, blank, mit Kreuzanschliff, TIN.beschichtet.

Inhalt:

1,0 - 10,0 mm (aufsteigend in 0,5 mm Schritten)
bis 8,0 mm 10 Stück/Größe
ab 8,5 mm 5 Stück/Größe



Art. Nr.	Set	kg	VE
230301/TIN	170-teilig	4,550	1

Holzbohrer

Schlangenbohrer, Type Lewis



Art. Nr.	GL	Ø	kg	VE
231502	460	6	0,005	1
231508	235	10	0,098	1
231516	235	14	0,005	1
231524	235	18	0,200	1
231526	460	18	0,468	1
231528	235	20	0,005	1
231530	460	20	0,005	1
231532	235	22	0,300	1
231540	235	26	0,005	1
231544	235	28	0,005	1
231546	460	28	0,005	1

Maschinen-Holzspiralbohrer

aus Werkzeugstahl, zentrisch geschliffen, durchgehende Hinterfräsung mit Zentrierspitze und Vornschneider



Art. Nr.	GL	Ø	kg	VE
230616	70	3	0,005	1
230618	80	4	0,008	1
230620	90	5	0,011	1
230622	100	6	0,015	1
230626	120	8	0,031	1
230628	130	9	0,039	1
230630	137	10	0,047	1
230634	150	12	0,075	1
230636	170	13	0,088	1

Maschinen-Flachzentrumborher

mit zylindrischem Schaft, DIN 6447 A



Art. Nr.	GL	Ø	Schaft	kg	VE
230732	150	10	6	0,041	1
230734	150	12	6	0,041	1
230736	150	14	6	0,048	1
230738	150	16	6	0,051	1
230740	150	18	6	0,047	1
230742	150	20	6	0,045	1
230746	150	24	6	0,045	1

Schalungsbohrer

mit zylindrischem Spannschaft, Schneidteil aus Chrom-Vanadium-Stahl



Art. Nr.	GL	Ø	kg	VE
231750	400	6	0,100	1
231752	400	8	0,005	1
231754	400	10	0,160	1
231756	400	12	0,200	1
231758	400	13	0,200	1
231760	400	17	0,005	1
231766	400	22	0,200	1

Steinbohrer, Hammerbohrer

Hartmetallsteinbohrer DIN 8039

mit zäharten Hartmetallplatten bestückt



Art. Nr.	GL	Ø	SchL	kg	VE
230330	70	3	40	0,003	1
230331	75	3,5	45	0,056	1
230332	80	4	45	0,008	1
230334	85	4,5	50	0,008	1
230338	95	5,5	55	0,012	1
230340	100	6	60	0,018	1
230342	105	6,5	65	0,018	1
230344	110	7	65	0,018	1
230346	120	8	70	0,027	1
230352	140	10	90	0,035	1
230354	150	11	95	0,082	1
230356	160	12	105	0,090	1
230358	170	13	110	0,100	1
230360	180	14	115	0,120	1
230362	190	15	125	0,165	1
230364	190	16	125	0,092	1

Hartmetallsteinbohrer DIN 8039

mit zäharten Hartmetallplatten bestückt



Art. Nr.	GL	Ø	SchL	kg	VE
230370	400	8	300	0,130	1
230372	400	10	300	0,124	1
230376	400	14	300	0,316	1
230378	400	16	300	0,232	1
230380	400	18	300	0,460	1
230382	400	20	300	0,608	1
230400	600	8	500	0,222	1
230402	600	10	500	0,222	1
230404	600	12	500	0,330	1
230406	600	14	500	0,463	1
230408	600	16	500	0,568	1
230410	600	18	500	0,715	1
230412	600	20	500	0,896	1
230414	600	22	500	1,164	1

HM-Betonbohrer "EXTRA"

High-Helix Steinbohrer, sandgestrahlt, gefräste Ausführung, Handwerkerqualität



Art. Nr.	GL	Ø	kg	VE
231700	70	3	0,007	1
231702	85	4	0,011	1
231704	95	5	0,017	1
231706	100	6	0,018	1
231708	100	7	0,020	1
231710	120	8	0,027	1
231712	120	9	0,030	1
231714	120	10	0,035	1
231716	150	11	0,090	1
231718	150	12	0,100	1

haupa[®]

... mit „Sicherheit“ besser

Hammerbohrer mit SDS-Plus-Schaft

Industriequalität: SDS-Plus-Schnellaufnahme-System: 2 Längsnuten und 2 Rundnuten am Schaftende. Universelle Aufnahmemöglichkeit in Bohrhämmern verschiedener Fabrikate mit entsprechender Aufnahmeverriegelung.



Art. Nr.	GL	Ø	SchL	kg	VE
230430	110	5	50	0,037	1
230431	160	5	100	0,042	1
230432	110	5,5	50	0,037	1
230433	160	5,5	100	0,045	1
230434	110	6	50	0,039	1
230436	160	6	100	0,045	1
230438	110	6,5	50	0,038	1
230438/A	160	7	100	0,050	1
230438/B	160	6,5	100	0,047	1
230440	110	7	50	0,041	1
230442	110	8	50	0,046	1
230442/A	160	8	100	0,056	1
230444	210	8	150	0,064	1
230444/A	460	8	400	0,150	1
230448	160	10	100	0,065	1
230450	210	10	150	0,087	1
230450/A	260	10	150	0,118	1
230451	460	10	400	0,192	1
230453	210	12	150	0,107	1
230454	160	12	100	0,097	1
230456	260	12	200	0,159	1
230457	460	12	400	0,263	1
230458	160	13	85	0,111	1
230459	600	12	540	0,286	1
230460	160	14	100	0,087	1
230460/A	260	14	200	0,171	1
230461	460	14	400	0,257	1
230464	210	16	150	0,197	1
230466	460	16	400	0,418	1
230467	600	14	540	0,339	1
230473	600	16	540	0,561	1
230474	210	20	150	0,246	1
230475	460	18	400	0,475	1
230478/1	600	10	540	0,270	1
230395	460	20	400	0,585	1
230396	600	20	540	0,737	1
230397	460	22	400	0,669	1
230398	460	25	400	0,998	1

SDS-Nut-Hammerbohrer-Set

Inhalt: 5,6,8 x 110 / 6,8,10,12 x 160



Art. Nr.	Set	kg	VE
230479	7-teilig	0,679	1

Hammerbohrer mit SDS-Plus-Schaft

Werkstattqualität: SDS-Plus-Schnellaufnahme-System: 2 Längsnuten und 2 Rundnuten am Schaftende. Universelle Aufnahmemöglichkeit in Bohrhämmern verschiedener Fabrikate mit entsprechender Aufnahmeverriegelung



Art. Nr.	GL	Ø	SchL	kg	VE
230900 *	110	5	50	0,036	1
230902	160	5	100	0,042	1
230904	110	5,5	50	0,036	1
230906/1	160	5,5	100	0,043	1
230908 *	110	6	50	0,040	1
230910 *	160	6	100	0,045	1
230912	110	6,5	50	0,041	1
230914	160	6,5	100	0,045	1
230916 *	110	7	50	0,040	1
230918	160	7	100	0,045	1
230920	110	8	50	0,045	1
230922 *	160	8	100	0,055	1
230924	210	8	150	0,067	1
230926 *	160	10	100	0,068	1
230928	210	10	150	0,095	1
230930/1	260	10	150	0,107	1
230932	450	10	400	0,155	1
230934	600	10	540	0,365	1
230936	260	11	210	0,070	1
230938	160	12	100	0,077	1
230940	210	12	150	0,106	1
230942	310	12	260	0,120	1
230944	460	12	400	0,250	1
230946	600	12	540	0,315	1
230948	160	13	100	0,085	1
230950	160	14	100	0,200	1
230952	260	14	210	0,250	1
230954/1	460	14	400	0,300	1
230956	600	14	540	0,365	1
230958	160	15	100	0,120	1
230960	210	16	150	0,195	1
230962/1	460	16	400	0,346	1
230964	600	16	540	0,418	1
230966	200	18	140	0,180	1
230968	460	18	400	0,395	1
230970	210	20	150	0,221	1
230972	310	20	250	0,383	1
230974	460	20	400	0,503	1
230976	460	22	400	0,583	1
230978	460	25	400	0,753	1

SDS-plus-Hammerbohrer-Set

Inhalt: 5, 6 x 110 / 6, 8, 10 x 160



Art. Nr.	Set	kg	VE
230979	5-teilig	0,261	1



Kombi-Stufenbohrer aus HSS

für metrische Durchgangs- und Kernlochbohrungen, 6 Bohrungsdurchmesser für Kernlochbohrungen mit Stufenlänge von 5 mm für Bleche bis max. 6 mm Stärke, 3 mm Stufenlänge bei den 6 Bohrungsdurchmessern für Durchgangsbohrungen für max. 6 mm Materialstärke.
 Abstufung Durchgangsloch: 8,5 - 12,5 - 16,5 - 20,5 - 25,5 - 32,5 - 40,5 mm
 Abstufung Kernloch: 10,5 (M12) - 14,5 (M16) - 18,5 (M20) - 23,5 (M25) - 30,5 (M32) - 38,5 mm (M40)



Art. Nr.	Schaft/Ø	min./Ø	max./Ø	kg	VE
231319 *	12	8,5	40,5	0,269	1

Stufenbohrer aus HSS

Spezialausführung für den Maschinenbau, für Bleche bis max. 5 mm Stärke, für metrische Durchgangsbohrungen.
 Abstufung: 8,5 - 12,5 - 16,5 - 20,5 - 25,5 - 32,5 - 40,5 mm



Art. Nr.	Schaft/Ø	min./Ø	max./Ø	kg	VE
231324	12	8,5	40,5	0,199	1

Stufenbohrer aus HSS

Wandstärke bis max. 6 mm, für metrische Kernlochbohrungen.
 Abstufung: 8,5 - 10,5 - 14,5 - 18,5 - 23,5 - 30,5 - 38,5 mm (M10 - M40)



Art. Nr.	Schaft/Ø	min./Ø	max./Ø	kg	VE
231326	12	8,5	38,5	0,208	1



Stufenbohrer/HSS

Spezialausführung für die Elektromontage, für Bleche bis max. 4 mm Stärke, für PG-Durchgangslöcher,
 Art.-Nr.: 231320, PG: 7 - 9 - 11 - 13,5 - 16 - 21 - 29, Ø: 7 - 33 - 40
 Art.-Nr.: 231322, PG: 7 - 9 - 11 - 13,5 - 16 - 21, Ø: 7 - 30



Art. Nr.	Schaft/Ø	min./Ø	max./Ø	kg	VE
231320	12	7	40	0,237	1
231322	10	7	21	0,151	1

Stufenbohrer/HSS

für die Elektromontage und die Blechverarbeitung mit zwei Schneiden, metrisch



Art. Nr.	Schaft/Ø	min./Ø	max./Ø	kg	VE
231336	6	4	12	0,027	1
231338	10	12	20	0,079	1
231340	12	20	30	0,203	1
231342	12	30	40	0,371	1
231350	6	4	12	0,027	1
231352	8	4	20	0,059	1
231354	10	6	30	0,162	1

Stufenbohrer-Set

3-teilig, für den Maschinenbau und die Blechverarbeitung mit zwei Schneiden, metrisch.

Inhalt:
 Ø 4 - 12 mm, Ø 12 - 20 mm,
 Ø 20 - 30 mm



Art. Nr.	Ø	Set	kg	VE
231327	4 - 30	3-teilig	0,597	1

Drehzahlrichtwerte für Stufenbohrer/Bleeschälbohrer

Material	unleg. Baustahl < 700 N/mm ² Mild steel	unleg. Baustahl > 700 N/mm ² Mild steel	leg. Stahl < 1000 N/mm ² Alloy steel	Gußeisen < 250 N/mm ² Cast iron	Gußeisen > 250 N/mm ² Cast iron	Edelstahl rostfrei Stainless steel	CuZn Leg. spröde CuZn alloy brittle	CuZn Leg. zäh CuZn alloy tough	AL Leg. < 11% Si Alloy steel < 11% Si	Thermo- plaste Thermo plastic	Duro- plaste Duro plastic	Holz Wood
Materialstärke Material gauge	6,0 mm	6,0 mm	6,0 mm	6,0 mm	6,0 mm	3,0 mm	6,0 mm	6,0 mm	6,0 mm	6,0 mm	6,0 mm	25,0 mm
Kühlung	Bohrpaste	Bohrpaste	Bohrpaste	Luft	Luft	Bohrpaste	Luft	Bohrpaste	Bohrpaste	H ₂ O	Luft	Luft
Lubricant	Drilling paste	Drilling paste	Drilling paste	Air	Air	Drilling paste	Air	Air	Drilling paste	H ₂ O	Air	Air
Vc = m / min	25	20 - 25	20	15	10	5	60	35	30	20	15	> 40
Ø mm	U/min r.p.m	U/min r.p.m	U/min r.p.m	U/min r.p.m	U/min r.p.m	U/min r.p.m	U/min r.p.m	U/min r.p.m	U/min r.p.m	U/min r.p.m	U/min r.p.m	U/min r.p.m
4,0 - 12,0	1900 - 600	1700 - 580	1550 - 520	1190 - 400	800 - 250	400 - 130	4700 - 1550	2750 - 920	2350 - 790	1550 - 520	1190 - 400	3000 - 1000
4,0 - 20,0	1900 - 400	1700 - 350	1550 - 300	1190 - 240	800 - 160	400 - 80	4700 - 950	2750 - 550	2350 - 470	1550 - 300	1190 - 240	3000 - 650
12,0 - 30,0	600 - 400	600 - 350	520 - 300	400 - 240	250 - 160	130 - 80	1550 - 950	920 - 550	790 - 470	520 - 300	400 - 240	1000 - 650
4,0 - 24,0	1900 - 300	1700 - 280	1550 - 250	1190 - 200	800 - 130	400 - 65	4700 - 790	2750 - 460	2350 - 400	1550 - 250	1190 - 200	3000 - 550
6,0 - 30,0	1300 - 250	1200 - 230	1000 - 200	780 - 150	530 - 100	250 - 50	3150 - 630	1850 - 370	1590 - 310	1000 - 200	780 - 150	2100 - 420
20,0 - 30,0	400 - 250	350 - 230	300 - 200	230 - 150	160 - 100	80 - 50	950 - 630	550 - 370	470 - 310	300 - 200	230 - 150	650 - 420
6,0 - 36,0	1300 - 220	1200 - 200	1000 - 170	780 - 130	530 - 90	250 - 45	3150 - 530	1850 - 300	1590 - 260	1000 - 170	780 - 130	2100 - 350
30,0 - 40,0	250 - 200	230 - 180	200 - 150	150 - 120	100 - 80	50 - 40	630 - 470	370 - 280	310 - 240	200 - 150	150 - 120	420 - 310
40,0 - 50,0	200 - 160	180 - 140	150 - 125	120 - 90	80 - 65	40 - 30	470 - 380	280 - 220	240 - 190	150 - 125	120 - 90	310 - 250
50,0 - 60,0	160 - 130	140 - 110	125 - 100	90 - 80	65 - 50	30 - 25	380 - 310	220 - 185	190 - 150	125 - 100	90 - 80	250 - 210



Bleeschälbohrer/Antennenbohrer/HSS

für die gratfreie Bearbeitung von dünnen Werkstoffen



Art. Nr.	Schaft/∅	min./∅	max./∅	kg	VE
231300	6	3	14	0,027	1
231301	8	6	20	0,055	1
231330	8	6	22,5	0,085	1
231302	10	16	30	0,139	1
231304	12	26	40	0,265	1
231305 *	10	6	30	0,166	1
231306	12	36	50	0,350	1
231307	13	46	60	0,551	1

HSS-Bleeschälbohrer-Set

3-teilig in Stahlblechkassette.

Inhalt:

je 1 Stück Größe 1, 2, 3, (∅ 3 - 30 mm)

Einsatzbereiche:

NE-Metalle, Stahlbleche weich, wie St 14 - 37, Edelstahlblech Nirosta-A 2, duroplastische und thermoplastische Kunststoffe



Art. Nr.	∅	Set	kg	VE
231312	3 - 30	3-teilig	0,510	1

Schraublocher

passend für metrische Kabelverschraubungen nach der neuen Euro-Norm EN 50262, mit drei Schneiden für Eisenblech bis 2 mm, Stahlblech bis 1,5 mm, Nirosta-VA-Stahlblech bis 1,5 mm Stärke



Art. Nr.	Schrauben	kg	VE
180513	metrisch ISO 16 180530	0,101	1
180515	metrisch ISO 20 180530	0,115	1
180517	metrisch ISO 25 180530	0,154	1
180519	metrisch ISO 32 180532	0,320	1
180521	metrisch ISO 40 180532	0,950	1
180523	metrisch ISO 50 180534	0,636	1
180525	metrisch ISO 63 180534	0,974	1
180500	PG PG9 180530	0,097	1
180502	PG PG11 180530	0,106	1
180504	PG PG13,5 180530	0,115	1
180506	PG PG16 180530	0,100	1
180508	PG PG21 180530	0,176	1
180510	PG PG29 180532	0,400	1
180512	PG 30,5 180534	0,202	1
180514	PG PG36 180534	0,590	1
180516	PG PG42 180534	1,250	1
180518	PG PG48 180534	0,319	1
180520	PG 1 1/8" 180530	0,250	1

Ersatzschrauben

Ersatzschrauben für Schraublocher



Art. Nr.	Größe	kg	VE
180530	M 10 x 1,0	0,048	1
180532	M 12 x 1,5	0,070	1
180534	M 16 x 1,5	0,139	1



Drehzahlrichtwerte für Stufenbohrer/Bleeschälbohrer

Material	unleg. Baustahl < 700 N/mm ² Mild steel < 700 N/mm ²	unleg. Baustahl > 700 N/mm ² Mild steel > 700 N/mm ²	leg. Stahl < 1000 N/mm ² Alloy steel < 1000 N/mm ²	Gußeisen < 250 N/mm ² Cast iron < 250 N/mm ²	Gußeisen > 250 N/mm ² Cast iron > 250 N/mm ²	Edelstahl rostfrei Stainless steel	CuZn Leg. spröde CuZn alloy brittle	CuZn Leg. zäh CuZn alloy tough	AL Leg. < 11% Si Alloy steel < 11% Si	Thermo-plaste Thermo plastic	Duro-plaste Duro plastic	Holz Wood
Materialstärke	6,0 mm	6,0 mm	6,0 mm	6,0 mm	6,0 mm	3,0 mm	6,0 mm	6,0 mm	6,0 mm	6,0 mm	6,0 mm	25,0 mm
Kühlung	Bohrpaste	Bohrpaste	Bohrpaste	Luft	Luft	Bohrpaste	Luft	Luft	Bohrpaste	H ² O	Luft	Luft
Lubricant	Drilling paste	Drilling paste	Drilling paste	Air	Air	Drilling paste	Air	Air	Drilling paste	H ² O	Air	Air
Vc = m / min	25	20 - 25	20	15	10	5	60	35	30	20	15	> 40
∅ mm	U/min r.p.m	U/min r.p.m	U/min r.p.m	U/min r.p.m	U/min r.p.m	U/min r.p.m	U/min r.p.m	U/min r.p.m	U/min r.p.m	U/min r.p.m	U/min r.p.m	U/min r.p.m
4,0 - 12,0	1900 - 600	1700 - 580	1550 - 520	1190 - 400	800 - 250	400 - 130	4700 - 1550	2750 - 920	2350 - 790	1550 - 520	1190 - 400	3000 - 1000
4,0 - 20,0	1900 - 400	1700 - 350	1550 - 300	1190 - 240	800 - 160	400 - 80	4700 - 950	2750 - 550	2350 - 470	1550 - 300	1190 - 240	3000 - 650
12,0 - 20,0	600 - 400	600 - 350	520 - 300	400 - 240	250 - 160	130 - 80	1550 - 950	920 - 550	790 - 470	520 - 300	400 - 240	1000 - 650
4,0 - 24,0	1900 - 300	1700 - 280	1550 - 250	1190 - 200	800 - 130	400 - 65	4700 - 790	2750 - 460	2350 - 400	1550 - 250	1190 - 200	3000 - 550
6,0 - 30,0	1300 - 250	1200 - 230	1000 - 200	780 - 150	530 - 100	250 - 50	3150 - 630	1850 - 370	1590 - 310	1000 - 200	780 - 150	2100 - 420
20,0 - 30,0	400 - 250	350 - 230	300 - 200	230 - 150	160 - 100	80 - 50	950 - 630	550 - 370	470 - 310	300 - 200	230 - 150	650 - 420
6,0 - 36,0	1300 - 220	1200 - 200	1000 - 170	780 - 130	530 - 90	250 - 45	3150 - 530	1850 - 300	1590 - 260	1000 - 170	780 - 130	2100 - 350
30,0 - 40,0	250 - 200	230 - 180	200 - 150	150 - 120	100 - 80	50 - 40	630 - 470	370 - 280	310 - 240	200 - 150	150 - 120	420 - 310
40,0 - 50,0	200 - 160	180 - 140	150 - 125	120 - 90	80 - 65	40 - 30	470 - 380	280 - 220	240 - 190	150 - 125	120 - 90	310 - 250
50,0 - 60,0	160 - 130	140 - 110	125 - 100	90 - 80	65 - 50	30 - 25	380 - 310	220 - 185	190 - 150	125 - 100	90 - 80	250 - 210



Diamantdosensenker, lasergeschweißt

Träger aus Vollmaterial gedreht, geeignet für weiche Materialien sowie Mauerwerk, Beton und Kunststein, Aufnahme M 16, ohne Aufnahmeschaft und Zentrierbohrer, lasergeschweißt, nur ohne Schlag verwenden



Art. Nr.	Ø	Aufnahme	kg	VE
230676	68	ohne	0,453	1
230677	82	ohne	0,590	1

Diamantdosensenker komplett, lasergeschweißt

mit Aufnahmeschaft M 16 und Zentrierbohrer, lasergeschweißt, nur ohne Schlag verwenden, Zentrierbohrer



Art. Nr.	Ø	Aufnahme	kg	VE
230676/K	68	SDS-plus	0,672	1
230677/K	82	Steckachse	0,764	1

Diamantdosensenker Spezial

Diamantdosensenker mit lasergeschweißten Segmenten, geeignet für weiche Materialien sowie Mauerwerk, Beton und Kunststein, optimale Drehzahl 800 - 1.000 U/min, maximale Drehzahl 1.600 - 1.800 U/min, nur ohne Schlag verwenden



Art. Nr.	Ø	Aufnahme	kg	VE
230885/K	68	SDS-plus	0,450	1
230886/K	82	SDS-plus	0,787	1

Zentrierbohrer für Diamantdosensenker

konisch



Art. Nr.	GL	Ø	kg	VE
230679	120	9	0,044	1

Aufnahmeschaft für Diamantdosensenker, SDS-Plus

SDS-Plus-Aufnahme, M 16, für konische Bohrer



Art. Nr.	GL	Aufnahme	kg	VE
230681/K	100	SDS-plus	0,150	1

Diamanttrennscheiben

Diamanttrennscheibe, lasergeschweißt

lasergeschweißt, hohe Diamantkonzentration, hohe Standzeit, für professionelles Arbeiten geeignet, Industrie-Qualität



Art. Nr.	Ø		kg	VE
230689	115		0,100	1
230691	125		0,149	1
230720	135	(FUBAG)	0,193	1
230721	140	(FLEX)	0,219	1
230704	150		0,245	1
230705	180		0,317	1
230706	230		0,700	1
230711	300		1,256	1

Diamanttrennscheibe, gesintert

gesintert, Profi-Qualität



Art. Nr.	Ø		kg	VE
230701	115		0,132	1
230702	125		0,169	1
230708	180		0,339	1
230709	230		0,681	1

Diamanttrennscheibe TBM Turbo

Profi-Qualität



Art. Nr.	Ø		kg	VE
230722	115		0,120	1
230723	125		0,134	1
230725	230		0,706	1

INFO

Diamant-Trennscheiben

Industriequalität

Eine neue Generation für Metallarbeiten.

Diese Scheiben trennen **alles außer Stein!** Von Eisen, Edelstahl, PVC, etc. bis Holz einfach alles. Das ist auch das Besondere und Neue daran, da man diese Trennscheiben normalerweise nur zum Schneiden von Steinen kennt.

Vorteil dieser Diamant-Trennscheibe gegenüber einer normalen Trennscheibe ist vor allem die Standzeit, welche das 20 - 40 Fache ausmacht! Auch gibt es keine begrenzte Lagerhaltung. Normale Trennscheiben werden nach 2 - 3 Jahren porös. HAUPA Trennscheiben kann man ein Leben lang und darüber hinaus lagern. Hauptargumente sind jedoch, dass die HAUPA Trennscheibe sich im Durchmesser nicht verringert, einen viel geringeren Funkenschlag bildet und somit auch viel weniger Geruchsentwicklung erzeugt.

Alle Vorteile auf einen Blick:

- vielseitiger Anwendungsbereich (Metall-Profile, Eisen, Guss, Stahl, Stahlrohre, Holz, Inox, GFK, CFK, Polycarbonat, Steinzeug, Feinsteinzeug)
- gleichbleibender Durchmesser, dadurch immer volle Schnitttiefe
- hohe Schnittgeschwindigkeit
- hohe Standzeit (das 20 - 40 Fache, je nach Schneidgut)
- reduzierte Funkenbildung
- reduzierte Geruchsentwicklung
- unbegrenzt lagerfähig

Diamant-Trennscheibe „Spezial“



Kurz Zahn-Vakuum-Beschichtung einer neuen Generation für Metallarbeiten. Hohe Diamant-Konzentration, ermöglicht die Bearbeitung von Materialien die mit herkömmlichen Diamant-Werkzeugen unmöglich sind.

- vielseitiger Anwendungsbereich (Metall-Profile, Eisen, Guss, Stahl, Stahlrohre, Holz, Inox, GFK, CFK, Polycarbonat, Steinzeug, Feinsteinzeug)
- gleichbleibender Durchmesser, dadurch immer volle Schnitttiefe
- hohe Schnittgeschwindigkeit
- hohe Standzeit (das 20 - 40 Fache, je nach Schneidgut)
- reduzierte Funkenbildung
- reduzierte Geruchsentwicklung
- unbegrenzt lagerfähig

Video 230727

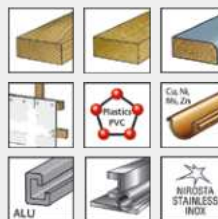

LONG LIFE



Art. Nr.	Ø		kg	VE
230727	115		0,120	1
230731	125	*	0,134	1



INFO

Lochsägen

Industriequalität

Die Leistungsfähigkeit einer Lochsäge hängt von der Materialqualität, der Verzahnungsart sowie der Zahngeometrie ab. Diese Faktoren im Zusammenspiel mit einer korrekten Maschinenhandhabung sowie die richtige Lochsägenwahl für den zu zerspanenden Werkstoff garantieren ein optimales Sägeergebnis.

- Überdurchschnittliche Rundlaufgenauigkeit
- Gleichmäßige Schneidleistung
- Hohe Laufruhe auch bei hoher Tourenzahl
- Maßhaltige Durchmesser
- Hohe Widerstandskraft auch bei starker Belastung und hohem Drehmoment
- Schneller Arbeitsfortschritt durch aggressive und dauerhaft scharfe Schneidleistung
- Höchste Lebensdauer auch in sehr harten Materialien wie Guss und Edelstahl

Hartmetall Flachschnittlochsäge

Hohe Rundlaufgenauigkeit und Laufruhe durch stabile Konstruktion. Präziser, sauberer Schnitt. Großdimensionierte HM-Bestückung ermöglicht mehrmaliges Nachschleifen. Industriequalität. Lieferung mit integriertem Aufnahmeschaft, Zentrierbohrer, Auswurfeder und beigelegtem Innensechskantschlüssel. Lange Lebensdauer. **Speziell für:** Flachmaterialien aus Stahl-, Stahlguss und Edelstahl (bis 4 mm), Chromnickelstahl (bis 2 mm), Bunt- und Leichtmetalle, armierte Gewebe, Epoxy, glasfaserverstärkte Kunststoffe und Sandwichmaterialien (bis 6 mm).

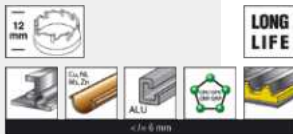

Art. Nr.	Ø	St	Bohrer-Ø	kg	VE
392100	16	12	6,5	0,095	1
392102	20	31	6,5	0,115	1
392104	22	31	6,5	0,135	1
392106	22,5	31	6,5	0,155	1
392108	25	31	6,5	0,175	1
392110	30	31	6,5	0,195	1
392112	32	31	6,5	0,215	1
392114	35	31	6,5	0,235	1
392116	40	31	6,5	0,255	1
392118	50	31	6,5	0,275	1
392120	60	31	6,5	0,295	1

HM-Zentrierbohrer für Flachschnittlochsägen



Art. Nr.	GL	Ø	kg	VE
392122	100	6,5	0,020	1

HM-Schleuderfeder für Flachschnittlochsägen



Art. Nr.	Feder	kg	VE
392124		0,005	1

Hartmetall Schnellschnitt Lochsäge



Sehr schneller und aggressiver Schnitt in Holz und Gasbeton durch große Ausräumnuten. **Speziell für:** Materialstärken bis 60 mm.



Art. Nr.	Ø/Inch	Ø	St	Bohrer-Ø	kg	VE
231942	3/4	19	50	6,35	0,047	1
231944	7/8	22	50	6,35	0,062	1
231946	1	25	50	6,35	0,077	1
231950	1 3/16	30	50	6,35	0,115	1
231952	1 1/4	32	50	6,35	0,122	1
231954	1 3/8	35	50	6,35	0,133	1
231956	1 9/16	40	50	6,35	0,123	1
231958	1 3/4	44	50	6,35	0,144	1
231960	2	51	50	6,35	0,179	1
231962	2 1/8	54	50	6,35	0,198	1
231964	2 3/8	60	50	6,35	0,206	1
231966	2 1/2	64	50	6,35	0,267	1
231968	2 9/16	65	50	6,35	0,279	1
231970	2 11/16	68	50	6,35	0,275	1
231972	2 3/4	70	50	6,35	0,316	1
231974	3	76	50	6,35	0,298	1
231976	3 1/8	79	50	6,35	0,379	1
231978	3 1/4	83	50	6,35	0,428	1
231980	4	102	50	6,35	0,591	1
231982	4 1/2	114	50	6,35	0,773	1

Bi-Metall Lochsäge, feinverzahnt 8% Co

Feine Verzahnung mit 10 Zähnen pro Zoll aus hochwertigem, kobaltlegiertem Bi-Metall für optimale Schnittqualität und lange Lebensdauer. Massiver Rückendeckel ermöglicht hohe Laufruhe und präzise Löcher für Gewinde, Kabel- und Rohrdurchführungen, etc. **Speziell für:** Stahl und rostfreien Stahl, Bleche bis 1 mm.



Art. Nr.	Ø	St	Bohrer-Ø	kg	VE
392050	16	31	6,5	0,036	1
392052	19	31	6,5	0,039	1
392054	20	31	6,5	0,046	1
392056	21	31	6,5	0,052	1
392058	22	31	6,5	0,055	1
392060	24	31	6,5	0,059	1
392062	25	31	6,5	0,064	1
392064	29	31	6,5	0,070	1
392066	30	31	6,5	0,077	1
392070	38	31	6,5	0,092	1
392072	40	31	6,5	0,098	1

Lochsäge mit Randversenker und Platinenauswerfer

zum Setzen von wandbündigen Dosen, Ø 68 mm

- Schnitttiefe 35 mm
- hohe Rundlaufgenauigkeit
- speziell für Gipskarton, Fermacel, Weichholz, Spanplatten
- 9,5 mm sechskant-Aufnahme
- in Kunststoffbox



Art. Nr.	Ø/Inch	Ø	Bohrer-Ø	St	kg	VE
231929	2 11/16	68	6,35	35	0,360	1

HSS-Bi-Metall Lochsäge, geschränkte Zahnung 8% Co

Variable Verzahnung mit 4/6 Zähnen und hochwertiges, kobaltlegiertes Bi-Metall für optimale Schnittqualität und lange Lebensdauer. Massiver Rückendeckel ermöglicht hohe Laufruhe und präzise Löcher für Einlassdosen, Gewinde, Kabel und Rohrdurchführungen etc. **Speziell für:** Holz, Gipskarton-Platten, Kunststoff, Buntmetalle, Aluminium, Stahl und rostfreier Stahl ab 1 mm.



Art. Nr.	Ø/Inch	Ø	St	Bohrer-Ø	kg	VE
231803	9/16	14	30	6,35	0,036	1
231900	3/4	19	35	6,35	0,036	1
231901/21		21	30	6,5	0,050	1
231902	7/8	22	35	6,35	0,046	1
231904	1	25	35	6,35	0,071	1
231904/29		29	30	6,5	0,050	1
231906	1 1/6	27	35	6,35	0,075	1
231908	1 3/16	30	35	6,35	0,079	1
231910	1 1/4	32	35	6,35	0,085	1
231912	1 3/8	35	35	6,35	0,092	1
231912/38		38	30	6,5	0,050	1
231914 *	1 9/16	40	35	6,35	0,086	1
231914/46		46	30	6,5	0,050	1
231916	1 3/4	44	35	6,35	0,105	1
231918 *	2	51	35	6,35	0,133	1
231920	2 1/8	54	35	6,35	0,145	1
231922	2 3/8	60	35	6,35	0,168	1
231924	2 1/2	64	35	6,35	0,192	1
231926	2 9/16	65	35	6,35	0,198	1
231928 *	2 11/16	68	35	6,35	0,214	1
231930	2 3/4	70	35	6,35	0,223	1
231931 *	2 7/8	73	35	6,35	0,236	1
231932	3	76	35	6,35	0,253	1
231934	3 1/8	79	35	6,35	0,275	1
231936 *	3 1/4	83	35	6,35	0,304	1
231938	4	102	35	6,35	0,429	1
231939/111		111	30	6,5	0,050	1
231940	4 1/2	114	35	6,35	0,549	1
231940/127		127	30	6,5	0,050	1
231940/152		152	30	6,5	0,650	1
231940/210		210	30	6,5	0,850	1

INFO

Lochsägen-Schnellwechselsystem für Profis

- Sekundenschneller Wechsel zwischen verschiedenen Durchmessern und unterschiedlichen Lochsägentypen.
- Eine Aufnahme für alle Durchmesser von 14 - 210 mm.
- Exakter Rundlauf und maßhaltige Durchmesser.
- Entwickelt für höchste Beanspruchung und lange Lebensdauer (Heavy Duty).
- Kein zeitraubendes „Festfressen“ der Lochsägen am Aufnahme gewinde.
- Einsatz von 2 Lochsägen gleichzeitig, für Lochvergrößerungen (auch mit unterschiedlichen Gewindegrößen*).
- Passend für alle gängigen Lochsägenmarken*.



*Mit Standardgewinde 1/2" (20 UNF) bzw. 5/8" (18 UNF).

Schnellwechsellaufnahme für Lochsägen „RE-LOAD“

RE-LOAD

Für alle Durchmesser 14-210 mm, 9,5 mm Sechskant-Schaft.



Art. Nr.	Größe	Schaft/Ø	kg	VE
392010	14 - 210	9,5	0,100	1

Adapter Sortiment für Aufnahme „RE-LOAD“

RE-LOAD



Art. Nr.	Set	kg	VE
392012	5 x Ø 14-30 mm	0,100	1
392014	5 x Ø 32-210 mm	0,075	1
392016	2 x Ø 14-30 mm, 3 x Ø 32-210 mm	0,065	1

Adapter für Lochvergrößerung „RE-LOAD“

RE-LOAD

1 x Ø 14 - 30 mm, 1 x Ø 32 - 210 mm



Art. Nr.	Größe	Schaft/Ø	kg	VE
392018	14 - 210	9,5	0,050	1

Zentrierbohrer für Aufnahme „RE-LOAD“

RE-LOAD



Art. Nr.	GL	Ø	kg	VE
392020	100	6,5	0,030	1

Lochsägenaufnahme mit Auswerfer

Sechskantaufnahme



Art. Nr.	Größe	Schaft/Ø	kg	VE
392028	32 - 210	9,5	0,460	1

SDS-Aufnahme

Sägenaufnahme SDS, 11 mm (14 - 30 mm)



Art. Nr.	Größe	Schaft/Ø	kg	VE
392024	14 - 30	11	0,086	1

SDS-Aufnahme

Sägenaufnahme SDS, 11 mm (32 - 210 mm)



Art. Nr.	Größe	Schaft/Ø	kg	VE
392026	32 - 210	11	0,240	1

Zentrierbohrer für Halter 392024 | 392026 | 392028



Art. Nr.	GL	Ø	kg	VE
392022	100	6,5	0,030	1

Sägenhalter „QuickLock“

Sechskantaufnahme



Art. Nr.	Größe	Aufnahme	kg	VE
231998	14 - 30	6-kant	0,067	1
231999 *	32 - 152	6-kant	0,107	1

Zentrierbohrer für Halter 231998 + 231999



Art. Nr.	GL	Typ	Ø	Aufnahme	kg	VE
232007	120	universal	9	Sechskant	0,020	1

haupa®

... mit „Sicherheit“ besser

Lochsägen-Set

Bi-Metall Lochsägen-Set

RE-LOAD

Set in schwarzem Kunststoffkoffer, Maße: 255 x 210 x 72 mm, inklusive Adapter für RE-LOAD Schnellwechselsystem

Inhalt:

- Lochsägen Bi-Metall 35 mm
- Lochsägen Bi-Metall 68 mm
- Lochsägen Bi-Metall 76 mm
- Schnellwechselfaufnahme für Lochsägen „RE-LOAD“
- 3 Adapter für Aufnahme „RE-LOAD“ 32 - 210 mm



Art. Nr.	Inhalt	kg	VE
231984	7-teilig	1,300	1

Bi-Metall Lochsägen-Set Elektro „QuickChange“

Set in schwarzem Kunststoffkoffer, Maße: 255 x 210 x 72 mm, inklusive Adapter „QuickLock“

Inhalt:

- Lochsägen Bi-Metall 35 mm
- Lochsägen Bi-Metall 40 mm
- Lochsägen Bi-Metall 51 mm
- Lochsägen Bi-Metall 68 mm
- Lochsägen Bi-Metall 73 mm
- Lochsägen Bi-Metall 83 mm
- Adapter „QuickLock“



Art. Nr.	Inhalt	kg	VE
230002	7-teilig	1,785	1

Lochsägenset Bi-Metall

9-teiliges Set in schwarzem Kunststoffkoffer, variable Verzahnung mit 4/6 Zähnen, hochwertiges, kobaltlegiertes Bi-Metall für optimale Schnittqualität und lange Lebensdauer. Massiver Rückendeckel ermöglicht hohe Laufruhe und präzise Löcher für Einlassdosen, Gewinde, Kabel und Rohrdurchführungen etc. **Speziell für:** Holz, Gipskarton-Platten, Kunststoff, Buntmetalle, Aluminium, Stahl und rostfreien Stahl ab 1 mm.

Inhalt:

- HSS Bi-Metall Lochsägen Ø 22mm (231902), Ø 27mm (231906), Ø 32mm (231910), Ø 44mm (231916), Ø 68mm (231928), Ø 76mm (231932), Ø 83mm (231936)
- Sägenhalter QuickLock mit Sechskantaufnahme: Größe 14-30 (231998) und Größe 32-152 (231999)



Art. Nr.	Inhalt	kg	VE
232011	9-teilig	1,850	1

Gewindebohrer

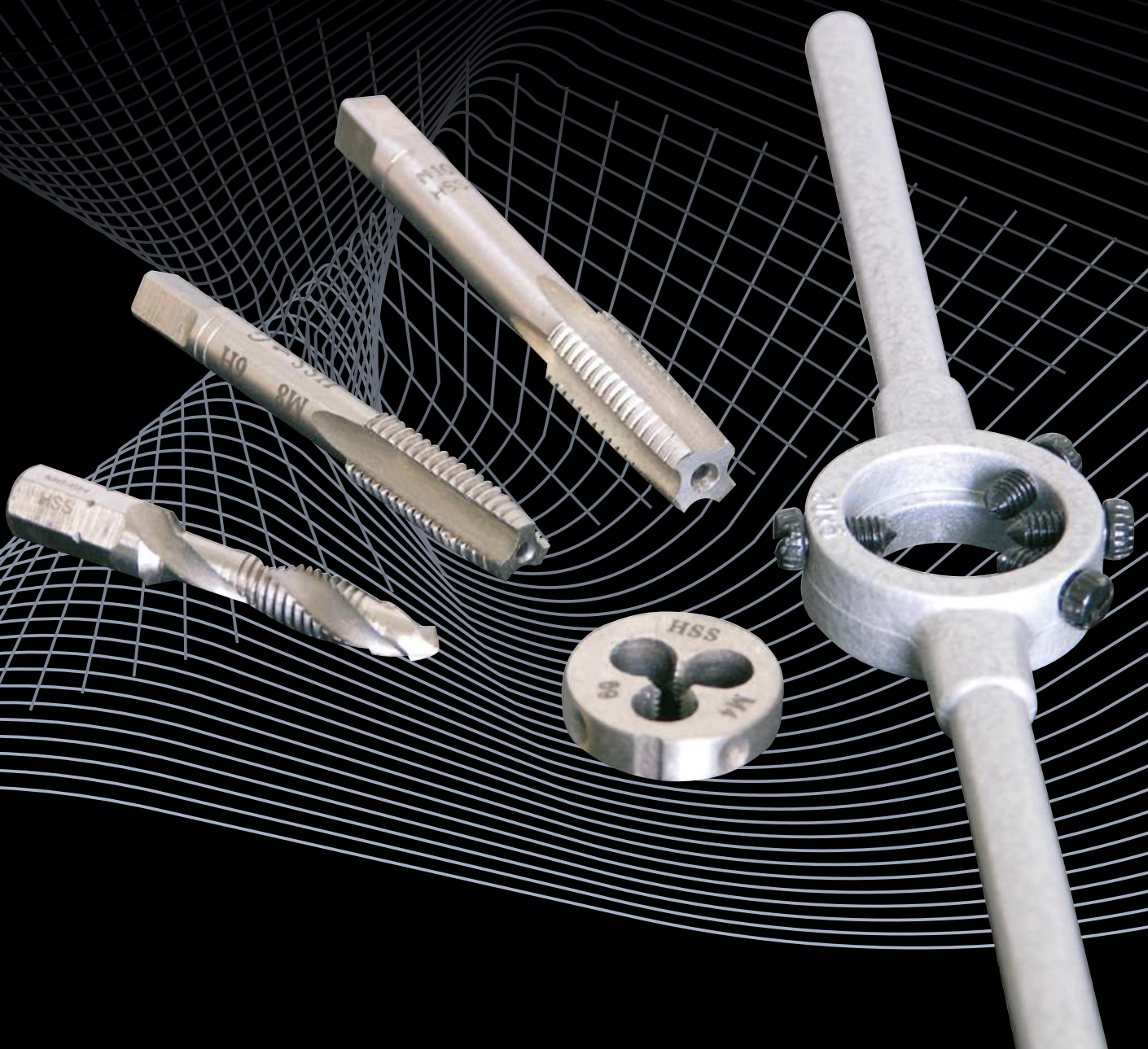

haupa[®]
... mit „Sicherheit“ besser

Bohrer, Gewindeschneidzeug

HSS-Gewindebohrer „Direktschneider“

mit ausgesetzten Zähnen, Baumaße nach DIN 371, für metrisches ISO-Gewinde nach DIN 13



Art. Nr.	∅	Gewinde	kg	VE
230982	4	4	0,008	1
230984	5	5	0,014	1
230986	6	6	0,017	1
230988	8	8	0,012	1

Gewindebohrer metrisch



Art. Nr.	∅	Gewinde	kg	VE
140236	16	16	0,040	1
140238	20	20	0,060	1
140240	25	25	0,206	1
140242	32	32	0,359	1
140244	40	40	0,648	1
140246	50	50	0,230	1
140248	63	63	1,688	1

Verstellbare Windeisen

kurze Ausführung für Stapa-Bohrer



Art. Nr.	Gewinde	Windeisen	kg	VE
140180	M 7-25	21	0,850	1

Nippelschneideisen

mit Führungen, Schneideisen und Gewindebohrer austauschbar



Art. Nr.	Gewinde	kg	VE
140190	M 10	0,100	1
140192	M 13	0,130	1

Nippelschneideisen

mit Führungen, Schneideisen und Gewindebohrer austauschbar



Art. Nr.	Gewinde	kg	VE
140210	M 10, M 13	0,210	1

Schneidkluppen komplett, metrisches Gewinde



Art. Nr.	Gewinde	kg	VE
140214	M 16, M 20, M 25	1,000	1
140216	M 20, M 25	1,350	1
140218	M 32, M 40	2,850	1
140220	M 50, M 63	3,500	1

Schneidbacken, metrisches Gewinde



Art. Nr.	Maße	Gewinde	kg	VE
140222	47 x 47	M16	0,175	1
140224	47 x 47	M20	0,138	1
140226	47 x 47	M25	0,145	1
140228	70 x 70	M32	0,477	1
140230	70 x 70	M 40	0,130	1
140232	100 x 100	M 50	0,980	1
140234	100 x 100	M 63	0,791	1

Führungen, metrisch



Art. Nr.	∅	Gewinde	kg	VE
140250	16	16	0,037	1
140252	20	20	0,040	1
140254	25	25	0,035	1
140256	32	32	0,030	1
140258	40	40	0,060	1
140260	50	50	0,070	1
140262	63	63	0,134	1

Schraubenausdreher-Set



Art. Nr.	Größe	kg	VE
230682	1-5/M3-18	0,111	1
230683	1-6/M3-24	0,231	1

Handgewindebohrer DIN 352, Typ N/HSS

3-teilig, bestehend aus Vor-, Mittel- und Fertigschneider, Hochleistungs-Schnellstahl, für Durchgangs- und Sacklochgewinde in gut spanbaren Stählen bis ca. 900 N/mm²



Art. Nr.	Ø	Schaft/Ø	Gewinde	kg	VE
230800	1	2,5	1	0,010	1
230802	1,4	2,5	1,4	0,010	1
230804	1,6	2,5	1,6	0,002	1
230806	1,8	2,5	1,8	0,002	1
230808	2	2,8	2	0,002	1
230810	2,2	2,8	2,2	0,002	1
230812	2,5	2,8	2,5	0,002	1
230814	3	3,5	3	0,003	1
230816	3,5	4	3,5	0,004	1
230818	4	4,5	4	0,004	1
230820	4,5	5,5	4,5	0,005	1
230822	5	6	5	0,034	1
230824	6	6	6	0,035	1
230826	7	6	7	0,039	1
230828	8	6	8	0,046	1
230830	9	7	9	0,065	1
230832	10	7	10	0,071	1
230834	11	8	11	0,025	1
230836	12	9	12	0,115	1
230838	14	11	14	0,052	1
230840	16	12	16	0,062	1
230842	18	14	18	0,102	1
230844	20	16	20	0,125	1
230846	22	18	22	0,182	1
230848	24	18	24	0,205	1
230850	27	20	27	0,260	1
230852	30	22	30	0,395	1
230854	33	25	33	0,480	1
230856	36	28	36	0,645	1
230858	39	32	39	0,820	1
230860	42	32	42	0,930	1
230862	45	36	45	1,140	1
230864	48	36	48	1,370	1
230866	52	40	52	1,650	1
230868	56	45	56	2,800	1
230870	60	45	60	2,900	1

Werkzeughalter

mit Knarre, für Rechts- und Linksgang



Art. Nr.	Gewinde	Zoll	GL	Schaft	kg	VE
231070	M3 - 10	1/8 - 3/8	85	2,4 - 5,5	0,173	1
231072	M5 - 12	7/32 - 1/2	100	4,5 - 8,0	0,272	1
231074	M3 - 10	1/8 - 3/8	250	2,4 - 5,5	0,250	1
231076	M5 - 12	7/32 - 1/2	300	4,5 - 8,0	0,440	1

HSS-Gewindebohrer-Set, DIN 352

mit Gewindebohrern DIN 352, in Metallkassette.

Inhalt: M3, M 4, M 5, M 6, M 8, M 10, M 12



Art. Nr.	Set	kg	VE
231080	23-teilig	0,696	1

Kombigewindebohrer-Set HSSG SGE-Bit (DBGM)

zum Bohren, Gewindeschneiden, Entgraten, für stationäre Bohrmaschinen, Handbohrmaschinen, Akkubohrmaschinen, geeignet für Stahl- und NE - Metalle bis 1 xd (M 6 = 6 mm Materialstärke), bis 600 N/mm² Zugfestigkeit, in Kunststoffkassette. **Inhalt:** M3, M 4, M 5, M 6, M 8, M 10



Art. Nr.	Set	kg	VE
231082	7-teilig	0,188	1

Verstellbares Windeisen DIN 1814

für Gewindebohrer



Art. Nr.	Gewinde	Windeisen	kg	VE
231050	M1 - 8	0	0,050	1
231052	M1 - 10	1	0,099	1
231054	M1 - 12	1,5	0,097	1
231056	M4 - 12	2	0,285	1
231058	M5 - 21	3	0,700	1
231060	M9 - 27	4	1,270	1
231062	M12 - 33	5	1,630	1
231064	M19 - 38	6	4,520	1

haupa®

... mit „Sicherheit“ besser

HSS-Gewindeschneidzeug-Set

Inhalt:

Gewindebohrer (DIN 352) M 3, 4, 5, 6, 8, 10, 12
Schneideisen (DIN 223) M 3, 4, 5, 6, 8, 10, 12
Schneideisenhalter 20 x 5/20 x 7/25 x 9/30 x 11/38 x 14 mm
Windeisen Gr. 1 + 2, im Kunststoffkasten



Art. Nr.	Set	kg	VE
231280	23-teilig	3,700	1

HSS-Gewindeschneidzeug-Set

Inhalt:

Gewindebohrer (DIN 352) M 3, 4, 5, 6, 8, 10, 12, 14, 16, 18, 20
Schneideisen (DIN 223) M 3, 4, 5, 6, 8, 10, 12, 14, 16, 18, 20
Schneideisenhalter 20 x 7/25 x 9/30 x 11/38 x 14/45 x 18 mm
Windeisen Gr. 1, Gr. 2 + Gr.3, im Kunststoffkasten



Art. Nr.	Set	kg	VE
231282	25-teilig	8,200	1

Schrauben / Dübel

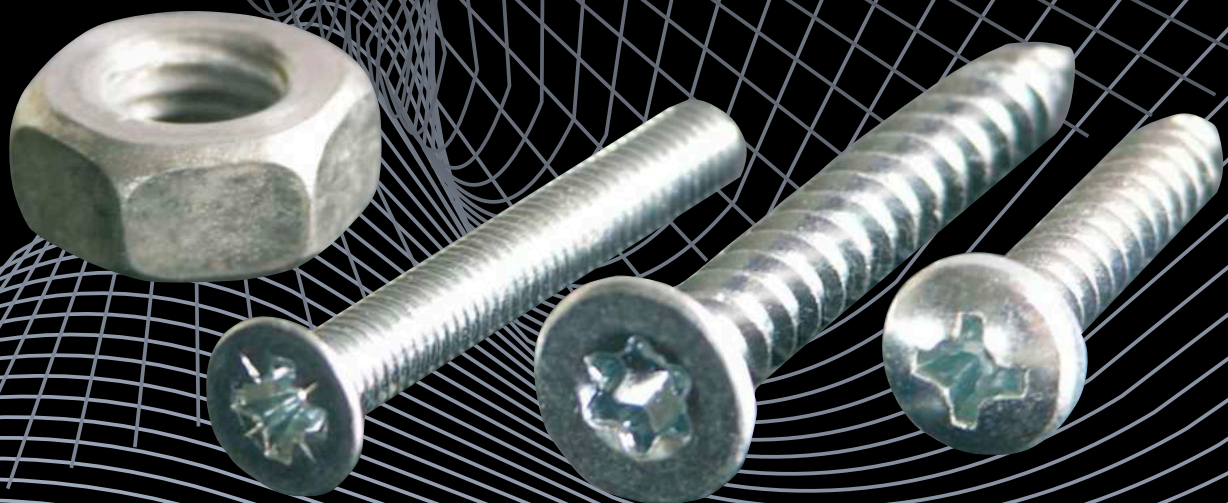

Universalschraube Senkkopf PZ



Spanplattenschrauben, verzinkt, Senkkopf, Pozidriv



Art. Nr.	GL	Ø	Antrieb	kg	PE	VE
790005	15	3,0	Pozidriv PZ	2	0,002	100 200
790006	25	3,0	Pozidriv PZ	2	0,002	100 200
790008	40	3,0	Pozidriv PZ	2	0,002	100 200
790015	20	3,5	Pozidriv PZ	2	0,001	100 200
790016	25	3,5	Pozidriv PZ	2	0,001	100 200
790017	30	3,5	Pozidriv PZ	2	0,002	100 200
790018	35	3,5	Pozidriv PZ	2	0,002	100 200
790079	40	3,5	Pozidriv PZ	2	0,002	100 200
790027 *	30	4,0	Pozidriv PZ	2	0,002	100 200
790029 *	40	4,0	Pozidriv PZ	2	0,002	100 200
790030 *	45	4,0	Pozidriv PZ	2	0,003	100 200
790031	50	4,0	Pozidriv PZ	2	0,003	100 200
790040	35	4,5	Pozidriv PZ	2	0,003	100 200
790041 *	40	4,5	Pozidriv PZ	2	0,003	100 200
790043	50	4,5	Pozidriv PZ	2	0,004	100 200
790051	30	5,0	Pozidriv PZ	2	0,003	100 100
790053	40	5,0	Pozidriv PZ	2	0,004	100 100
790054	50	5,0	Pozidriv PZ	2	0,005	100 100
790055	60	5,0	Pozidriv PZ	2	0,005	100 100
790056	80	5,0	Pozidriv PZ	2	0,007	100 100
790063	50	6,0	Pozidriv PZ	3	0,007	100 100
790064	60	6,0	Pozidriv PZ	3	0,008	100 50
790065	80	6,0	Pozidriv PZ	3	0,011	100 50

Universalschraube Pan Head



Spanplattenschrauben, verzinkt, Halbrundkopf (Pan Head) Pozidriv



Art. Nr.	GL	Ø	Antrieb	kg	PE	VE
790090	25	3,5	Pozidriv PZ	2	0,002	100 200
790091	30	3,5	Pozidriv PZ	2	0,002	100 200
790093	40	3,5	Pozidriv PZ	2	0,002	100 200
790100	30	4,0	Pozidriv PZ	2	0,002	100 200
790101	35	4,0	Pozidriv PZ	2	0,002	100 200
790102 *	40	4,0	Pozidriv PZ	2	0,003	100 200
790103	45	4,0	Pozidriv PZ	2	0,003	100 200
790104	50	4,0	Pozidriv PZ	2	0,003	100 200
790111	40	4,5	Pozidriv PZ	2	0,004	100 200
790112	45	4,5	Pozidriv PZ	2	0,004	100 200
790113	50	4,5	Pozidriv PZ	2	0,004	100 200
790118	30	5,0	Pozidriv PZ	2	0,004	100 200
790120	40	5,0	Pozidriv PZ	2	0,005	100 200
790121	50	5,0	Pozidriv PZ	2	0,005	100 200

Sechskant-Holzschrauben, feuerverzinkt



nach DIN 571, feuerverzinkt, allgemeine Anforderungen nach DIN 267 Teil 1



Art. Nr.	GL	Ø	SW	kg	PE	VE
790212/V	80	6	10	Sechskant	0,015	100 25
790223/V *	60	8	13	Sechskant	0,021	100 25
790224/V	80	8	13	Sechskant	0,027	100 25
790235/V	60	10	17	Sechskant	0,036	100 10

Schnellbauschrauben Tx



verzinkt, Senkkopf, Tx



Art. Nr.	GL	Ø	Antrieb	kg	PE	VE
790920	32	3,9	Torx	20	0,002	100 200
790922	41	3,9	Torx	20	0,002	100 200

Sechskant-Holzschrauben



nach DIN 571, verzinkt, allgemeine Anforderungen nach DIN 267 Teil 1



Art. Nr.	GL	Ø	SW	kg	PE	VE
790210	40	6	10	Sechskant	0,008	100 50
790211	60	6	10	Sechskant	0,012	100 25
790212	80	6	10	Sechskant	0,015	100 25
790222	50	8	13	Sechskant	0,018	100 50
790223	60	8	13	Sechskant	0,021	100 25
790224	80	8	13	Sechskant	0,027	100 25
790225	100	8	13	Sechskant	0,033	100 25
790235	60	10	17	Sechskant	0,036	100 10
790236	80	10	17	Sechskant	0,048	100 10
790237	100	10	17	Sechskant	0,055	100 10

Schraubhaken

stahlverzinkt



Art. Nr.	Ø	SftL	kg	PE	VE
790900	4,2	50	0,006	100	50
790902	5,8	80	0,008	100	10

Universalschraube Linsenkopf „TwinSpeed“ PH



verzinkt, Linsenkopf mit Phillips-Kreuzschlitz und Doppelspiralgewinde, erheblich verkürzten Einschraubzeiten gegenüber herkömmlichen Schrauben, durch das 2-gängige Gewinde, Einsatzgebiete: Holz, Spanplatten, Rigipsplatten, Kunststoffdübel



Art. Nr.	GL	Ø	Antrieb	kg	PE	VE
790303	19	3,5	Phillips PH	2	0,001	100 100
790311	32	3,5	Phillips PH	2	0,002	100 100
790325	13	4,2	Phillips PH	2	0,001	100 100
790326	16	4,2	Phillips PH	2	0,001	100 100
790327	19	4,2	Phillips PH	2	0,001	100 100
790329	25	4,2	Phillips PH	2	0,002	100 100
790332	31	4,2	Phillips PH	2	0,002	100 100
790333	38	4,2	Phillips PH	2	0,003	100 100
790334	45	4,2	Phillips PH	2	0,003	100 100
790335	65	4,2	Phillips PH	2	0,005	100 100

Blechschauben, Montageschrauben

Blechschaube DIN 7504 PH



nach DIN 7504M (vormals N), selbstbohrend, Stahl gehärtet, verzinkt, Halbrundkopf mit Phillips-Kreuzschlitz, Blechschaubengewinde nach DIN 7970



Art. Nr.	GL	Ø	Antrieb	kg	PE	VE	
790411	13	3,5	Phillips PH	2	0,001	100	200
790413	19	3,5	Phillips PH	2	0,001	100	200
790416	13	3,9	Phillips PH	2	0,001	100	200
790417	16	3,9	Phillips PH	2	0,002	100	200
790419	25	3,9	Phillips PH	2	0,002	100	200
790422	13	4,2	Phillips PH	2	0,002	100	200
790423	16	4,2	Phillips PH	2	0,002	100	200
790424	19	4,2	Phillips PH	2	0,002	100	200
790426	25	4,2	Phillips PH	2	0,002	100	200
790428	32	4,2	Phillips PH	2	0,002	100	200
790432	13	4,8	Phillips PH	2	0,002	100	200
790433	16	4,8	Phillips PH	2	0,003	100	200
790434	19	4,8	Phillips PH	2	0,003	100	200
790436	25	4,8	Phillips PH	2	0,003	100	200

Blechschaube DIN 7504 Tx



nach DIN 7504M (vormals N), selbstbohrend, Stahl gehärtet, verzinkt, Halbrundkopf, Tx, Blechschaubengewinde nach DIN 7970



Art. Nr.	GL	Ø	Antrieb	kg	PE	VE	
790510	13	4,2	Torx	20	0,002	100	100
790512	16	4,2	Torx	20	0,002	100	100
790514	19	4,2	Torx	20	0,002	100	100
790516	25	4,2	Torx	20	0,002	100	100

Montageschrauben PH



verzinkt, mit Unterlegscheibe, Phillips-Kreuzschlitz, selbstschneidend



Art. Nr.	GL	Ø	Antrieb	kg	PE	VE	
790450	13	4,2	Phillips PH	2	0,001	100	100
790452	25	4,2	Phillips PH	2	0,002	100	100
790454	31	4,2	Phillips PH	2	0,002	100	100
790456	45	4,2	Phillips PH	2	0,003	100	100

Montageschrauben Tx



selbstschneidend und selbstbohrend, verzinkt, mit Unterlegscheibe, Tx



Art. Nr.	GL	Ø	Antrieb	kg	PE	VE	
790500	13	4,2	Torx	20	0,001	100	100
790502	19	4,2	Torx	20	0,002	100	100
790504	25	4,2	Torx	20	0,002	100	100

Montageschrauben PH



selbstschneidend und selbstbohrend, verzinkt, mit Unterlegscheibe, Phillips-Kreuzschlitz



Art. Nr.	GL	Ø	Antrieb	kg	PE	VE	
790470 *	13	4,2	Phillips PH	2	0,001	100	100

Maschinenschrauben, Zylinderschrauben

Maschinen-Sechskantschrauben



nach DIN 933, durchgehendes Gewinde, verzinkt, Güte 8.8



Art. Nr.	GL	Ø	SW	kg	PE	VE
790540	20	M6	10	0,006	100	100
790542	25	M6	10	0,007	100	100
790544	30	M6	10	0,008	100	100
790562	20	M8	13	0,012	100	100
790564	25	M8	13	0,014	100	100
790566	30	M8	13	0,016	100	100
790588	20	M10	17	0,023	100	100
790592	30	M10	17	0,028	100	100
790616	30	M12	19	0,040	100	50
790618	40	M12	19	0,047	100	50

Zylinderschraube DIN 84 Form A



nach ISO 1207, EN 21207 bzw. DIN 84, Form A, mit Schlitz, aus Stahl gehärtet, galvanisch verzinkt, Güte 4.8



Art. Nr.	GL	Ø	Antrieb	kg	PE	VE
790806	16	M3	Schlitz 5,5x0,8	0,001	100	200
790808	20	M3	Schlitz 5,5x0,8	0,001	100	200
790832	16	M4	Schlitz 7,0x1,2	0,002	100	200
790834	20	M4	Schlitz 7,0x1,2	0,002	100	200
790837	30	M4	Schlitz 7,0x1,2	0,003	100	200
790862	16	M5	Schlitz 8,5x1,2	0,003	100	200
790864	20	M5	Schlitz 8,5x1,2	0,004	100	200
790867	30	M5	Schlitz 8,5x1,2	0,005	100	200
790882	16	M6	Schlitz 10,0x1,6	0,005	100	200
790884	20	M6	Schlitz 10,0x1,6	0,055	100	200
790888	30	M6	Schlitz 10,0x1,6	0,007	100	200

Maschinen-Senkkopfschrauben PZ



durchgehendes Gewinde, verzinkt, Senkkopf, Pozidriv



Art. Nr.	GL	Ø	Antrieb	kg	PE	VE	
790700	20	M3	Pozidriv PZ	2	0,001	100	100
790702	30	M3	Pozidriv PZ	2	0,001	100	100
790704	40	M3	Pozidriv PZ	2	0,002	100	100
790706	50	M3	Pozidriv PZ	2	0,002	100	100
790710	20	M4	Pozidriv PZ	2	0,002	100	100
790712	30	M4	Pozidriv PZ	2	0,003	100	100
790714	40	M4	Pozidriv PZ	2	0,003	100	100
790716	50	M4	Pozidriv PZ	2	0,004	100	100
790721	25	M5	Pozidriv PZ	2	0,004	100	100
790722	30	M5	Pozidriv PZ	2	0,004	100	100
790724	40	M5	Pozidriv PZ	2	0,005	100	100
790726	50	M5	Pozidriv PZ	2	0,007	100	100

haupa®

... mit „Sicherheit“ besser

HAUPA GmbH & Co. KG, Lange Straße 40, 42857 Remscheid, Telefon: +49 (0)2191 8418-0, Fax: +49 (0)2191 8418-840, E-Mail: sales@haupa.com

Sechskantmuttern, Unterlegscheiben

Schraubensortimente

Sechskantmuttern DIN 934

nach ISO 4032, EN 24032 bzw. DIN 934, stahlverzinkt, Güte 8



Art. Nr.	Ø	SW	kg	PE	VE
792000	M3	5,5	0,001	100	200
792001	M4	7	0,001	100	200
792002	M5	8	0,001	100	200
792003	M6	10	0,002	100	200
792005	M8	13	0,005	100	200
792006	M10	17	0,011	100	200
792008	M12	19	0,010	100	100

Unterlegscheiben DIN 125

nach ISO 7089, EN 27089, bzw. DIN 125, Form A ohne Fase, stahlverzinkt



Art. Nr.	M	d1	d4	kg	PE	VE
792600	M3	3,2	7	0,000	100	200
792602	M4	4,3	9	0,000	100	200
792603	M5	5,3	10	0,001	100	200
792604	M6	6,4	12	0,001	100	200
792606	M8	8,4	16	0,002	100	200
792607	M10	10,5	20	0,003	100	200

Unterlegscheiben

nach ISO 7093, DIN 9021N, stahlverzinkt



Art. Nr.	M	d1	d4	kg	PE	VE
792650	M4	4,3	12	0,001	100	100
792651	M5	5,3	15	0,001	100	100
792652	M6	6,4	20	0,012	100	100
792654	M8	8,4	25	0,011	100	100
792656	M10	10,5	40	0,010	100	100
792658	M12	13,0	40	0,010	100	100

Federscheiben

nach DIN 127, Form A, aufgebogen, stahlverzinkt



Art. Nr.	M	d1	d4	kg	PE	VE
792756	M6	6,4	11,8	0,001	100	100
792758	M8	8,4	14,8	0,002	100	100
792760	M10	10,5	18,1	0,003	100	100
792762	M12	13,0	21,1	0,004	100	100

Schrauben-Sortimentskasten „Mix“



Inhalt: 1.425 Schrauben im Kunststoffkasten 415 x 335 x 90 mm

Menge	Bezeichnung	Größe	Antr.	Art. Nr.
200	Universal Senkkopfschrauben	3,5 x 20	PZ2	790015
200	Universal Senkkopfschrauben	3,5 x 30	PZ2	790017
200	Universal Senkkopfschrauben	3,5 x 40	PZ2	790079
200	Universal Senkkopfschrauben	4,5 x 35	PZ2	790040
100	Universal Senkkopfschrauben	4,5 x 50	PZ2	790043
50	Universal Senkkopfschrauben	5,0 x 80	PZ2	790056
50	Universal Senkkopfschrauben	6,0 x 50	PZ3	790063
200	Universalschraube pan head	3,5 x 30	PZ2	790091
100	Universalschraube pan head	4,0 x 40	PZ2	790102
50	Universalschraube pan head	5,0 x 50	PZ2	790121
50	Sechskant-Holzschrauben	6 x 40		790210
25	Sechskant-Holzschrauben	6 x 80		790212



Art. Nr.	Inhalt	leer	kg	PE	VE
792802	1.425-teilig	221131	5,022	1	1

Schrauben-Sortimentskasten „Pan Head“



Inhalt: 1.700 Schrauben im Kunststoffkasten 415 x 335 x 90 mm

Menge	Bezeichnung	Größe	Antr.	Art. Nr.
200	Universalschraube Pan Head	3,5 x 30	PZ2	790091
200	Universalschraube Pan Head	3,5 x 40	PZ2	790093
200	Universalschraube Pan Head	4,0 x 30	PZ2	790100
200	Universalschraube Pan Head	4,0 x 40	PZ2	790102
200	Universalschraube Pan Head	4,0 x 50	PZ2	790104
200	Universalschraube Pan Head	4,5 x 40	PZ2	790111
200	Universalschraube Pan Head	4,5 x 50	PZ2	790113
100	Universalschraube Pan Head	5,0 x 30	PZ2	790118
100	Universalschraube Pan Head	5,0 x 40	PZ2	790120
100	Universalschraube Pan Head	5,0 x 50	PZ2	790121
1	Bit-Box 17-teilig, inkl. Halter			102210



Art. Nr.	Inhalt	leer	kg	PE	VE
792804 *	1.700-teilig	221131	6,000	1	1

Schraubensortimente

Schrauben-Sortimentskasten „Senkkopf“

Inhalt: 1.800 Schrauben im Kunststoffkasten 415 x 335 x 90 mm

Menge	Bezeichnung	Größe	Antr.	Art. Nr.
200	Universal Senkkopfschrauben	3,5 x 20	PZ2	790015
200	Universal Senkkopfschrauben	3,5 x 30	PZ2	790017
200	Universal Senkkopfschrauben	3,5 x 40	PZ2	790079
200	Universal Senkkopfschrauben	4,0 x 30	PZ2	790027
200	Universal Senkkopfschrauben	4,0 x 40	PZ2	790029
200	Universal Senkkopfschrauben	4,0 x 50	PZ2	790031
200	Universal Senkkopfschrauben	4,5 x 40	PZ2	790041
100	Universal Senkkopfschrauben	5,0 x 40	PZ2	790053
100	Universal Senkkopfschrauben	5,0 x 50	PZ2	790054
100	Universal Senkkopfschrauben	5,0 x 60	PZ2	790055
50	Universal Senkkopfschrauben	6,0 x 60	PZ3	790064
50	Universal Senkkopfschrauben	6,0 x 80	PZ3	790065
1	Bit-Box 17-teilig, inkl. Halter			102210



Art. Nr.	Inhalt	leer	kg	PE	VE
792806	1.800-teilig	221131	5,000	1	1

Schrauben-Sortimentskasten „Senkkopf“

Inhalt: 1.800 Schrauben im Kunststoffkasten 415 x 335 x 90 mm

Menge	Bezeichnung	Größe	Antr.	Art. Nr.
200	Universal Senkkopfschrauben	3,0 x 15	PZ2	790005
200	Universal Senkkopfschrauben	3,0 x 25	PZ2	790006
200	Universal Senkkopfschrauben	3,0 x 40	PZ2	790008
200	Universal Senkkopfschrauben	4,0 x 30	PZ2	790027
200	Universal Senkkopfschrauben	4,0 x 40	PZ2	790029
200	Universal Senkkopfschrauben	4,0 x 50	PZ2	790031
200	Universal Senkkopfschrauben	4,5 x 40	PZ2	790041
100	Universal Senkkopfschrauben	5,0 x 40	PZ2	790053
100	Universal Senkkopfschrauben	5,0 x 50	PZ2	790054
100	Universal Senkkopfschrauben	5,0 x 60	PZ2	790055
50	Universal Senkkopfschrauben	6,0 x 60	PZ3	790064
50	Universal Senkkopfschrauben	6,0 x 80	PZ3	790065
1	Bit-Box 17-teilig, inkl. Halter			102210



Art. Nr.	Inhalt	leer	kg	PE	VE
792810	1.800-teilig	221131	5,000	1	1



Schrauben- und Dübel Sortiment „Mix“

Inhalt: 700 Schrauben, 425 Dübel im Kunststoffkasten 415 x 335 x 90 mm

Menge	Bezeichnung	Größe	Art. Nr.
100	Kragenspreizdübel	S6	794014
50	Kragenspreizdübel	S8	794016
25	Kragenspreizdübel	S10	794018
100	Nageldübel mit Senkkopf	5x50	794022
50	Nageldübel mit Senkkopf	6x40	794024
50	Nageldübel mit Senkkopf	6x60	794026
50	Nageldübel mit Senkkopf	6x80	794028
50	Universalschraube pan head	4x35	790101
100	Universalschraube pan head	5x40	790120
200	Universal Senkkopfschraube	4x45	790030
200	Universal Senkkopfschraube	5x50	790054
100	Universal Senkkopfschraube	6x50	790063



Art. Nr.	Inhalt	leer	kg	PE	VE
792821	1.125-teilig	221131	5,000	1	1

haupa®

... mit „Sicherheit“ besser

SysCon Senkkopfschrauben



Inhalt: 1650 Senkkopfschrauben

- 1 220370 ABS-Kunststoffbox „SysCon S“
- 1 220375 Sortimentseinlage „SysCon“
- 1 220399 Schaumeinlage „SysCon“ 400 x 300 x 10 mm

Menge	Art. Nr.	Bezeichnung	Antr.	Größe
400	790015	Universal Senkkopfschrauben	PZ2	3,5 x 20
200	790027	Universal Senkkopfschrauben	PZ2	4,0 x 30
200	790029	Universal Senkkopfschrauben	PZ2	4,0 x 40
200	790031	Universal Senkkopfschrauben	PZ2	4,0 x 50
200	790041	Universal Senkkopfschrauben	PZ2	4,5 x 40
100	790053	Universal Senkkopfschrauben	PZ2	5,0 x 40
100	790054	Universal Senkkopfschrauben	PZ2	5,0 x 50
100	790055	Universal Senkkopfschrauben	PZ2	5,0 x 60
50	790064	Universal Senkkopfschrauben	PZ3	6,0 x 60
100	790065	Universal Senkkopfschrauben	PZ3	6,0 x 80

SysCon Blechschrauben



Inhalt: 2000 Universalschrauben

- 1 220370 ABS-Kunststoffbox „SysCon S“
- 1 220375 Sortimentseinlage „SysCon“
- 1 220399 Schaumeinlage „SysCon“ 400 x 300 x 10 mm

Menge	Art. Nr.	Bezeichnung	Antr.	Größe.
200	790327	Universalschraube Linsenkopf	PH2	4,2 x 19
200	790329	Universalschraube Linsenkopf	PH2	4,2 x 25
200	790332	Universalschraube Linsenkopf	PH2	4,2 x 31
200	790333	Universalschraube Linsenkopf	PH2	4,2 x 38
200	790450	Montageschraube mit Scheibe	PH2	4,2 x 13
200	790452	Montageschraube mit Scheibe	PH2	4,2 x 25
200	790456	Montageschraube mit Scheibe	PH2	4,2 x 45
200	790470	Montageschraube m. Sch. selbsts.	PH2	4,2 x 13
200	790423	Blechschraube DIN 7504M	PH2	4,2 x 16
200	790426	Blechschraube DIN 7504M	PH2	4,2 x 25



Art. Nr.	Inhalt	leer	kg	PE	VE
220389	1.650-teilig	220370	7,000	1	1

Art. Nr.	Inhalt	leer	kg	PE	VE
220398	2.000-teilig	220370	5,000	1	1





Durchsteckspreizdübel

Eignung

- für alle Beton- und Mauerwerksbaustoffe, eingeschränkt für Lochbaustoffe
- zur Befestigung von allen Gegenständen, die mit Holz- und Spanplatten-schrauben befestigt werden können

Eigenschaften

- Dreiteilung des Spreizteils für eine optimale, zentrische Schraubenführung
- schnellere Montage und hohe Auszugswerte
- Halte- und Drehsicherungskeile garantieren eine gute Verdrehsicherung
- optimales Spreizverhalten sowohl in festen als auch in weicheren Baustoffen und in Hohl- und Lochsteinen
- Durchgangsöffnung in der Dübelspitze erleichtert das Durchschrauben

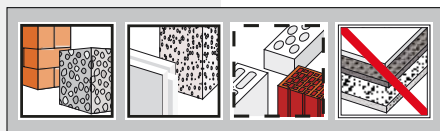

Art. Nr.	Ø x Länge	Schrauben-Ø	Tiefe	g	PE	VE
794002	6 x 30	3,5 - 5,0	40	0,640	100	100
794004	8 x 40	4,5 - 6,0	50	1,380	100	100

Kragenspreizdübel

Eignung

- für alle Beton- und Mauerwerksbaustoffe, eingeschränkt für Lochbaustoffe
- zur Befestigung von allen Gegenständen, die mit Holz- und Spanplatten-schrauben befestigt werden können

Eigenschaften

- Dreiteilung des Spreizteils für eine optimale, zentrische Schraubenführung
- schnellere Montage und hohe Auszugswerte
- Halte- und Drehsicherungskeile garantieren eine gute Verdrehsicherung
- optimales Spreizverhalten sowohl in festen als auch in weicheren Baustoffen und in Hohl- und Lochsteinen
- Durchgangsöffnung in der Dübelspitze erleichtert das Durchschrauben
- mit zusätzlichem Kragen



Art. Nr.	Ø x Länge	Schrauben-Ø	Tiefe	g	PE	VE
794012	5 x 25	2,5 - 4,0	35	0,390	100	100
794014	6 x 30	3,5 - 5,0	40	0,700	100	100
794016	8 x 40	4,5 - 6,0	50	1,570	100	50
794018	10 x 50	6,0 - 8,0	60	2,900	100	25

Nageldübel mit Senkkopf

Eignung

- für Beton, Vollsteine, eingeschränkt für Gasbeton, Loch- und Hohlblocksteine

Eigenschaften

- zeitsparendes Befestigungssystem, bestehend aus einem Spreizdübel und einem Spreiznagel
- System vormontiert: Der Spreiznagel steckt fest im Dübel.
- Einschlagsperre verhindert vorzeitiges Aufspreizen
- Demontage von Dübel und befestigtem Gegenstand erfolgt durch einfaches Herausdrehen des Spreiznagels aus dem Dübel



Art. Nr.	Ø x Länge	Schrauben	ST	g	PE	VE
794020	5 x 30	PZ	5	2,670	100	100
794022	5 x 50	PZ	25	3,780	100	100
794024	6 x 40	PZ	10	4,070	100	50
794026	6 x 60	PZ	30	5,510	100	50
794028	6 x 80	PZ	50	7,360	100	50
794030	8 x 60	PZ	20	10,440	100	50

Gasbetondübel mit Setzwerkzeug

Eignung

- für Porenbeton (Gasbeton)

Eigenschaften

- zeitsparendes Befestigungssystem
- Einschneiden in den Baustoff gewährleistet eine spreizdruckfreie Verankerung
- Einsatz im Elektrobereich durch nichtleitenden Kunststoff
- stabiler Rand verhindert das Hineinrutschen in die Bohrung und gewährleistet exakte Einschraubtiefe
- inklusive mehrmals verwendbarem Setzwerkzeug



Art. Nr.	Ø x Länge	Schrauben-Ø	Tiefe	g	PE	VE
794040	10 x 50	4,0 - 6,0	60	4,800	100	50

haupa®

... mit „Sicherheit“ besser



Metall-Universal-Dübel

Eignung

- Beton, Vollsteine, Porenbeton, eingeschränkt für Lochsteine und Hohlblocksteine

Eigenschaften

- optimale Schraubenführung durch rippenförmig gestaltete Innengeometrie
- brandsichere Rohrbefestigung gemäß technischen Richtlinien für Gasrohrinstallation (TRGI 3.3.7.2.)
- Bei Porenbeton G2 und G4 kann der Dübel ohne Vorbohren eingeschlagen werden.

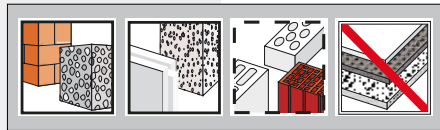

Art. Nr.	Ø x Länge	Schrauben-Ø	Tiefe	g	PE	VE
794050	6 x 32	5,0 - 6,0	40	2,390	100	200
794052	8 x 60	6,0 - 8,0	70	4,790	100	100

Gipskartondübel mit Setzwerkzeug

Eignung

- Gipskartonplatten, eingeschränkt für Vollgipsplatten und Porenbeton

Eigenschaften

- zeitsparendes Befestigungssystem mit Dübel und Setzwerkzeug
- optimales Eindrehverhalten durch optimierte Dübelspitze
- Einschneiden in den Baustoff gewährleistet eine optimale Verankerung
- Einsatz im Elektrobereich durch nichtleitenden Kunststoff
- inklusive mehrmals verwendbarem Setzwerkzeug

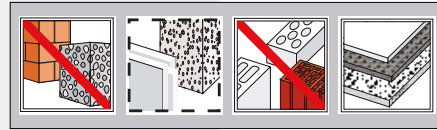

Art. Nr.	Länge	Schrauben-Ø	Tiefe	g	PE	VE
794070	24	4,0 - 6,0	35/80	1,520	100	50

Federklappdübel

Eignung

- Gipskarton- und Gipsfaserplatten, Spanplatten, Faserzementplatten, Holzriegeldecken, Hohlkörperdecken

Eigenschaften

- Spezial-Hohlraumdübel aus Metall
- durch einen Federmechanismus klappen die Schenkel selbstständig in jeder Lage im Hohlraum auf
- lange Gewindestange für große Wandstärken
- Ausführung: Gewindestange mit U-Scheibe und Sechskantmutter

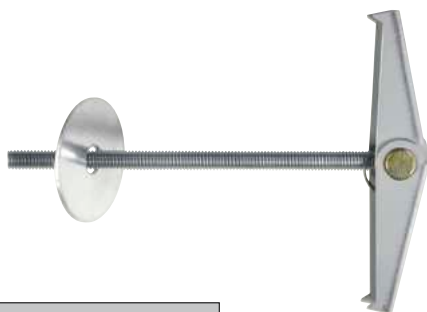

Art. Nr.	Ø x Länge	Bohrloch-Ø	min/max	g	PE	VE
794060	4 x 100	14	35/80	17,240	100	25
794062	5 x 100	16	45/80	33,700	100	20

Beton	
Naturstein	
Vollsteine	
Porenbeton (Gasbeton)	
Vollgips-Platten	
Lochsteine	
Hohlblocksteine	
Gipskarton-Platten	
Platten/Tafeln	



Werkzeugkoffer



haupa
... mit „Sicherheit“ besser

Klassifizierung für Werkzeugkoffer | Spezifikationen

Legende



ABS Hartschale



mit TSA Schloss



Temperaturbereich für Einsatz



max. Kofferbelastung



mit Zahlenschloss



Trolley



mit Dokumentenfach



flugtauglich



mit Schloss



luft- und wasserdicht

ABS

- umlaufender Stoßkantenschutz
- hochwertige Metallschlösser, abschließbar
- stabiler und gehärteter Aluminiumrahmen
- ergonomischer Tragegriff
- 3 Metallscharniere
- Tragegurt inklusive

220028 Werkzeugkoffer „Start up S“ 460 x 180 x 310 mm



220031 Werkzeugkoffer „Start up Profi“ 470 x 200 x 360 mm



220023 Trolley „Start up Profi“ 470 x 200 x 360 mm



HDPEfly

- flugtauglich und bruchsicher
- extreme Belastbarkeit durch HDPE-Schalen in Softtouch-Optik
- Ecken zusätzlich mit Aluminium gesichert
- extra breiter, umlaufender Stoßkantenschutz
- arretierbares, extralanges Trolleysystem
- kugelgelagerte Leichtlaufrollen
- hochwertige Metall-Druckgusschlösser, abschließbar
- zusätzliches Zahlenschloss
- extrem stabiler und speziell gehärteter Aluminiumrahmen
- 3 vernietete Metallscharniere
- besonders stabiler Deckelhalter
- geschraubter Griff und Schlösser

220248 Trolley flugtauglich HDPE 470 x 220 x 360 mm



ABS+

- extra breiter umlaufender Stoßkantenschutz
- hochwertige Metallschlösser, abschließbar
- extra stabiler und gehärteter Aluminiumrahmen
- 3 Metallscharniere
- besonders stabiler Deckelhalter

220076 Werkzeugkoffer „Pendant“ 460 x 180 x 310 mm



220068 Werkzeugkoffer „Omega“ 460 x 180 x 310 mm



220038 Werkzeugkoffer „Aktion“ 460 x 160 x 310 mm



220042 Werkzeugkoffer „Omega Max“ 470 x 200 x 360 mm



220048 Werkzeugkoffer „Omega Trolley“ 470 x 220 x 360 mm



PPsafe

- extrem belastbares Polypropylen
- flugtauglich und bruchsicher
- stoß- und trittsicher
- ergonomischer Tragegriff
- Griff ausziehbar für Trolleyfunktion
- einsetzbar in Temperaturbereichen von -33°C bis +90°C
- stapelbar

220311 Montagekoffer „Extreme“ 581 x 455 x 381 mm



220299 Werkzeugtrolley „Extreme“ 517 x 277 x 217 mm



Nylontaschen, unbestückt

HAUPA „ToolPouch“

7 Taschen zur Organisation Ihrer Werkzeuge, Hammerschlaufe und Bandhalter zur leichten Gürtelmontage, Material: extra starkes 600D-Polyester, Farbe: schwarz mit grünen Nähten.



Art. Nr.	Breite	Tiefe	Höhe	kg	VE
220103	150	30	260	0,102	1

HAUPA Gürteltasche „ToolBelt“

8 Taschen zur Organisation Ihrer Werkzeuge, verstärktes großes Hauptfach, Stahlrieten am höchsten Belastungspunkt gewährleisten maximale Haltbarkeit, große Vordertasche für Nägel oder Maßband, Hammerschlaufe und Bandhalter, verstellbarer Riemen passen für Taille bis 135 cm, Material: extra starkes 600D-Polyester, Farbe: schwarz mit grünen Nähten.



Art. Nr.	Breite	Tiefe	Höhe	kg	VE
220105	200	100	300	0,326	1

Werkzeuggürtel

Werkzeuggürtel

10 Taschen zur Organisation Ihrer Werkzeuge, Hammerschlaufe und Bandhalter zur leichten Gürtelmontage, Material: extra starkes 600D-Polyester, Farbe: schwarz mit grünen Nähten.



Art. Nr.	Breite	Tiefe	Höhe	kg	VE
220224	880	30	280	0,350	1

Rucksäcke

Werkzeuggurksack „HUPtoGo“

Mobil unterwegs dank dem neuen HAUPA Werkzeuggurksack „HUPtoGo“



- 41 Fächer, davon 6 Außentaschen (3 Neopren)
- 4 Innentaschen mit Reißverschluss
- Fronteinstecktaschen Neopren (z. B. Wasserwaage, lange Meißel)
- praktisches abnehmbares Kniepad
- wasserfeste hohe Bodenschale zum Schutz vor Nässe
- Reflexstreifen an der Front
- personalisierbar durch bestickbares Klettband an Fronttasche
- 2 Metall Befestigungsösen seitlich
- ergonomisch gepolsterte verstellbare Schultergurte
- gepolstertes Rückenteil und Tragegriff
- hohe Kippsicherheit, auch im geöffneten Zustand
- Material: extrem starkes 1680D-Polyester
- Farbe: schwarz mit grauen Nähten



Art. Nr.	Breite	Tiefe	Höhe	kg	VE
220249	400	260	450	3,000	1

Werkzeuggurksack „BackpackPro“

Werkzeuggurksack für den professionellen Anwender, unbestückt, wasser- und schmutzabweisend, Material: extrem starkes 1680D-Polyester, Farbe: schwarz mit grünen Nähten.

- Angepasst an die Bedürfnisse in der Praxis
- hoher Tragekomfort, leicht
- extrem strapazierfähiges Material
- wasser- und schmutzabweisend
- vielfältige Einsatzmöglichkeiten
- 3 getrennte Fächer (Ordnung und Schutz)
- dauerhafter Begleiter im Alltag



Art. Nr.	Breite	Tiefe	Höhe	kg	VE
220265	440	220	500	1,990	1

haupa®

... mit „Sicherheit“ besser

Nylontaschen, unbestückt

HAUPA „ToolBag“

Werkzeugtasche mit Einsteckfächern innen und außen, Bodenschale mit Gummi verstärkt, doppelte Kreuznaht für hohe Belastung, abnehmbarer Schultergurt, verstellbar, 10 Einsteckfächer außen (verschiedene Größen), 10 Einsteckfächer innen (verschiedene Größen), Gurte für Wasserwaage (außen), Material: extra starkes 600D-Polyester, wasserdicht und schmutzabweisend, Farbe: schwarz mit grünen Nähten.



Art. Nr.	Breite	Tiefe	Höhe	kg	VE
220061 *	320	190	280	1,507	1

HAUPA „ToolBag XL“

Werkzeugtasche nicht nur für den Auszubildenden, mit Einsteckfächern innen und außen, Bodenschale mit Gummi verstärkt, doppelte Kreuznaht für hohe Belastung, abnehmbarer Schultergurt, verstellbar, Material: extra starkes 600D-Polyester, wasserdicht und schmutzabweisend, Farbe: schwarz mit grünen Nähten.



XL

Art. Nr.	Breite	Tiefe	Höhe	kg	VE
220366	420	220	310	2,000	1

HAUPA „BigBox“

sehr große boxförmige Tool bag, dadurch einfacher Zugang zu Werkzeugen und Zubehör, Hauptfach mit robustem 2-fachem Reißverschluss, innen und außen gelagerte Einstecktaschen, verstärkte tragende Griffe für schwere Lasten, Material: extra starkes 600D-Polyester, Farbe: schwarz mit grünen Nähten.



Art. Nr.	Breite	Tiefe	Höhe	kg	VE
220095	410	240	320	1,937	1

HAUPA „ProBag“



Werkzeugtasche ProBag mit Einsteckfächern innen und außen, Bodenschale aus Kunststoff, doppelte Kreuznaht für hohe Belastung, abnehmbarer Schultergurt, verstellbar, 4 Außentaschen (verschiedene Größen), Halter für Isolierband, 2 große Innenfächer, passend für z.B. DIN A4 Ordner oder 15" Laptops mit diversen Einsteckfächern (verschiedene Größen), Gurte für Wasserwaage (außen), Material: extrem starkes **1680D-Polyester**, wasser- und schmutzabweisend, Farbe: schwarz mit grünen Nähten.



Art. Nr.	Breite	Tiefe	Höhe	kg	VE
220368	420	300	430	2,500	1

Servicetasche „Supply“

mit Dokumenteneinschubfach, Einsteckfächer für Werkzeuge und Messgeräte, Kleinteiletasche, große Einsteckfächer, Gummibandschlaufen, separates Hauptfach (gepolstert) für Laptop und Dokumente, durch herausnehmbare Mittelwand unterteilbar. Notebookfach bis 15". Farbe: schwarz mit grünen Nähten.

Merkmale:

- ergonomischer Tragegriff
- verstellbarer Tragegurt mit Schulterauflage
- Visitenkarteneinschub zur Eigentumskennzeichnung
- seitlich 2 große Reißverschlusstaschen (davon eine komplett zu öffnen mit Einsteckmöglichkeiten)
- 2 große aufklappbare Seitentaschen, einzeln abnehmbar, davon eine mit Vortasche
- Polytexriemen zur Transportfixierung



Art. Nr.	Breite	Tiefe	Höhe	kg	VE
220292	510	220	335	3,000	1

HAUPA „Squarebag“

Werkzeugtasche aus 600D Polyester

- kompakte Form und geringes Gewicht
- 8 Einsteckfächer außen
- Bodenschale mit Gummi verstärkt, für zusätzlichen Schutz vor Feuchtigkeit und Schmutz
- doppelte Kreuznaht für extra hohe Belastung
- Tragestange aus Metall, für hohen Tragekomfort
- abnehmbarer Schultergurt, gepolstert
- zusätzliche Aufbewahrungsriemen aus Polyester mit Metallcliphaken und Klettverschluss
- Material: extra starkes 600D Polyester, wasser- und schmutzabweisend
- Farbe: schwarz mit grünen Nähten



Art. Nr.	Breite	Tiefe	Höhe	kg	VE
220703	260	260	230	1,580	1

HAUPA „ToolContainer“

Werkzeugtasche aus 600D Polyester

- Geräumiges offenes Hauptfach mit Metalltragestange und Anti-Rutsch-Griff
- Große abnehmbare Polyesterschutzabdeckung mit Klettverschluss
- Außen: 7 offene Aufbewahrungstaschen, 3 Taschen mit Klettverschluss, 1 Sägenfach mit Reißverschluss
- Innen: 8 offene Aufbewahrungstaschen und 8 elastische Polyesterbänder
- Verstellbarer, abnehmbarer Schultergurt, gepolstert
- heraustrennbare Gürteltasche mit 4 Fächern zur Organisation der Werkzeuge
- Farbe: schwarz mit grünen Nähten



Art. Nr.	Breite	Tiefe	Höhe	kg	VE
220704	510	320	250	3,080	1

Rolltaschen

Werkzeugrolltasche

aus schwarzem Leinen, mit 20 Fächern und Lederriemenverschluss



Art. Nr.	Breite	Tiefe	kg	VE
220006	600	310	0,452	1

Rolltaschen 1000 V

VDE-Werkzeugtasche „Rebell“, leer

in roter Klapptasche



Art. Nr.	Breite	Tiefe	Höhe	kg	VE
220016	300	50	230	0,814	1

Werkzeughalter

Werkzeughalter für Baueimer

Werkzeugtasche zum Einhängen/Überstülpen in einen handelsüblichen 10 l Eimer, 30 außenliegende Taschen/Fächer, 14 innenliegende Taschen/Fächer, 1 Hammerschlaufe, 1 Schlaufe mit Karabiner, schmutz-abweisend, doppelte Kreuznaht für hohe Belastung, Material: extra starkes **1680D-Polyester**, Farbe: schwarz mit grünen Nähten.

Lieferung ohne Eimer!



Art. Nr.	Breite	Tiefe	Höhe	kg	VE
220313 *	460	40	280	0,700	1

Nylontaschen

HAUPA „ToolPouch“

7 Taschen zur Organisation Ihrer Werkzeuge, Hammerschlaufe und Bandhalter zur leichten Gürtelmontage, Material: extra starkes 600D-Polyester, Farbe: schwarz mit grünen Nähten.

Inhalt:

- 2K-Kombinationszange
- 2K-Elektriker-Schraubendreher
- 2K-Kreuzschlitzschraubendreher PH
- Abisolierzange, manuell
- VDE/GS Spannungsprüfer



Art. Nr.	Satz	leer	kg	VE
220506	5-teilig	220103	0,789	1

HAUPA „ToolBelt Standard“

8 Taschen zur Organisation Ihrer Werkzeuge, verstärktes großes Hauptfach, Stahlrieten am höchsten Belastungspunkt gewährleisten maximale Haltbarkeit, große Vordertasche für Nägel oder Maßband, Hammerschlaufe und Bandhalter, verstellbarer Riemen passend für Taille bis 135 cm. wasserdicht und schmutz-abweisend, doppelte Kreuznaht für hohe Belastung, Material: extra starkes 600D-Polyester, Farbe: schwarz mit grünen Nähten.

Inhalt:

- 2K-Kreuzschlitzschraubendreher PH 1 + 2
- 2K-Elektrikerschraubendreher
- 2K-Kombinationszange 200 mm
- 2K-Seitenschneider 160 mm
- Schlosserhammer 300 g
- Kabelmesser, 1-teilig
- Maßband



Art. Nr.	Satz	leer	kg	VE
220213	8-teilig	220105	2,222	1

Nylontaschen 1000 V

HAUPA „ToolBelt VDE“ 1000 V

8 Taschen zur Organisation Ihrer Werkzeuge, verstärktes großes Hauptfach, Stahlrieten am höchsten Belastungspunkt gewährleisten maximale Haltbarkeit, große Vordertasche für Nägel oder Maßband, Hammerschlaufe und Bandhalter, verstellbarer Riemen passend für Taille bis 135 cm. Wasserdicht und schmutzabweisend, doppelte Kreuznaht für hohe Belastung, Material: extra starkes 600D-Polyester, Farbe: schwarz mit grünen Nähten.

Inhalt:

- 2K-Elektrikerschraubendreher
- 2K-Kreuzschlitzschraubendreher PH 1 + 2
- 2K-Kombinationszange 205 mm
- 2K-Seitenschneider 165 mm
- 2K-Spannungsprüfer „Basic“
- 2K-Kabelmesser, 1-teilig



Art. Nr.	Satz	leer	kg	VE
220211 *	7-teilig	220105	1,723	1

Werkzeuggürtel

Werkzeuggürtel „Basic“

10 Taschen zur Organisation Ihrer Werkzeuge, Hammerschlaufe und Bandhalter zur leichten Gürtelmontage, Material: extra starkes 600D-Polyester, Farbe: schwarz mit grünen Nähten.

Inhalt:

- 2K-VDE-Elektriker-Schraubendreher 5,5x125 mm
- 2K-VDE-Elektriker-Schraubendreher 3x100 mm
- 2K-VDE-Schraubendreher PH 2
- 2K-Kombizange 180 mm
- 2K-Seitenschneider 160 mm
- Spannungsprüfer Basic, schwarz | 125 - 250 V
- Leichtes Universal-Cuttermesser
- Abmantler Hakenklinge 8-28 mm
- Kabelschneider mit Abisolierfunktion
- Maßband 3 m



Art. Nr.	Satz	leer	kg	VE
220280	10-teilig	220224	2,120	1

Werkzeuggürtel 1000 V

Werkzeuggürtel „VDE plus“

10 Taschen zur Organisation Ihrer Werkzeuge, Hammerschlaufe und Bandhalter zur leichten Gürtelmontage, Material: extra starkes 600D-Polyester, Farbe: schwarz mit grünen Nähten.

Inhalt:

- VDE-Kabelschneider 200 mm
- VDE-Seitenschneider 165 mm
- VDE-Kombizange 185 mm
- 2K-Umsteckklingsatz „Vario“ 1000 V, 10-teilig
- VDE-Kabelmesser gerade Klinge 50 mm
- Spannungsprüfer „Profi“ 12-690 V
- Test Pen „Basic“



Art. Nr.	Satz	leer	kg	VE
220281 *	16-teilig	220224	2,740	1

Werkzeuggürtel „VDE“

10 Taschen zur Organisation Ihrer Werkzeuge, Hammerschlaufe und Bandhalter zur leichten Gürtelmontage, Material: extra starkes 600D-Polyester, Farbe: schwarz mit grünen Nähten.

Inhalt:

- VDE-Seitenschneider 165 mm
- VDE-Kabelschneider 160 mm
- VDE-Kombizange 185 mm
- 2K-VDE-Elektriker-Schraubendreher 5,5x125 mm
- 2K-VDE-Schraubendreher PH 2
- 2K-VDE-Elektriker-Schraubendreher 3x100 mm
- VDE-Kabelmesser gerade Klinge 50 mm
- Test Pen „Basic“



Art. Nr.	Satz	leer	kg	VE
220282	8-teilig	220224	2,020	1

haupa®

... mit „Sicherheit“ besser

Werkzeugsack „HUPtoGo1“

Mobil unterwegs dank dem neuen HAUPA Werkzeugsack „HUPtoGo1“

- 41 Fächer, davon 6 Außentaschen (3 Neopren)
- 4 Innentaschen mit Reißverschluss
- Fronteinstecktaschen Neopren (z. B. Wasserwaage, lange Meißel)
- praktisches abnehmbares Kniepad
- wasserfeste hohe Bodenschale zum Schutz vor Nässe
- Reflexstreifen an der Front
- personalisierbar durch bestickbares Klettband an Fronttasche
- 2 Metall Befestigungsösen seitlich
- ergonomisch gepolsterte verstellbare Schultergurte
- gepolstertes Rückenteil und Tragegriff
- hohe Kippsicherheit, auch im geöffneten Zustand
- Material: extrem starkes 1680D-Polyester
- Farbe: schwarz mit grauen Nähten
- Werkzeugsack „HUPtoGo“ 220249

Mit der Profi Bestückung 220830 ideal für den schnellen Einsatz, dank HAUPA Profi-Werkzeug.

Inhalt:

- VDE-Kabelschneider 160 mm*
- VDE-Storchnabelzange DIN ISO 5745*
- VDE-Kombizange 200 mm*
- VDE-Seitenschneider 160 mm*
- VDE-Kabelmesser gerade Klinge 50 mm
- LED Minifluter „HUPlight4“ | 4 Watt
- Spannungsprüfer „Profi LEDplus II“ 6 - 1.000 V
- Universal-Schalterschrankschlüssel „HUPkey“
- Abisolierzange Super Plus 0,2 - 6 mm²
- VDE-Zangenschlüssel 280 mm
- VDE-Schraubendreher-Set HUPslimPlus
- Steckschlüssel-Set 1/4", 33-teilig
- Schlosserhammer 500 g
- Elektrikermeißel 10 x 250 mm
- Steinmeißel, flachoval 32 x 300 mm
- Flexi-Puk-Säge
- Set X-CrimpPlus
- Schaltschrank-Wasserwaage 200 mm
- Maßband 5 m
- Tiefloch-Marker, 2 in 1, schwarz, mit Spitzer

* Perfektionierte Schneidkraft-Performance

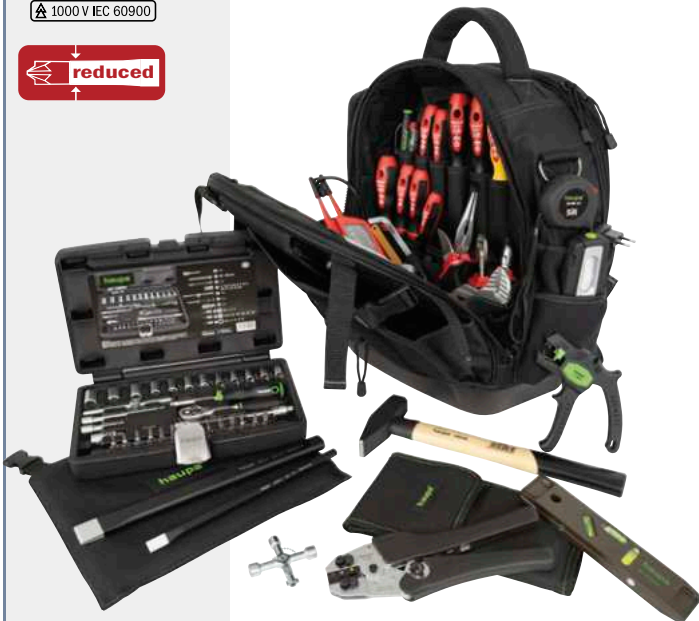

Art. Nr.	Satz	leer	kg	VE
220830	31-teilig	220249	10,94	1

Werkzeugsack „HUPtoGo2“

Mobil unterwegs dank dem neuen HAUPA Werkzeugsack „HUPtoGo2“

- 41 Fächer, davon 6 Außentaschen (3 Neopren)
- 4 Innentaschen mit Reißverschluss
- Fronteinstecktaschen Neopren (z. B. Wasserwaage, lange Meißel)
- praktisches abnehmbares Kniepad
- wasserfeste hohe Bodenschale zum Schutz vor Nässe
- Reflexstreifen an der Front
- personalisierbar durch bestickbares Klettband an Fronttasche
- 2 Metall Befestigungsösen seitlich
- ergonomisch gepolsterte verstellbare Schultergurte
- gepolstertes Rückenteil und Tragegriff
- hohe Kippsicherheit, auch im geöffneten Zustand
- Material: extrem starkes 1680D-Polyester
- Farbe: schwarz mit grauen Nähten
- Werkzeugsack „HUPtoGo“ 220249

Inhalt:

- VDE-Storchnabelzange gebogen 200 mm*
- VDE-Kombizange 180 mm*
- VDE-Seitenschneider 160 mm*
- VDE-Schraubendreher-Set HUPslim PH
- Cuttermesser „HUPblackSeries18“
- Cutterklingen „HUPblades18“
- LED Taschenlampe „Pen Torch“
- Abisolierzange „Basic“ 0,5 - 6 mm²
- Basic Abmantler 8 - 28 mm mit Hakenklinge
- Test Pen Profi 12 - 1000 V
- Schlosserhammer 500 g
- Elektrikermeißel 10 x 250 mm
- Puk-Säge mit festem Griff
- Zimmermannsbleistift, schwarz, Mine 7B, dreieckig, 240 mm
- Maßband 3 m

* Perfektionierte Schneidkraft-Performance



Art. Nr.	Satz	leer	kg	VE
220831	21-teilig	220249	5,700	1

BackpackPro „Basic 1000 V“

Werkzeuggurksack für den professionellen Anwender, 3 Fächer aufklappbar bis zum Boden, vorne variabel ohne Einteilung, Mitte mit Einteilung für Werkzeuge, hinten mit Einsteckfächern und Laschen für Werkzeug oder Notebook + Zubehör, gepolsterte Schulterriemen, Beckengurt, abnehmbares Polster für Arbeiten im Sitzen oder Knien, bestückt mit 11 Werkzeugen, wasser- und schmutzabweisend. Material: extrem starkes **1680D-Polyester**, Farbe: schwarz mit grünen Nähten, BackpackPro 220265.

Inhalt:

- Schraubendreher-Set 1000 V, Phillips, 6-teilig
Inhalt: je 1 Elektriker-Schraubendreher 1000 V 2,5 x 75 mm / 4 x 100 mm / 5,5 x 125 mm / 6,5 x 150 mm, je 1 Kreuzschlitz-Schraubendreher 1000 V, PH Gr. 1 + 2
- Kombinationszange 1000 V, 180 mm²
- Seitenschneider 1000 V, 160 mm²
- Storchschnabelzange 1000 V, gerade, 200 mm²
- Kabelschneider 1000 V, 200 mm²
- Spannungsprüfer 120 - 250 V, lose



Art. Nr.	Satz	leer	kg	VE
221277	11-teilig	220265	3,710	1

BackpackPro „Start 1000 V“

Werkzeuggurksack für den Auszubildenden, 3 Fächer aufklappbar bis zum Boden, vorne variabel ohne Einteilung, Mitte mit Einteilung für Werkzeuge, hinten mit Einsteckfächern und Laschen für Werkzeug oder Notebook + Zubehör, gepolsterte Schulterriemen, Beckengurt, abnehmbares Polster für Arbeiten im Sitzen oder Knien, bestückt mit 20 Werkzeugen, wasser- und schmutzabweisend. Material: extrem starkes **1680D-Polyester**, Farbe: schwarz mit grünen Nähten, BackpackPro 220265.

Inhalt:

- Schraubendreher-Set 1000 V, Phillips, 6-teilig
Inhalt: je 1 Elektriker-Schraubendreher 1000 V 2,5 x 75 mm / 4 x 100 mm / 5,5 x 125 mm / 6,5 x 150 mm, je 1 Kreuzschlitz-Schraubendreher 1000 V, PH Gr. 1 + 2
- Kombinationszange 1000 V, 180 mm²
- Seitenschneider 1000 V, 160 mm²
- Storchschnabelzange 1000 V, gerade, 200 mm²
- Spannungsprüfer 120 - 250 V, lose
- Basic Abmantler „Safety“ ohne Hakenklinge, 8 - 28 mm²
- Industrie-Ringpinsel, Größe 4
- Gipsmulde
- Malerspachtel 40 mm
- Steinmeißel, flachoval, 28 x 250 mm
- Elektrikermeißel 10 x 250 mm
- Schlosserhammer 300 g
- Fäustel 1000 g
- Taschensäge mit Metallsägeblatt
- Abisolierzange „Basic“ 0,5 - 4 mm²

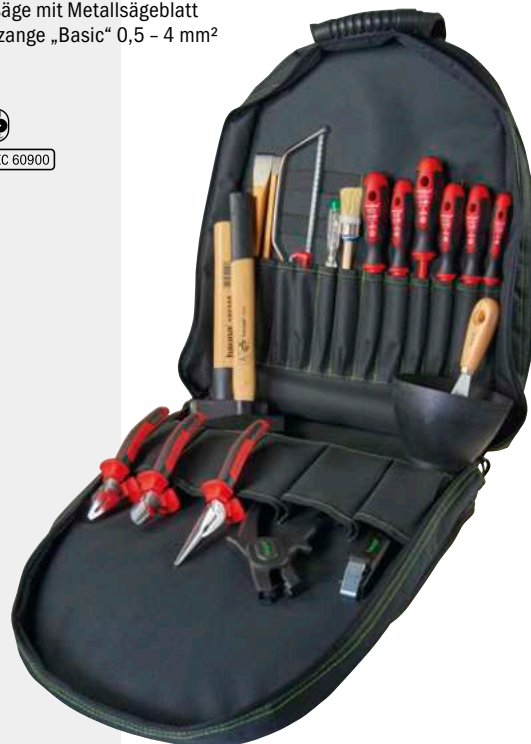

Art. Nr.	Satz	leer	kg	VE
221280	20-teilig	220265	5,200	1

BackpackPro „Basic plus 1000 V“

Werkzeuggucksack für den professionellen Anwender, 3 Fächer aufklappbar bis zum Boden, vorne variabel ohne Einteilung, Mitte mit Einteilung für Werkzeuge, hinten mit Einsteckfächern und Laschen für Werkzeug oder Notebook + Zubehör, gepolsterte Schulterriemen, Beckengurt, abnehmbares Polster für Arbeiten im Sitzen oder Knien, bestückt mit 19 Werkzeugen, wasser- und schmutzabweisend. Material: extrem starkes **1680D-Polyester**, Farbe: schwarz mit grünen Nähten, BackpackPro 220265.

Inhalt:

- Schraubendreher-Set 1000 V, Phillips, 6-teilig
Inhalt: je 1 Elektriker-Schraubendreher 1000 V
2,5 x 75 mm / 4 x 100 mm / 5,5 x 125 mm / 6,5 x 150 mm,
je 1 Kreuzschlitz-Schraubendreher 1000 V, PH Gr. 1 + 2
- Kombinationszange 1000 V, 180 mm²
- Seitenschneider 1000 V, 160 mm²
- Storchschnabelzange 1000 V, gebogen, 200 mm²
- Spannungstester „TestPen Profi“, 12 – 1000 V
- Abmantler „Basic“ mit Hakenklinge, 8 – 28 mm²
- Abisolierzange „Basic“ 0,5 – 4 mm²
- Industrie-Ringpinsel, Größe 4
- Malerspachtel 40 mm
- Elektrikermeißel 10 x 250 mm
- Schlosserhammer 300 g
- Kabelmesser Holzschalen
- Puk-Säge mit festem Griff
- Maßband 3 m



Art. Nr.	Satz	leer	kg	VE
221278	19-teilig	220265	4,650	1

BackpackPro „Operator 1000 V“

Werkzeuggucksack für den professionellen Anwender, 3 Fächer aufklappbar bis zum Boden, vorne variabel ohne Einteilung, Mitte mit Einteilung für Werkzeuge, hinten mit Einsteckfächern und Laschen für Werkzeug oder Notebook + Zubehör, gepolsterte Schulterriemen, Beckengurt, abnehmbares Polster für Arbeiten im Sitzen oder Knien, bestückt mit 22 Werkzeugen, wasser- und schmutzabweisend. Material: extrem starkes **1680D-Polyester**, Farbe: schwarz mit grünen Nähten, BackpackPro 220265.

Inhalt:

- Wechselklingen-Set „Vario“ 1000 V, Phillips, 10-teilig
Inhalt: 2K-Wechselgriff, Drehkappe, Wechselklingen Schlitz
0,4 x 2,5 mm / 0,5 x 3,0 mm / 0,8 x 4,0 mm, PH1 / PH2,
PZ/FL 2, Vierkant 1, Doppelbart
- Kombinationszange 1000 V, 180 mm²
- Seitenschneider 1000 V, 160 mm²
- Storchschnabelzange 1000 V, gerade, 200 mm²
- Kabelschneider 1000 V, 200 mm²
- Wasserpumpenzange 1000 V, 240 mm²
- Spannungsprüfer „Profi LED Plus II“ 6 – 1000 V
- Digital Multimeter „Multi Check III“
- Automatische Abisolierzange „Super Plus“ 0,2 – 6 mm²
- Kabelmesser 1000 V, gerade Klinge
- Schaltschrankschlüssel „HUPkey“
- LED Minifluter „HUPlight4“, 4 Watt
- Maßband 3 m



Art. Nr.	Satz	leer	kg	VE
221279	22-teilig	220265	5,570	1

Werkzeugkoffer „ToolBag“

Werkzeugtasche für den Auszubildenden, mit Einsteckfächern innen und außen, Bodenschale mit Gummi verstärkt, doppelte Kreuznaht für hohe Belastung, abnehmbarer Schultergurt, verstellbar, 10 Einsteckfächer außen (verschiedene Größen), 10 Einsteckfächer innen (verschiedene Größen), Gurte für Wasserwaage (außen), Material: extra starkes 600D-Polyester, wasserdicht und schmutzabweisend, Farbe: schwarz mit grünen Nähten, bestückt mit 22 Werkzeugen.

Inhalt:

- 2K-Kombinationszange 200 mm
- 2K-Seitenschneider 160 mm
- 2K-Storchschnabelzange gerade
- 2K-Abisolierzange 160 mm
- 2K-VDE-Schraubendrehersatz, 6 Elektrikerschraubendreher
- Spannungsprüfer 120 – 250 V, lose
- Abmantler Hakenklinge 8 - 28 Ø
- Wasserpinsel
- Malerspachtel 40 mm
- Elektrikermeißel 10 x 250 mm
- Steinmeißel 300 mm
- Schlosserhammer 300 g
- Fäustel 1000 g
- Gipsmulde
- Kabelmesser, 1-teilig
- PUK-Säge mit festem Griff
- Zimmermannsbleistift



Art. Nr.	Satz	leer	kg	VE
220500	22-teilig	220061	6,350	1

HAUPA „ToolBag VDE“ 1000 V

Universelle Werkzeugtasche mit Einsteckfächern innen und außen, Bodenschale mit Gummi verstärkt, doppelte Kreuznaht für hohe Belastung, abnehmbarer Schultergurt, verstellbar, 10 Einsteckfächer außen (verschiedene Größen), 10 Einsteckfächer innen (verschiedene Größen), Gurte für Wasserwaage (außen), Material: extra starkes 600D-Polyester, wasserdicht und schmutzabweisend, Farbe: schwarz mit grünen Nähten, bestückt mit 13 Werkzeugen.

Inhalt:

- 2K-VDE-Schraubendrehersortiment PH, 6-teilig
- VDE-Kombinationszange 185 mm
- VDE-Seitenschneider 165 mm
- VDE-Storchschnabelzange 200 mm, gerade
- VDE-Abisolierzange 160 mm
- Universal-Schalterschrankschlüssel
- Kabelmesser 1000 V
- Spannungsprüfer „Basic“



Art. Nr.	Satz	leer	kg	VE
220510 *	13-teilig	220061	3,919	1

HAUPA „ToolBag XL Classic“

Werkzeugtasche nicht nur für den Auszubildenden, mit Einsteckfächern innen und außen, Bodenschale mit Gummi verstärkt, doppelte Kreuznaht für hohe Belastung, abnehmbarer Schultergurt, verstellbar, 10 Einsteckfächer außen (verschiedene Größen), 10 Einsteckfächer innen (verschiedene Größen), Gurte für Wasserwaage (außen), Material: extra starkes 600D-Polyester, wasserdicht und schmutzabweisend, Farbe: schwarz mit grünen Nähten. **Tasche 220366.**

Inhalt:

- 2K-VDE Elektriker-Schraubendreher 2,5 x 75, 4 x 100, 5,5 x 125, 6,5 x 150 mm
- 2K-VDE Kreuzschlitzschraubendreher PH, Gr. 1 + 2
- 2K-Kombinationszange 200 mm
- 2K-Kraftseitenschneider 175 mm
- 2K-Storchschnabelzange gerade
- 2K-Abisolierzange 160 mm
- Spannungsprüfer 120 - 250 V, lose
- Abmantler mit Hakenklinge, 8 - 28 mm Ø
- Wasserpinsel
- Malerspachtel 40 mm
- Steinmeißel 300 mm
- Elektrikermeißel 10 x 250 mm
- Schlosserhammer 300 g
- Fäustel 1000 g
- Gipsmulde
- Kabelmesser, 1-teilig
- PUK-Säge mit festem Griff
- Zimmermannsbleistift

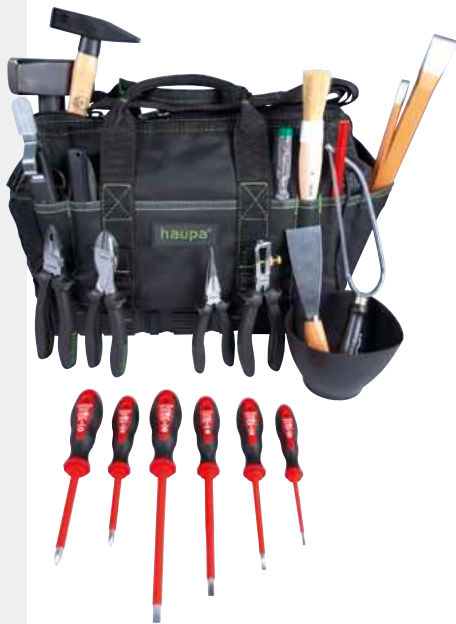

XL

Art. Nr.	Satz	leer	kg	VE
220802	22-teilig	220366	9,810	1

HAUPA „ToolBag XL Go“

Werkzeugtasche nicht nur für den Auszubildenden, mit Einsteckfächern innen und außen, Bodenschale mit Gummi verstärkt, doppelte Kreuznaht für hohe Belastung, abnehmbarer Schultergurt, verstellbar, 10 Einsteckfächer außen (verschiedene Größen), 10 Einsteckfächer innen (verschiedene Größen), Gurte für Wasserwaage (außen), Material: extra starkes 600D-Polyester, wasserdicht und schmutzabweisend, Farbe: schwarz mit grünen Nähten. **Tasche 220366.**

Inhalt:

- VDE-Kombizange 185 mm
- VDE-Kraftseitenschneider 170 mm
- VDE-Storchschnabelzange gerade 200 mm
- 2K-VDE-Schraubendreher PZ/FL 1 + 2
- 2K-VDE-Elektriker-Schraubendreher 2,5x75, 3,5x100, 4x100, 6,5x150 mm
- 2K-VDE-Schraubendreher PH 1 + 2
- Abisolierzange 0,2-6 mm²
- Schaltschrankschlüssel
- Abmantler Hakenklinge 8 - 28 mm Ø



XL

Art. Nr.	Satz	leer	kg	VE
220804 *	14-teilig	220366	4,400	1

HAUPA „ToolBag XL 1000 V“

universelle Werkzeugtasche, mit Einsteckfächern innen und außen, Bodenschale mit Gummi verstärkt, doppelte Kreuznaht für hohe Belastung, abnehmbarer Schultergurt, verstellbar, 10 Einsteckfächer außen (verschiedene Größen), 10 Einsteckfächer innen (verschiedene Größen), Gurte für Wasserwaage (außen), Material: extra starkes 600D-Polyester, wasserdicht und schmutzabweisend, Farbe: schwarz mit grünen Nähten. **Tasche 220366.**

Inhalt:

- 2K-VDE Kombinationszange 185 mm
- 2K-VDE Kraftseitenschneider 170 mm
- 2K-VDE Storchschnabelzange 200 mm, gerade
- 2K-VDE Abisolierzange 160 mm
- 2K-VDE Elektriker-Schraubendreher 2,5 x 75, 4 x 100, 5,5 x 125, 6,5 x 150 mm
- 2K-VDE Kreuzschlitzschraubendreher PH, Gr. 1 + 2
- Universal-Schaltcrankschlüssel
- VDE-Kabelmesser gerade Klinge, 50 mm
- Spannungsprüfer „Basic“



XL

Art. Nr.	Satz	leer	kg	VE
220800	13-teilig	220366	4,600	1

Werkzeugkoffer „TrendBox Plus“

Werkzeugtasche für den professionellen Anwender, bestückt mit 25 Werkzeugen. Mit 12 Einsteckfächern innen und 8-Einsteckfächer außen, wasserdicht und schmutzabweisend, aus hochfestem 600D-Polyester, mit ergonomischem Tragegriff für schwere Lasten, gepolstertem Tragegurt, doppelte Kreuznaht für hohe Belastung, Gurte für Wasserwaage, einfacher Zugang zu Werkzeugen und Zubehör. Farbe: grün/schwarz. Big Box 220095.

Inhalt:

- 2K-VDE Elektriker-Schraubendreher 2,5 x 75, 4 x 100, 5,5 x 125, 6,5 x 150 mm
- 2K-VDE Kreuzschlitzschraubendreher PH, Gr. 1 + 2
- 2K-Kombizange 180 mm
- 2K-Seitenschneider 160 mm
- 2K-Telefonzange 200 mm
- 2K-Wasserpumpenzange 240 mm
- 2K-Abisolierzange 160 mm
- Bit-Box, 17 tlg.
- Spannungsprüfer „Basic“
- Sechskantstiftschlüsselsatz, 7-tlg.
- verstellbarer Einmaulschlüssel
- Farbpulver/Flasche - blau
- Schlagschnurroller
- Zimmermannsbleistift
- Schlosserhammer 300 g
- Kabelmesser Kunststoffschalen
- Uni-Säge, schwer 150 mm
- Kabelschneider 160 mm tauchisoliert
- Combi-Drillbox
- Schaltcrank-Wasserwaage
- Glasfaser-Maßstab 2 m



Art. Nr.	Satz	leer	kg	VE
220556 *	25-teilig	220095	6,430	1

haupa®

... mit „Sicherheit“ besser

HAUPA „TrendBox“

Werkzeugtasche für den professionellen Anwender, bestückt mit 20 Werkzeugen. Mit 12 Einsteckfächern innen und 8-Einsteckfächer außen, wasserdicht und schmutzabweisend, aus hochfestem 600D-Polyester, mit ergonomischem Tragegriff für schwere Lasten, gepolstertem Tragegurt, doppelter Kreuznaht für hohe Belastung, Gurte für Wasserwaage, einfacher Zugang zu Werkzeugen und Zubehör. Farbe: grün/schwarz. Big Box 220095.

Inhalt:

- 2K-Kombinationszange 200 mm
- 2K-Seitenschneider 160 mm
- 2K-Telefonzange gerade
- 2K-Wasserpumpenzange
- 2K-VDE-Schraubendrehersatz, 6 Elektrikerschraubendreher
- Kabelbinder 292 x 3,6 mm
- Schaltschrankwasserwaage
- Malerspachtel 40 mm
- Elektrikermeißel 10 x 250 mm
- Spannungsprüfer Basic, schwarz | 125 - 250 V
- Schlosserhammer 300 g
- Superabmantler
- Maßband 3 m
- PUK-Säge mit festem Griff
- Zimmermannsbleistift



Art. Nr.	Satz	leer	kg	VE
220550	20-teilig	220095	5,540	1

HAUPA „ProBag Max“

Werkzeugtasche ProBag mit Einsteckfächern innen und außen, Bodenschale aus Kunststoff, doppelte Kreuznaht für hohe Belastung, abnehmbare Schultergurt, verstellbar, 4 Außentaschen (verschiedene Größen), Halter für Isolierband, 2 große Innenfächer, passend für z.B. DIN A4 Ordner oder 15" Laptops mit diversen Einsteckfächern (verschiedene Größen), Gurte für Wasserwaage (außen), Material: extrem starkes 1680D-Polyester, wasser- und schmutzabweisend, Farbe: schwarz mit grünen Nähten. Tasche 220368.

Inhalt:

- VDE-Kraftseitenschneider 170 mm
- VDE-Kombizange 185 mm
- VDE-Storchschnabelzange, gerade 200 mm
- 2K-VDE-Elektriker-Schraubendreher 2,5x75, 3,5x100, 4x100, 5,5x125, 6,5x150 mm
- 2K-VDE-Schraubendreher PH 1 + 2
- 2K-VDE-Schraubendreher PZ/FL 1 + 2
- Kabelschneider 160 mm tauchisoliert
- Elektronik-Seitenschneider 110 mm
- Elektriker Schere Edelstahl 150 mm
- Automatische Abisolierzange 0,08-6,0 mm²
- LED Kopflampe „Headlight“
- VDE-Kabelmesser Wechselklinge Klinge 50 mm
- Cuttermesser „EXTRA“ mit Ersatzklingen 19 mm
- Spannungsprüfer „Profi LCD Plus“ 12-1.000 V
- Schaltschrankschlüssel
- Massband 3 m
- Rollgabelschlüssel 24 mm
- Bit-Set, 33 teilig
- Industrie Allzweck-Reinigungstücher
- Kabelbinder schwarz UV-beständig 203x4,6 mm
- Kabelbinder natur 203x4,6 mm
- HAUPA „Flex Bag“
- Set X-CrimpPlus



Art. Nr.	Satz	leer	kg	VE
220810	29-teilig	220368	9,180	1

HAUPA „ProBag Start VDE“

Werkzeugtasche ProBag mit Einsteckfächern innen und außen, Bodenschale aus Kunststoff, doppelte Kreuznaht für hohe Belastung, abnehmbarer Schultergurt, verstellbar, 4 Außentaschen (verschiedene Größen), Halter für Isolierband, 2 große Innenfächer, passend für z.B. DIN A4 Ordner oder 15" Laptops mit diversen Einsteckfächern (verschiedene Größen), Gurte für Wasserwaage (außen), Material: extrem starkes 1680D-Polyester, wasser- und schmutzabweisend, Farbe: schwarz mit grünen Nähten. Tasche 220368.

Inhalt:

- 2K-VDE-Elektriker-Schraubendreher 2,5 x 75, 4 x 100, 5,5 x 125, 6,5 x 150 mm
- 2K-VDE-Kreuzschlitz-Schraubendreher PH, Gr. 1 + 2
- 2K-VDE-Telefonzange 200 mm
- 2K-VDE-Kombizange 180 mm
- VDE-Kraftseitenschneider 170 mm
- 2K-VDE-Abisolierzange 160 mm
- Kabelmesser, 1-teilig
- PUK-Taschensäge
- 1 Elektriker-Meißel 10 x 250 mm
- Spannungsprüfer 120 - 250 V, lose
- 1 Steinmeißel 300 mm
- 1 Schlosserhammer 300 g
- 1 Fäustel 1000 g
- 1 Spachtel 40 mm
- 1 Gipsmulde
- 1 Pinsel



Art. Nr.	Satz	leer	kg	VE
220814	20-teilig	220368	9,180	1

HAUPA „ProBag Go 1000 V“

Werkzeugtasche ProBag mit Einsteckfächern innen und außen, Bodenschale aus Kunststoff, doppelte Kreuznaht für hohe Belastung, abnehmbarer Schultergurt, verstellbar, 4 Außentaschen (verschiedene Größen), Halter für Isolierband, 2 große Innenfächer, passend für z.B. DIN A4 Ordner oder 15" Laptops mit diversen Einsteckfächern (verschiedene Größen), Gurte für Wasserwaage (außen), Material: extrem starkes 1680D-Polyester, wasser- und schmutzabweisend, Farbe: schwarz mit grünen Nähten. Tasche 220368.

Inhalt:

- VDE-Kombizange 185 mm
- VDE-Kraftseitenschneider 170 mm
- VDE-Storchschnabelzange gerade 200 mm
- 2K-VDE-Schraubendreher PZ/FL 1 + 2
- 2K-VDE-Elektriker-Schraubendreher 2,5x75, 3,5x100, 4x100, 6,5x150 mm
- 2K-VDE-Schraubendreher PH 1 + 2
- Abisolierzange 0,2-6 mm²
- Schaltschrankschlüssel
- Abmantler Hakenklinge 8 - 28 mm Ø



Art. Nr.	Satz	leer	kg	VE
220812 *	14-teilig	220368	9,180	1

haupa®

... mit „Sicherheit“ besser

Serviceetasche „HUPsmartHome“



mit Dokumenteneinschubfach, Einsteckfächer für Werkzeuge und Messgeräte, Kleinteiletasche, große Einsteckfächer, Gummibandschlaufen, separates Hauptfach (gepolstert) für Laptop und Dokumente, durch herausnehmbare Mittelwand unterteilbar. Notebookfach bis 15". Farbe: schwarz mit grünen Nähten. Tasche 220292.

Inhalt:

- VDE-Kombizange 180 mm
- VDE-Seitenschneider 160 mm
- VDE-Storchschnabelzange 45° abgewinkelt 160 mm
- Schraubendreher-Set „HUPslim“ 1000 V PH
- Schraubendreher-Set „HUPslim“ 1000 V PZ/FL
- Abisolierer „Allrounder“ 4 - 15 mm²
- Abmantler „Top Coax Plus“ 4,8 - 7,5 mm²
- Einziehperlonband, 15 m x 3 mm
- Universal-Schaltstrahrschlüssel „HUPkey“
- Wasserpumpenzange verchromt, getaucht 170 mm
- Gliedermaßstab
- Leichtmetallwasserwaage 400 mm
- Zimmermannsbleistift
- Schlosserhammer 300 g
- Elektrikermeißel 10 x 250 mm
- Zweipoliger Spannungsprüfer „Basic +“
- Crimpzange für Westernstecker
- Kabelmesser
- Anlegewerkzeug LSA
- Crimpzange HUPsquare10 0,08 - 10 mm²
- Taschensäge „PUK“
- Knarrensraubendreher-Set „FlexBag“
- Elektronik ESD Seitenschneider ohne Wate



1000 V IEC 60900



Perfekt ausgestattet im neuen Ausbildungsberuf Elektroniker/-in für Gebäudesystemintegration

VOM ZVEH EMPFOHLENE AUSSTATTUNG

Serviceetasche „Supply Max“

mit Dokumenteneinschubfach, Einsteckfächer für Werkzeuge und Messgeräte, Kleinteiletasche, große Einsteckfächer, Gummibandschlaufen, separates Hauptfach (gepolstert) für Laptop und Dokumente, durch herausnehmbare Mittelwand unterteilbar. Notebookfach bis 15". Farbe: schwarz, grün.

Inhalt:

- 2K-VDE Elektriker-Schraubendreher 1000 V 2,5 x 75, 3,5 x 100, 4 x 100, 5,5 x 125, 6,5 x 150 mm
- 2K-VDE Kreuzschlitz-Schraubendreher PH, Gr. 1 + 2
- 2K-VDE-Schraubendreher PZ/FL 1 + 2
- 2K-VDE Telefonzange 200 mm, gerade
- 2K-VDE Seitenschneider 165 mm
- 2K-VDE Kombizange 185 mm
- Kabelschneider 160 mm, tauchisoliert
- Elektronik-Seitenschneider 110 mm
- Elektriker Schere Edelstahl 150 mm
- Rollgabelschlüssel 24 mm
- Bit-Set, 33-teilig
- Industrie Allzweck-Reinigungstücher
- VDE Isolierband 15 mm x 10 m Rainbow pack, 10 Rollen
- Kabelbinder schwarz UV-beständig 203x4,6 mm
- Kabelbinder natur 203x4,6 mm
- Automatische Abisolierzange 0,08-6,0 qmm
- VDE-Kabelmesser Wechselklinge Klinge 50 mm
- Cuttermesser „EXTRA“ mit Ersatzklingen 19 mm
- Spannungsprüfer „Profi LCD Plus“ 12-1.000 V
- Schaltstrahrschlüssel
- LED Kopflampe 75 lm
- HAUPA „Flex Bag“
- Set X-CrimpPlus
- Maßband 3 m



1000 V IEC 60900



Art. Nr.	Satz	leer	kg	VE
220293	30-teilig	220292	6,350	1

Art. Nr.	Satz	leer	kg	VE
220805	23-teilig	220292	7,550	1



Serviceetaschen

Serviceetasche „Supply Plus“

mit Dokumenteneinschubfach, Einsteckfächer für Werkzeuge und Messgeräte, Kleinteiletasche, große Einsteckfächer, Gummibandschlaufen, separates Hauptfach (gepolstert) für Laptop und Dokumente, durch herausnehmbare Mittelwand unterteilbar. Notebookfach bis 15". Farbe: schwarz, grün.

Inhalt:

- 2K-VDE Elektriker-Schraubendreher 1000 V
2,5 x 75, 3,5 x 100, 4 x 100, 5,5 x 125, 6,5 x 150 mm
- 2K-VDE Kreuzschlitz-Schraubendreher PH, Gr. 1 + 2
- 2K-VDE-Schraubendreher PZ/FL 1 + 2
- 2K-VDE Telefonzange 200 mm, gerade
- 2K-VDE Seitenschneider 165 mm
- 2K-VDE Kombizange 185 mm
- Kabelschneider 160 mm, tauchisoliert
- Elektronik-Seitenschneider 110 mm
- Elektriker Schere Edelstahl 150 mm
- Rollgabelschlüssel 24 mm
- Industrie Allzweck-Reinigungstücher
- VDE Isolierband 15 mm x 10 m Rainbow pack, 10 Rollen
- Kabelbinder schwarz UV-beständig 203 x 4,6 mm
- Cuttermesser „EXTRA“ mit Ersatzklingen 19 mm
- Spannungsprüfer „Basic“ 6-400 V
- Schaltschrankschlüssel
- LED Kopflampe 75 lm
- Maßband 3 m



Art. Nr.	Satz	leer	kg	VE
220294 *	24-teilig	220292	6,350	1

Serviceetasche „Supply Basic“

mit Dokumenteneinschubfach, Einsteckfächer für Werkzeuge und Messgeräte, Kleinteiletasche, große Einsteckfächer, Gummibandschlaufen, separates Hauptfach (gepolstert) für Laptop und Dokumente, durch herausnehmbare Mittelwand unterteilbar. Notebookfach bis 15". Farbe: schwarz, grün.

Inhalt:

- 2K-VDE Elektriker-Schraubendreher 1000 V
2,5 x 75, 4 x 100, 5,5 x 125, 6,5 x 150 mm
- 2K-VDE Kreuzschlitz-Schraubendreher PH, Gr. 1 + 2
- 2K-VDE-Schraubendreher PZ/FL 1 + 2
- 2K-VDE Telefonzange 200 mm, gerade
- 2K-VDE-Seitenschneider 165 mm
- 2K-VDE-Kombizange 185 mm
- Kabelschneider 160 mm, tauchisoliert
- Schaltschrankschlüssel
- VDE Isolierband 15 mm x 10 m Rainbow pack, 10 Rollen
- Maßband 3 m



Art. Nr.	Satz	leer	kg	VE
220298	14-teilig	220292	6,350	1

haupa®

... mit „Sicherheit“ besser

HAUPA GmbH & Co. KG, Lange Straße 40, 42857 Remscheid, Telefon: +49 (0)2191 8418-0, Fax: +49 (0)2191 8418-840, E-Mail: sales@haupa.com

HAUPA „SquareBag Basic 1000 V“

Werkzeugtasche aus 600D Polyester, mit Einsteckfächern innen und außen, mit gepolstertem Tragegurt, Bodenschutz mit Gummi verstärkt, doppelte Kreuznaht. Tasche 220703.

Inhalt:

- Automatische Abisolierzange „Super Plus“ 0,2 – 6 mm²
- VDE-Elektriker-Schraubendreher HUPslim 4 x 100 mm, Klingenstärke je 0,8 und 1,0 mm
- VDE-Schraubendreher HUPslim PH, Größe 1 + 2
- VDE-Schraubendreher HUPslim PZ/FL, Größe 2
- VDE-Storchschnabelzange, abgewinkelt 45°, 200 mm
- VDE-Seitenschneider 160 mm
- VDE-Kombizange 180 mm
- Maßband 3 m
- PU-Textilhandschuhe, Größe 9



1000 V IEC 60900



Art. Nr.	Satz	leer	kg	VE
220706	11-teilig	220703	3,040	1

HAUPA „ToolContainer Work“

Werkzeugtasche aus 600D Polyester, mit Einsteckfächern innen und außen, mit Metalltragestange und Anti-Rutsch-Griff, abnehmbare Polyesterabdeckung, herausnehmbare Gürteltasche. Tasche 220704.

Inhalt:

- VDE-Schraubendreher-Set HUPslim 1000 V, Phillips, 6-teilig
Inhalt: je 1 VDE-Elektriker-Schraubendreher HUPslim 3,5 x 0,6 x 100 mm | 4 x 0,8 x 100 mm | 5,5 x 1,0 x 125 mm | 6,5 x 1,2 x 150 mm, je 1 VDE-Kreuzschlitz-Schraubendreher HUPslim PH, Größe 1 + 2
- VDE-Elektriker-Schraubendreher HUPslim 4 x 1,0 x 100 mm
- VDE-Schraubendreher HUPslim PZ/FL 1 + 2
- VDE-Kombizange 180 mm
- VDE-Seitenschneider 160 mm
- VDE-Storchschnabelzange 200 mm
- VDE-Kabelschneider 160 mm
- Abisolierer „Allrounder“ 4 – 15 mm²
- Abmantler „Top Coax Plus“ 4,8 – 7,5 mm²
- Einziehperlonband, 15 m x 3 mm
- 100 x Verbindungsklemmen PC, 5-polig, 1 – 2,5 mm²
- PU-Schnittschutzhandschuhe Level 5, Größe 10
- Universal-Schaltstrankschlüssel „HUPkey“
- LED Taschenlampe „Pen Torch“
- Gliedermaßstab 2 m
- Leichtmetallwasserwaage 400 mm
- Zimmermannsbleistift • Wasserpinsel
- Gipsmulde • Malerspachtel 50 mm
- Steinmeißel 32 x 300 mm
- Schlosserhammer 300 g • Fäustel 1000 g
- Cuttermesser aus Metall
- Metallsäge 300 mm
- SDS-plus-Hammerbohrersatz
- Kontaktspray HUPwetBlock
- Industrie-Reinigungstücher
- Elektrikermeißel 10 x 250 mm



1000 V IEC 60900

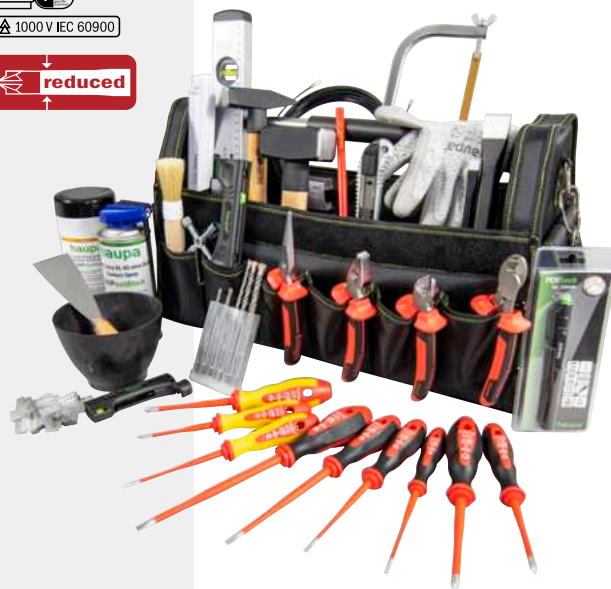

Art. Nr.	Satz	leer	kg	VE
220705	29-teilig	220704	9,800	1

Werkzeugsatz 1000 V

in Rolltasche aus schwarzem Kunstleder, für Arbeiten unter Spannung bis 1000 Volt, 10-teilig.

Inhalt:

- 2K-VDE-Elektrikerschraubendreher 2,5 x 75, 4 x 100, 5,5 x 125, 6,5 x 150 mm
- 2K-VDE-Kreuzschlitzschraubendreher Pozidriv, Gr. 1 + 2
- 2K-VDE-Kombinationszange VDE 185 mm
- 2K-VDE-Seitenschneider VDE 185 mm, gesteckte Hüllen
- Spannungsprüfer HAUPA "Basic"
- Kabelmesser VDE 35 mm



Art. Nr.	Satz	leer	kg	VE
220014	10-teilig	220004	1,688	1

VDE/GS - Werkzeugsortiment 1000 V

in roter Klapptasche aus Kunstleder, 11-teilig.

Inhalt:

- 2K-VDE-Elektrikerschraubendreher 2,5 x 75, 4 x 100, 5,5 x 125, 6,5 x 150 mm
- 2K-VDE-Kreuzschlitzschraubendreher PH, Gr. 1
- 2K-VDE-Steckschlüssel 7 mm
- VDE-Kombinationszange 185 mm
- VDE-Rundzange 160 mm
- VDE-Seitenschneider 165 mm
- VDE-Abisolierzange 160 mm
- Spannungsprüfer Basic, schwarz | 125 - 250 V



Art. Nr.	Satz	Breite	Höhe	Tiefe	kg	VE
220130	11-teilig	300	230	50	2,216	1

Werkzeugkoffer „Tradition“

aus schwarzem Rindsleder, mit 2 Verschlussriemen und Griff, Innenschlaufen.



Art. Nr.	Breite	Tiefe	Höhe	kg	VE
220022	340	110	170	0,821	1

Werkzeugkoffer „Favorit - Admiral - Profi“

aus schwarzem Rindsleder, mit verzinkter Blechbodenwanne, abklappbare Vorderwand und abschließbare Schlösser, Seitenteile, Vorder- und Rückwand, Boden und Deckel extra verstärkt, mit Bodengleitern, Innenseiten mit Werkzeugeinsteckfächern und verstellbaren Schlaufen, ohne Trageriemen.

- 220060: Favorit
- 220064: Admiral
- 220066: Profi



Art. Nr.	Breite	Tiefe	Höhe	kg	VE
220060	365	150	250	2,126	1
220064	470	145	315	2,990	1
220066	420	150	250	2,378	1

Werkzeugkoffer „Comet“

aus schwarzem Rindsleder, alle Außenkanten mit Aluwinkeln verstärkt, mit verzinkter Blechbodenwanne, seitliche Steckverschlüsse genietet, mit Bodengleitern und seitlichen Schlaufen für Schultertrageriemen, mit abklappbarer Vorder- und Rückwand, 2 Steckschlösser, mit herausnehmbarer Zwischenwand, alle vier Innenseiten mit Werkzeugeinsteckfächern und verstellbaren Schlaufen, ohne Trageriemen.



Art. Nr.	Breite	Tiefe	Höhe	kg	VE
220070	420	165	320	3,939	1

Werkzeugkoffer „Magister“

signalrot, aus Rindsleder, mit Einsteckfächern, ohne Bestückung



Art. Nr.	Breite	Tiefe	Höhe	kg	VE
220142	440	165	260	2,700	1

Zubehör

Messingschlösser

Körper aus einem Messingblock, Stahlkugel gehärtet, 2 Schlüssel



Art. Nr.	Gr.	kg	VE
220110	30	0,085	1
220112	40	0,135	1

Schultertrageriemen

mit Schulterschutz und zwei Karabinerhaken



Art. Nr.	kg	VE
220054	0,114	1

Werkzeugkoffer „Phoenix“

Werkzeugkoffer für den Elektromonteur aus schwarzem Rindsleder, bestückt mit 39 Werkzeugen. Koffer 220070.

Inhalt:

- 2K-Langbeck-Flachzange 160 mm
- 2K-Kombizange 180 mm
- 2K-Seitenschneider 160 mm
- 2K-Telefonzange 200 mm
- 2K-Abisolierzange 160 mm
- 2K-Wasserpumpenzange 240 mm
- ESD-Elektronik-Seitenschneider 115 mm
- ESD-Elektronik-Flachrundzange 130 mm
- Crimpzange für isolierte und nicht isolierte Quetschkabelschuhe
- 2K-Werkstatt-Schraubendreher 6 x 100, 7 x 125, 8 x 150 mm
- 2K-Elektriker-Schraubendreher 2,5 x 75, 4 x 125, 5 x 150, 5 x 175 mm
- 2K-Schraubendreher PH 0, 1 + 2
- 2K-Schraubendreher PZ 1, 2
- 2K-Steckschlüssel SW 5,5, 12, 13
- 2K-Stechahle rund
- Sechskantstiftschlüsselsatz, 8-teilig
- Rollgabelschlüssel 340 mm
- Abmantler Hakenklinge 8 - 28 Ø
- Universalschere 190 mm
- PUK-Säge mit festem Griff
- Elektrikermeißel 10 x 250 mm
- Maßstab 2 m
- Leichtmetallwasserwaage 400 mm
- Schlosserhammer 300 g
- Kabelschneider, max. 16,9 mm
- Elektronik-Schraub.-Satz, 7-teilig
- Cuttermesser Kunststoff
- Kabelmesser Kunststoffschalen
- Spannungsprüfer Basic, schwarz | 125 - 250 V



Art. Nr.	Satz	leer	kg	VE
220156	39-teilig	220070	9,900	1

Werkzeugkofter „Saphir“

Werkzeugkofter für den Elektromonteuer aus schwarzem Rindsleder, bestückt mit 31 Werkzeugen. Kofter 220070.

Inhalt:

- 2K-Langbeck-Rundzange 160 mm
- 2K-Kombizange 180 mm
- 2K-Seitenschneider 165 mm
- 2K-Telefonzange 200 mm
- 2K-Abisolierzange 160 mm
- ESD-Elektronik-Seitenschneider 115 mm
- 2K-Wasserpumpenzange isoliert
- 2K-Elektriker-Schraubendreher 2,5 x 75, 4 x 100, 4 x 125, 5 x 150 mm
- 2K-Werkstatt-Schraubendreher 6 x 100, 7 x 125, 8 x 150 mm
- 2K-Schraubendreher PH 1 + 2
- 2K-Schraubendreher PZ 1 + 2
- 2K-Steckschlüssel SW 5,5, 13
- Sechskantstiftschlüsselsatz, 8-teilig
- Abmantler Hakenklinge, 8 - 28 Ø
- Universalschere 190 mm
- PUK-Taschen-Säge mit festem Griff
- Spannungsprüfer Basic, schwarz | 125 - 250 V
- Schlosserhammer 400 g
- Maßtab 2 m
- Elektronik-Schraub.-Satz, 7-teilig
- Kabelschneider, max. 16,9 mm
- Kabelmesser Kunststoffschalen
- Schaltschrankschlüssel



Art. Nr.	Satz	leer	kg	VE
220154	31-teilig	220070	8,150	1

Werkzeugkofter „Novelle 1“

Werkzeugkofter für den Elektromonteuer aus schwarzem Rindsleder, bestückt mit 26 Werkzeugen. Kofter 220066.

Inhalt:

- 2K-Kombizange 180 mm
- 2K-Seitenschneider 160 mm
- 2K-Kraft-Seitenschneider 180 mm
- 2K-Telefonzange 200 mm
- 2K-Telefonzange 200 mm gebogen
- 2K-Wasserpumpenzange
- 2K-Abisolierzange 165 mm
- 2K-Elektriker-Schraubendreher 75, 125, 150 mm
- 2K-Werkstatt-Schraubendreher 100, 150 mm
- 2K-Schraubendreher PH 1 + 2
- Schraubendreher PZ 1 + 2
- 2K-Steckahle, vierkant
- Abisolierzange 0,5 - 4 mm²
- Malerspachtel 50 mm
- Schlosserhammer 300 g
- Kabelmesser Kunststoffschalen
- Abmantler Hakenklinge 8 - 28 Ø
- Universalschere 140 mm
- PUK-Säge mit verstellbarem Griff
- Spannungsprüfer "Basic"
- Spannungsprüfer Basic, schwarz | 125 - 250 V



Art. Nr.	Satz	leer	kg	VE
220152/1	26-teilig	220066	6,500	1

Werkzeugkoﬀer „Alpha“

Werkzeugkoﬀer aus schwarzem Rindsleder, bestückt mit 19 Werkzeugen. Koﬀer 220060.

Inhalt:

- 2K-Kombizange 180 mm
- 2K-Seitenschneider 160 mm
- 2K-Telefonzange 200 mm
- 2K-VDE-Elektriker-Schraubendreher 2,5 x 75, 4 x 100, 5,5 x 125, 6,5 x 150 mm
- 2K-VDE-Kreuzschlitz-Schraubendreher, PH Gr. 1 + 2
- Spannungsprüfer Basic, schwarz | 125 - 250 V
- Abisolierzange 0,5 - 4 mm²
- Abmantler Hakenklinge 8 - 28 Ø
- Kabelmesser, 1-teilig
- PUK-Taschen-Säge mit festem Griff
- Elektriker-Meißel 10 x 250 mm
- Schlitzmeißel 250 mm
- Schlosserhammer 300 g
- Rollmeter 3 m
- Schaltschrankwasserwaage 250 mm



Art. Nr.	Satz	leer	kg	VE
220169	19-teilig	220060	5,200	1

Werkzeugkoﬀer „Start“

Werkzeugkoﬀer für den Auszubildenden aus schwarzem Rindsleder, bestückt mit 20 Werkzeugen, Koﬀer 220060.

Inhalt:

- 2K-VDE-Elektriker-Schraubendreher 2,5 x 75, 4 x 100, 5,5 x 125, 6,5 x 150 mm
- 2K-VDE-Kreuzschlitz-Schraubendreher PH, Gr. 1 + 2
- 2K-Telefonzange 200 mm
- 2K-Kombizange 180 mm
- 2K-Seitenschneider 160 mm
- 2K-Abisolierzange 160 mm
- Kabelmesser, 1-teilig
- PUK-Taschensäge
- 1 Elektriker-Meißel 10 x 250 mm
- Spannungsprüfer 120 - 250 V, lose
- 1 Steinmeißel 300 mm
- 1 Schlosserhammer 300 g
- 1 Fäustel 1000 g
- 1 Spachtel 40 mm
- 1 Gipsmulde
- 1 Pinsel



Art. Nr.	Satz	leer	kg	VE
220168	* 20-teilig	220060	6,100	1

Werkzeugkofter „Start VDE“

Werkzeugkofter für den Auszubildenden aus schwarzem Rindsleder, bestückt mit 20 Werkzeugen, Kofter 220060.

Inhalt:

- 2K-VDE-Elektriker-Schraubendreher 2,5 x 75, 4 x 100, 5,5 x 125, 6,5 x 150 mm
- 2K-VDE-Kreuzschlitz-Schraubendreher PH, Gr. 1 + 2
- 2K-VDE-Telefonzange 200 mm
- 2K-VDE-Kombizange 180 mm
- 2K-VDE-Seitenschneider 160 mm
- 2K-VDE-Abisolierzange 160 mm
- Kabelmesser, 1-teilig
- PUK-Taschensäge
- 1 Elektriker-Meißel 10 x 250 mm
- Spannungsprüfer 120 - 250 V, lose
- 1 Steinmeißel 300 mm
- 1 Schlosserhammer 300 g
- 1 Fäustel 1000 g
- 1 Spachtel 40 mm
- 1 Gipsmulde
- 1 Pinsel



Art. Nr.	Satz	leer	kg	VE
220168/VDE	20-teilig	220060	6,700	1

Werkzeugkofter „Delux“ 1000 V

signalrot, Rindslederkofter bestückt mit 54 Sicherheitswerkzeugen. Kofter 220142.

Inhalt:

- VDE-Telefonzange, gerade
- VDE-Telefonzange, gebogen
- VDE-Kombinationszange 185 mm
- VDE-Seitenschneider 165 mm
- VDE-Abisolierzange 160 mm
- VDE-Kunststoff-Flachzange 180 mm
- 2K-VDE-Elektrikerschraubendreher 2,5 x 75, 4 x 100, 5,5 x 125, 6,5 x 150 mm
- 2K-VDE-Kreuzschlitzschraubendreher PH, Gr. 1 + 2
- 2K-VDE-Steckschlüssel 5,5, 7, 8, 10 mm
- Spannungsprüfer „Profi“
- VDE-Steckschlüsseleinsätze 10, 11, 12, 13, 14, 17, 19
- VDE-Umschaltknarre 1/2“
- VDE-Quergriff 1/2“
- VDE-Einmaulschlüssel SW 10, 12, 13, 19, 22, 24
- VDE-Kabelmesser gerade Klinge, 50 mm
- VDE-Kabelschere 200 mm
- je 5 Aufsteckhüllen 10 mm, Gr. 1, 2, 3
- Kunststoffklammer
- Abdeckklebeband, grau
- Abdeckklebeband, rot
- NH-Sicherheitsgriff
- Fingerhandschuhe 1000 V, Gr. 9



Art. Nr.	Satz	leer	kg	VE
220135	54-teilig	220142	9,460	1

haupa®

... mit „Sicherheit“ besser

Werkzeugkofter „Rotor“ 1000 V

signalrot, Rindslederkofter bestückt mit 46 Sicherheitswerkzeugen.
Koffer 220142.

Inhalt:

- Kombinationszange 185 mm
- Seitenschneider 165 mm
- Abisolierzange 160 mm
- Rundzange 160 mm
- Kunststoffklammer
- Fingerhandschuhe 1000 V, Gr. 10
- 2K-VDE-Schraubendreher 2,5 x 75, 4 x 100 mm
- NH-Sicherheitsgriff
- 2K-VDE Steckschlüssel Gr. 6, 7, 8, 9
- Gummituch 1000 mm
- je 5 Aufsteckhüllen Gr. 1, 10 mm
- je 5 Aufsteckhüllen Gr. 2, 10 mm
- je 5 Aufsteckhüllen Gr. 3, 10 mm
- je 5 Selbstklemmtüllen 10 mm
- je 5 Selbstklemmtüllen 20 mm
- je 5 Selbstklemmtüllen 30 mm
- Kabelmesser
- Spannungsprüfer Basic, schwarz | 125 - 250 V



1000 V IEC 60900



Art. Nr.	Satz	leer	kg	VE
220140	46-teilig	220142	6,400	1

Hartschalenkoffer

Werkzeugkoffer „Start-up S“

ABS 

Hartschalenkoffer, schwarz, Innenausstattung: 2 Werkzeugtafeln, Bodenschale mit variablen Trennstegen



Art. Nr.	Breite	Tiefe	Höhe	kg	VE
220028	460	310	180	4,500	1

Werkzeug-Trolley „Start-up Profi“

ABS 

Hartschalenkoffer aus ABS-Kunststoff, schwarz, mit integrierten Rollen und ausziehbarem Zugsystem im Kofferboden, Schlösser aus Aluminiumdruckguss. Innenausstattung: 1 Dokumentenfach, 1 Werkzeugtafel, 1 Abdeckplatte mit Einsteckfächern und Klemmfach, Bodenschale.



Art. Nr.	Breite	Tiefe	Höhe	kg	VE
220023 *	460	160	310	6,740	1

Werkzeugkoffer „Start-up Profi“

ABS 

Hartschalenkoffer, schwarz, mit Schultergurt und Zahlenschloss. Innenausstattung: 2 Werkzeugtafeln mit Kletthalterung, 1 Dokumententasche, Bodenschale mit variablen Trennstegen.



Art. Nr.	Breite	Tiefe	Höhe	kg	VE
220031 *	500	210	430	6,740	1

Werkzeugkoffer „OmegaMax“

ABS+ 

Hartschalenkoffer, schwarz, 28 Fächer, umlaufende Stoßleiste, 2 abschließbare Schlösser, 1 Zahlenschloss. Innenausstattung: 1 Dokumentenfach, 2 Werkzeugtafeln, Bodenschale mit variablen Trennstegen.



Art. Nr.	Breite	Tiefe	Höhe	kg	VE
220042	470	200	360	6,500	1

haupa®

... mit „Sicherheit“ besser

HAUPA GmbH & Co. KG, Lange Straße 40, 42857 Remscheid, Telefon: +49 (0)2191 8418-0, Fax: +49 (0)2191 8418-840, E-Mail: sales@haupa.com

Hartschalenkoffer

Werkzeugkoffer „OmegaMax Trolley“

ABS+

Hartschalenkoffer, schwarz, 28 Fächer, umlaufende Stoßleiste, mit integrierten Rollen und ausziehbarem Zugsystem im Kofferboden, 2 abschließbare Schlösser, 1 Zahlenschloss. Innenausstattung: 1 Dokumentenfach, 2 Werkzeugtafeln, Bodenschale mit variablen Trennstegen.



Art. Nr.	Breite	Tiefe	Höhe	kg	VE
220048 *	470	200	360	7,000	1

Werkzeugkoffer „Omega“

ABS+

Hartschalenkoffer, schwarz, 28 Fächer, umlaufende Stoßleiste, 2 abschließbare Schlösser, 1 Zahlenschloss. Innenausstattung: 1 Dokumentenfach, 2 Werkzeugtafeln, Bodenschale mit variablen Trennstegen.



Art. Nr.	Breite	Tiefe	Höhe	kg	VE
220068	460	180	310	5,039	1

Hartschalenkoffer „Aktion“

ABS+

Hartschalenkoffer, schwarz. Innenausstattung: 2 Werkzeugtafeln mit Dokumententasche, Bodenschale mit variablen Trennstegen.



Art. Nr.	Breite	Tiefe	Höhe	kg	VE
220038	460	160	310	4,580	1

Werkzeug-Trolley „Fly“

HDPEfly

Hartschalenkoffer aus HDPE, extra robust, schwarz, flugtauglich, umlaufende Stoßleiste, hochwertige Beschläge, mit integrierten Rollen und ausziehbarem Zugsystem im Kofferboden, 2 abschließbare Schlösser. Innenausstattung: Dokumentenfach, 3 Werkzeugtafeln, Bodenschale mit variablen Trennstegen.



Art. Nr.	Breite	Tiefe	Höhe	kg	VE
220248	470	360	220	5,320	1

Werkzeugkoffer „Pendant“

ABS+

Hartschalenkoffer, signalrot, ohne Bestückung, umlaufende Stoßleiste, hochwertige Beschläge, 2 abschließbare Schlösser, 1 Zahlenschloss. Innenausstattung: 1 Dokumentenfach, 2 Werkzeugtafeln, Bodenschale mit variablen Trennstegen.



Art. Nr.	Breite	Tiefe	Höhe	kg	VE
220076	460	180	310	5,107	1

Werkzeugtrolley „HUPtransporter“

PPsafe

Geräumig und übersichtlich – der HAUPA Werkzeugtrolley „HUPtransporter“ bietet viel Raum für Werkzeug

Mit einer zusätzlichen Werkzeugtafel bietet der Werkzeugtrolley „HUPtransporter“ besonders viel Platz für Werkzeug. Die Boards finden sich dabei übersichtlich angeordnet, so dass ein leichter Zugriff auf das Werkzeug jederzeit möglich ist. Stabile Pockets und Loops sorgen dafür, dass jedes Werkzeug zuverlässig an seinem zugewiesenen Platz bleibt, es sei denn, es wird benötigt.

- extrem stabiler Koffer: Gehäuse aus Polypropylen (PP)
- mit Gasdruckfeder
- flugtauglich: automatisches Luftdruckausgleichsventil
- stapelbar
- staubdicht
- vor Spritzwasser geschützt
- Temperaturstabil von -30 °C bis +80 °C
- ergonomischer Zwei-Komponentengriff
- Ösen für Vorhängeschloss
- Alu-Trennsteg-System
- Farbe: schwarz
- mit Eigentumskennzeichnung



Art. Nr.	Breite	Tiefe	Höhe	kg	VE
220820	539	359	225	7,550	1

Werkzeugkoffer „ElektroCombo“

Schwarzer Kunststoffkoffer mit Metallverschlüssen, komplettes Werkzeugsortiment für den Elektriker, Koffer: 490 x 375 x 100 mm

Inhalt:

- 2K-VDE-Kombizange 180 mm
- 2K-VDE-Seitenschneider 160 mm
- 2K-VDE-Abisolierzange 160 mm
- 2K-VDE-Storchschnabelzange 200 mm
- Kabelschneider 160 mm, tauchisoliert
- Crimpzange Aderendhülsen 0,25 - 2,5 mm²
- Sechskantstiftschlüsselsatz Kugelkopf, 9-teilig, extra lang
- VDE Schraubendreherheft „Vario“ lose
- VDE Klinge „Vario“ Schlitz 2,5, 3, 4, 5,5 mm
- VDE Klinge „Vario“ PH 1, 2
- VDE Klinge „Vario“ PZ 1, 2
- VDE Klinge „Vario“ PZ/FL 1 + 2
- Spannungsprüfer Basic, schwarz | 125 - 250 V
- Schaltschrankschlüssel
- Sicherheits-Cuttermesser
- Handbügelsäge 150 mm
- Elektrikermeißel 10 x 250 mm
- Wasserwaage 230 mm
- Maßband 5 m
- Umschaltknarre 1/4"
- Schlosserhammer 300 g
- Verlängerung 1/4" 100 mm
- Steckschlüsseinsatz 1/4" SW 4, 4,5, 5, 5,5, 6, 7, 8, 9, 10, 11, 12, 13, 14 mm
- Knarrenschaubendreher „FlexPlus“ für lange Bits
- 1/4" Bit 50mm HEX 2, 2,5, 3, 4, 5, 6
- 1/4" Bit 50mm PH 0, 1, 2, 3
- 1/4" Bit 50mm PZ 0, 1, 2, 3
- 1/4" Bit 50mm FD 3, 4, 5, 6
- 1/4" Bit 50mm TX 10, 15, 20, 25, 30, 40
- 1/4" Bit 50mm PZ/FL 1 + 2
- 1/4" SQ x 1/4" Hex Adapter 50 mm
- Sortimentskasten 160 x 115 x 40 mm



Art. Nr.	Satz	Breite	Tiefe	Höhe	kg	VE
104090	78-teilig	490	100	375	6,000	1

haupa®

... mit „Sicherheit“ besser

Werkzeugkoffer „Start-up Light“

ABS

Hartschalenkoffer, schwarz, 2 Werkzeugtafeln, Bodenschale mit variablen Trennstegen, bestückt mit 14 Werkzeugen. Koffer: 220028 „Start-up S“

Inhalt:

- 2K-VDE-Elektriker-Schraubendreher 2,5 x 75 mm
- 2K-VDE-Elektriker-Schraubendreher 4,0 x 100 mm
- 2K-VDE-Elektriker-Schraubendreher 5,5 x 125 mm
- 2K-VDE Kreuzschlitz-Schraubendreher PH, Gr. 1 + 2
- 2K-Kombizange 180 mm
- 2K-Seitenschneider 160 mm
- 2K-Telefonzange 200 mm
- Entmantler „Allrounder“ 4 - 15 mm
- Taschensäge 150 mm, mit Blatt
- Schlosserhammer 300 g
- Kabelmesser Kunststoffheft
- Zimmermannsbleistift
- Maßband 3 m



Art. Nr.	Satz	leer	kg	VE
220269	14-teilig	220028	5,900	1

Werkzeugkoffer „Start-up Go“

ABS

Hartschalenkoffer, schwarz, 2 Werkzeugtafeln, Bodenschale mit variablen Trennstegen, bestückt mit 18 Werkzeugen. Koffer: 220028 „Start-up S“

Inhalt:

- 2K-VDE-Elektriker-Schraubendreher Schlitz 2,5 x 75 mm, 4,0 x 100 mm, 5,5 x 125 mm, 6,5 x 150 mm
- 2K-VDE Kreuzschlitz-Schraubendreher PH, Gr. 1 + 2
- 2K-VDE-Kombizange 180 mm
- 2K-VDE-Seitenschneider 160 mm
- 2K-VDE-Storchschnabelzange gebogen, 200 mm
- 2K-VDE-Kabelmesser, gerade Klinge
- Abisolierzange Super Plus 0,2 - 6 mm²
- Abmantler 8 - 28 mm²
- Sechskantstiftschlüsselsatz Kugelkopf 9-teilig, 1,5 - 10 mm, extra lang
- Schaltschrankschlüssel „HUPkey“
- Puk-Säge mit festem Griff
- Schlosserhammer 300 g
- Zimmermannsbleistift
- Maßband 3 m



Art. Nr.	Satz	leer	kg	VE
220267	18-teilig	220028	6,100	1

Lehrlingskoffer „Jobstarter Plus“

ABS

Robuster Hartschalenkoffer, schwarz, abschließbar.
Innenausstattung: 2 Werkzeugtafeln, Bodenschale mit variablen Trennstegen.
Koffer 220028.

Inhalt:

- 2K-VDE Kombinationszange, 180 mm
- 2K-VDE Seitenschneider, 160 mm
- 2K-VDE Storchschnabelzange, 200 mm
- Abisolierzange 0,5 - 4,0 mm²
- Kabelmesser VDE, gerade
- Abmantler 8 - 28 mm, mit Hakenklinge
- Taschensäge
- 2K-VDE Elektriker Schraubendreher, Schlitz 2,5 x 75, 3,5 x 100, 5,5 x 125, 6,5 x 150 mm
- 2K-VDE Kreuzschlitz-Schraubendreher PH 1 + 2
- 2K-VDE Kreuzschlitz-Schraubendreher PZ 1 + 2
- Spannungsprüfer 120 - 250 V, lose
- Elektrikermeißel
- Steinmeißel, flachoval
- Schlosserhammer
- Fäustel
- Industrie-Ringpinsel, Größe 4
- Malerspachtel
- Gipsmulde
- Zimmermannsbleistift



Art. Nr.	Satz	leer	kg	VE
220027	24-teilig	220028	8,080	1

Werkzeugkoffer „Start-up Max“

ABS

Hartschalenkoffer, schwarz, 2 Werkzeugtafeln, Bodenschale mit variablen Trennstegen, bestückt mit 24 Werkzeugen. Koffer: 220028 „Start-up S“

Inhalt:

- 2K-VDE-Elektriker-Schraubendreher Schlitz 2,5 x 75 mm, 4 x 100 mm, 5,5 x 125 mm, 6,5 x 150 mm
- 2K-VDE Kreuzschlitz-Schraubendreher PH, Gr. 1 + 2
- 2K-VDE-Kombizange 180 mm
- 2K-VDE-Storchschnabelzange gebogen, 200 mm
- 2K-VDE-Seitenschneider 160 mm
- 2K-VDE-Kabelschneider 160 mm
- 2K-VDE-Kabelmesser, gerade Klinge
- Abisolierzange Super Plus 0,2 - 6 mm²
- Abmantler 8 - 28 mm²
- Spannungsprüfer „Profi LEDplus II“ 3 - 1.000 V
- Crimpzange Aderendhülsen 0,25 - 2,5 mm²
- Aderendhülsen in Streudose Farbserie III DIN
- Maul-Ringschlüsselsatz 8-teilig.
- Sechskantstiftschlüsselsatz Kugelkopf 9-teilig, 1,5 - 10 mm, extra lang
- Schaltschrankschlüssel „HUPkey“
- LED Taschenlampe „Pen Torch“
- Puk-Säge mit festem Griff
- Schlosserhammer 300 g
- Zimmermannsbleistift
- Maßband 3 m



Art. Nr.	Satz	leer	kg	VE
220268 *	24-teilig	220028	8,500	1

Werkzeugkoffer „HUPactive“

ABS

Hartschalenkoffer, schwarz, 2 Werkzeugtafeln und Dokumententasche komplett herausnehmbar, abschließbar, inkl. 2 Schlüssel, Bodenschale mit variablen Trennstegen aus Aluminium, verstärkte Metall-Ecken als zusätzlicher Schutz vor Beschädigungen, bestückt mit 22 Werkzeugen. Koffer 220030.

Inhalt:

- VDE-Elektriker-Schraubendreher 1000 V
3 x 0,5 x 100 mm | 4 x 0,8 x 100 mm | 5,5 x 1,0 x 125 mm
- VDE-Schraubendreher PH, Größe 1 + 2
- VDE-Schraubendreher PZ, Größe 1 + 2
- VDE-Kabelschneider 160 mm*
- VDE-Seitenschneider 160 mm*
- VDE-Storchschnabelzange 200 mm*
- Abisolierzange „Basic“ 0,5 - 4 mm²
- Abmantler „Basic“ ohne Hakenklinge 8 - 28 mm²
(sicheres Arbeiten für Azubis)
- VDE-Kabelmesser 50 mm
- Spannungsprüfer 120 - 250 V, lose
- Schaltschrank-Wasserwaage 225 mm
- original PUK-Taschensäge
- Schlosserhammer 300 g
- Malerspachtel 40 mm
- Gipsmulde
- Industrie-Ringpinsel, Größe 4
- Gliedermaßstab 2 m
- Multigraph, schwarz, Mine 7B, dreieckig, 240 mm



Art. Nr.	Satz	leer	kg	VE
220255	24-teilig	220030	9,620	1

Werkzeugkoffer „Elektro Plus“

ABS

Hartschalenkoffer, schwarz, abschließbar, inkl. 2 Schlüssel, 2 Werkzeugtafeln und Dokumententasche komplett herausnehmbar, Bodenschale mit variablen Trennstegen aus Aluminium, verstärkte Metall-Ecken als zusätzlicher Schutz vor Beschädigungen, bestückt mit 24 Werkzeugen (Koffer 220036)

Inhalt:

- VDE-Elektriker-Schraubendreher 1000 V 3 x 0,5 x 100 mm |
4 x 0,8 x 100 mm | 5,5 x 1,0 x 125 mm
- VDE-Schraubendreher HUPslim PH, Größe 1 + 2
- VDE-Schraubendreher HUPslim PZ, Größe 1 + 2
- VDE-Schraubendreher HUPslim PZ/FL Größe 2
- VDE-Storchschnabelzange DIN ISO 5745*
- VDE-Seitenschneider 160 mm*
- VDE-Kabelschneider 160 mm*
- Abisolierzange „Basic“ 0,5 - 6 mm²
- Basic Abmantler 8 - 28 mm
- Spannungsprüfer „Basic“ 6 - 400 V
- Entmantler XL
- Gipsmulde
- Puk-Säge mit festem Griff
- VDE-Kabelmesser gerade Klinge
- Schlosserhammer 300 g
- Malerspachtel 40 mm
- Industrie-Ringpinsel Gr. 4
- Maßstab 2 m
- Zimmermannsbleistifte
- Torpedowasserwaage 225 mm



Art. Nr.	Satz	leer	kg	VE
220257	24-teilig	220036	6,500	1

Werkzeugkoffer „Start-up“

ABS

Hartschalenkoffer, schwarz, 2 Werkzeugtafeln, Zahlenschloss, Dokumententasche, Bodenschale mit variablen Trennstegen, Schultergurt, bestückt mit 19 Werkzeugen. Koffer 220031.

Inhalt:

- 2K-VDE-Elektriker-Schraubendreher 2,5 x 75, 4 x 100, 5,5 x 125, 6,5 x 150 mm
- 2K-VDE Kreuzschlitz-Schraubendreher PH, Gr. 1 + 2
- 2K-Kombizange 180 mm
- 2K-Seitenschneider 160 mm
- 2K-Telefonzange 200 mm, 45° abgewinkelt
- 2K-Abisolierzange 160 mm
- Abmantler mit Hakenklinge 8 - 28 mm Ø
- PUK-Taschensäge mit festem Griff
- Elektriker-Meißel 10 x 250 mm
- Spannungsprüfer 120 - 250 V, lose
- Schlosserhammer 300 g
- Maßband 3 m
- Malerspachtel 40 mm
- Kabelmesser, 1-teilig
- Wasserpinsel



Art. Nr.	Satz	leer	kg	VE
220221	19-teilig	220031	9,180	1

Werkzeugkoffer „Start-up VDE“

ABS

Hartschalenkoffer, schwarz, 2 Werkzeugtafeln, Zahlenschloss, Dokumententasche, Bodenschale mit variablen Trennstegen, Schultergurt, bestückt mit 19 Werkzeugen. Koffer 220031.

Inhalt:

- 2K-VDE Elektriker-Schraubendreher 1000 V 2,5 x 75, 4 x 100, 5,5 x 125, 6,5 x 150 mm
- 2K-VDE Kreuzschlitz-Schraubendreher PH, Gr. 1 + 2
- 2K-VDE Telefonzange 200 mm, 45° abgewinkelt
- 2K-VDE Kombinationszange 185 mm
- 2K-VDE Seitenschneider 165 mm
- 2K-VDE Abisolierzange 160 mm
- Abmantler mit Hakenklinge 8 - 28 mm Ø
- Kabelmesser, 1-teilig
- Schlosserhammer 300 g
- PUK-Taschensäge mit festem Griff
- Elektriker-Meißel 10 x 250 mm
- Spannungsprüfer 120 - 250 V, lose
- Maßband 3 m
- Malerspachtel 40 mm
- Wasserpinsel



Art. Nr.	Satz	leer	kg	VE
220235 *	19-teilig	220031	9,300	1

haupa[®]

... mit „Sicherheit“ besser

Werkzeugkoffer „EXTRA“ 1000 V

ABS

Hartschalenkoffer, schwarz, Zahlenschloss, 1 Dokumentenfach, 2 abschließbare Schlösser, 2 Werkzeugtafeln, Bodenschale mit variablen Trennstegen, umlaufende Stoßleiste, hochwertige Beschläge, bestückt mit 33 Werkzeugen. Koffer 220031.

Inhalt:

- 2K-VDE-Schraubendrehersatz PZ, 101999/PZ
- 2K-VDE-Schraubendreher PZ/FL 1
- 2K-VDE-Schraubendreher PZ/FL 2
- Abisolierzange 0,2-6 mm²
- Abmantler Hakenklinge 8-28 mm²
- Spannungsprüfer „Basic“ schwarz
- VDE-Kombizange 185 mm
- VDE-Kraftseitenschneider 205 mm
- VDE-Storchschnabelzange gerade 200 mm
- Zimmermannsbleistifte
- Schlosserhammer 300 g
- Elektriker-Meißel 10x250 mm
- Puk-Säge mit festem Griff
- Torpedowasserwaage 225 mm
- Masstab 2 m
- Malerspachtel 40 mm
- Wasserpinsel
- Gipsmulde
- VDE-Kabelmesser gerade Klinge 50 mm
- Fäustel Holzstiel 1000 g
- Stein-Meißel flachoval 28x250 mm
- Industrie Allzweck-Reinigungstücher
- Crimpzange für isolierte Kabelschuhe+Aderendhülsen
- Dosenabmantler 8-13 mm²
- VDE-Kabelschneider 170 mm
- VDE Isolierband 15 mm x 10 m Rainbow pack, 10 Rollen
- Spannungsprüfer „Profi LED Plus“
- HAUPA „Muli Check“ Hochleistungsmultimeter



Art. Nr.	Satz	leer	kg	VE
220309	33-teilig	220031	8,680	1

Werkzeugkoffer „Profi VDE“ 1000 V

ABS

Hartschalenkoffer, schwarz, 2 Werkzeugtafeln, Zahlenschloss, Dokumententasche, Bodenschale mit variablen Trennstegen, Schultergurt, bestückt mit 35 Werkzeugen. Koffer 220031.

Inhalt:

- 2K-VDE-Elektriker-Schraubendreher 2,5 x 75, 3 x 100, 6,5 x 150, 8 x 175 mm
- 2K-VDE Schraubendreher PH, Gr. 1 + 2
- 2K-VDE Steckschlüssel SW 5,5, 7, 8, 10
- VDE-Storchschnabelzange 200 mm
- VDE-Kombizange 185 mm
- VDE-Kraftseitenschneider 200 mm
- VDE-Abisolierzange 160 mm
- VDE-Kabelschere max. 15 mm
- VDE-Kabelmesser gerade Klinge, 50 mm
- Fingerhandschuhe 1000 V, Gr. 9
- NH-Sicherheitsgriff
- VDE-Gummituch 1000 x 1000 x 1,6 mm
- VDE-Kunststoffklammer 160 mm
- Aufstecktüllen Nr. 1, 2, 3 (je 4 x)
- PVC-Abdeckklebeband rot
- Wärmeschutzhandschuhe
- Schutzbrille EN 166



1000 V IEC 60900



Art. Nr.	Satz	leer	kg	VE
220232	35-teilig	220031	12,920	1

Hartschalenwerkzeugkoffer

Werkzeug-Trolley „Profi Mobil“

ABS

Hartschalenkoffer, schwarz, Zahlenschloss, 1 Dokumentenfach, 2 abschließbare Schlösser, 2 Werkzeugtafeln, Bodenschale mit variablen Trennstegen, umlaufende Stoßleiste, hochwertige Beschläge. Koffer Art. 220023.

Inhalt:

- 2K-Steckschlüsselsatz, 7-teilig
- 2K-Elektriker-Schraubendreher 2,5 x 75, 3 x 100, 4 x 100, 4 x 125, 5 x 150 mm
- 2K-Schraubendreher PH, Größe 1+2, isoliert
- Spannungsprüfer "Basic" 6-400 V
- Bit-Set, 34-teilig
- Bitbox mit Sicherheitsbits, 58-teilig
- Maul-Ringschlüsselsatz, 12-teilig
- Rollgabelschlüssel 24 mm
- Schaltschrankschlüssel
- Schlosserhammer, 300 g
- Abmantler Hakenklinge, 8-28 mm²
- Cuttermesser "EXTRA" mit Ersatzklingen 19 mm
- Kabelschneider 160 mm, getaucht
- Kabelschneider, max. 16,9 mm
- 2K-Kombizange 185 mm
- 2K-Seitenschneider 165 mm
- 2K-Telefonzange 200 mm
- Abisolierzange 0,2-6 mm²
- Elektronik ESD Seitenschneider ohne Wate 115 mm
- Maßband 5 m
- Schaltschrank-Wasserwaage 250
- Elektro-Isolierband 19 mm x 20 m, schwarz (8x)



Art. Nr.	Satz	leer	kg	VE
220273	51-teilig	220023	14,700	1

Werkzeug-Trolley „Start-up mobil“ 1000 V

ABS

Hartschalenkoffer, schwarz, Zahlenschloss, 1 Dokumentenfach, 2 abschließbare Schlösser, 2 Werkzeugtafeln, Bodenschale mit variablen Trennstegen, umlaufende Stoßleiste, hochwertige Beschläge. Koffer Art. 220023.

Inhalt:

- 2K-VDE-Elektriker-Schraubendreher 2,5 x 75, 4 x 100, 5,5 x 125, 6,5 x 150 mm
- 2K-VDE Kreuzschlitz-Schraubendreher PH, Gr. 1 + 2
- 2K-Kombizange 180 mm
- 2K-Seitenschneider 160 mm
- 2K-Telefonzange 200 mm, 45° abgewinkelt
- 2K-Abisolierzange 160 mm
- Abmantler mit Hakenklinge, Ø 8 - 28 mm
- PUK-Taschensäge mit festem Griff
- Elektriker-Meißel 10 x 250 mm
- Spannungsprüfer 120 - 250 V, lose
- Schlosserhammer 300 g
- Maßband 3 m
- Malerspachtel 40 mm
- Kabelmesser, 1-teilig
- Wasserpinsel



Art. Nr.	Satz	leer	kg	VE
220252	19-teilig	220023	10,940	1

haupa®

... mit „Sicherheit“ besser

HAUPA GmbH & Co. KG, Lange Straße 40, 42857 Remscheid, Telefon: +49 (0)2191 8418-0, Fax: +49 (0)2191 8418-840, E-Mail: sales@haupa.com

Werkzeug-Trolley „Master Mobil 1000 V“

ABS

Hartschalenkoffer, schwarz, Zahlenschloss, 1 Dokumentenfach, 2 abschließbare Schlösser, 2 Werkzeugtafeln, Bodenschale mit variablen Trennstegen, umlaufende Stoßleiste, hochwertige Beschläge. Koffer 220023.

Inhalt:

- 2K-VDE-Schraubendrehersatz PH
- VDE-Kabelmesser gerade Klinge
- Industrie Allzweck-Reinigungstücher
- Maßband 3 m
- Puk-Säge mit festem Griff
- VDE-Kabelschneider 230 mm
- VDE-Kombizange 185 mm
- VDE-Seitenschneider 165 mm
- VDE-Storchschnabelzange 45°, 200 mm
- Abisolierzange 0,2 - 6 mm²
- Gehörstöpsel grün SNR 30 db
- 2K-VDE-Schraubendreher PZ/FL 1
- 2K-VDE-Schraubendreher PZ/FL 2
- Einziehperlonband 15 mm, 3
- LED Taschenlampe 18 x 91 mm, 80 lm
- Uni-Abisolierer 0,2 - 4 mm²
- Abmantler Hakenklinge 8 - 28 mm²
- Crimpzange für isolierte Kabelschuhe und Aderendhülsen
- Kabelschneider 160 mm, tauchisoliert
- Crimpzange 0,75 - 16 mm²
- Bitbox mit Sicherheitsbits, 58-teilig
- Schutzbrille
- Schaltschrankschlüssel
- Spannungsprüfer „Profi Plus“
- Elektronik ESD Seitenschneider ohne Wate, 115 mm
- Rollgabelschlüssel 24 mm
- 2K Soft-Gripschere 140 mm
- Kabelverschraubung IP68 M20 lichtgrau
- Aderendhülsen in Streudose Farbserie III DIN
- Kabelbinder schwarz UV-beständig 250 x 4,8 mm
- Nagelschellen 7-10, weiß



Art. Nr.	Satz	leer	kg	VE
220254 *	38-teilig	220023	14,700	1

Werkzeug-Trolley „Master Mobil HUPslim 1000 V“

ABS

Hartschalenkoffer, schwarz, Zahlenschloss, 1 Dokumentenfach, 2 abschließbare Schlösser, 2 Werkzeugtafeln, Bodenschale mit variablen Trennstegen, umlaufende Stoßleiste, hochwertige Beschläge. Koffer 220023.

Inhalt:

- 2K-VDE-Schraubendrehersatz HUPslim PH
- 2K-VDE-Schraubendreher HUPslim PZ/FL 1 + 2
- VDE-Kabelschneider 230 mm
- VDE-Kombizange 180 mm
- VDE-Seitenschneider 160 mm
- VDE-Storchschnabelzange 45°, 200 mm
- Abisolierzange 0,2 - 6 mm²
- VDE-Kabelmesser gerade Klinge
- Industrie Allzweck-Reinigungstücher
- Maßband 3 m
- Puk-Säge mit festem Griff
- Gehörstöpsel grün SNR 30 db
- Einziehperlonband 15 m, 3 mm
- LED Taschenlampe 18 x 91 mm, 80 lm
- Uni-Abisolierer 0,2 - 4 mm²
- Abmantler Hakenklinge 8 - 28 mm²
- Crimpzange für isolierte Kabelschuhe und Aderendhülsen
- Kabelschneider 160 mm, tauchisoliert
- Crimpzange 0,75 - 16 mm²
- Spannungsprüfer „Profi Plus“
- Schutzbrille
- Schaltschrankschlüssel
- Bitbox mit Sicherheitsbits, 58-teilig
- Elektronik ESD Seitenschneider ohne Wate, 115 mm
- Rollgabelschlüssel 24 mm
- 2K Soft-Gripschere 140 mm
- Kabelbinder schwarz UV-beständig 250 x 4,8 mm
- Kabelverschraubung IP68 M20 lichtgrau
- Aderendhülsen in Streudose Farbserie III DIN
- Nagelschellen 7-10, weiß



Art. Nr.	Satz	leer	kg	VE
220329	38-teilig	220023	14,700	1

Hartschalenwerkzeugkoffer

Werkzeug-Trolley „EXTRA“

ABS

Hartschalenkoffer, schwarz, Zahlenschloss, 1 Dokumentenfach, 2 abschließbare Schlösser, 2 Werkzeugtafeln, Bodenschale mit variablen Trennstegen, umlaufende Stoßleiste, hochwertige Beschläge. Koffer 220023.

Inhalt:

- 2K-VDE-Schraubendrehersatz PZ, 101999/PZ
- 2K-VDE-Schraubendreher PZ/FL 1
- 2K-VDE-Schraubendreher PZ/FL 2
- Abisolierzange 0,2-6 mm²
- Abmantler Hakenklinge 8-28 mm²
- Spannungsprüfer Basic, schwarz | 125 - 250 V
- VDE-Kombizange 185 mm
- VDE-Kraftseitenschneider 205 mm
- VDE-Storchschnabelzange gerade 200 mm
- Zimmermannsbleistifte
- Schlosserhammer 300 g
- Elektriker-Meißel 10x250 mm
- Puk-Säge mit festem Griff
- Torpedowasserwaage 225 mm
- Masstab 2 m
- Malerspachtel 40 mm
- Wasserpinsel
- Gipsmulde
- VDE-Kabelmesser gerade Klinge 50 mm
- Fäustel Holzstiel 1000 g
- Stein-Meißel flachoval 28x250 mm
- Industrie Allzweck-Reinigungstücher
- Crimpzange für isolierte Kabelschuhe+Aderendhülsen
- Dosenabmantler 8-13 mm²
- VDE-Kabelschneider 170 mm
- VDE Isolierband 15 mm x 10 m Rainbow pack, 10 Rollen
- Spannungsprüfer „Profi LED Plus“
- HAUPA „Muli Check III“ Hochleistungsmultimeter



Art. Nr.	Satz	leer	kg	VE
220307	33-teilig	220023	15,000	1

Hartschalenwerkzeugkoffer 1000 V

Service-Trolley für Hybridfahrzeuge 1000 V

ABS

Hartschalenkoffer, schwarz, Zahlenschloss, 1 Dokumentenfach, 2 abschließbare Schlösser, 2 Werkzeugtafeln, Bodenschale mit variablen Trennstegen, umlaufende Stoßleiste, hochwertige Beschläge. Koffer 220023.

Inhalt:

- 2K-VDE-Elektriker-Schraubendreher 2,5x75, 3x100, 3,5x100, 4x100 mm
- 2K-VDE-Schraubendreher PH 1, 2, 3
- 2K-VDE-Schraubendreher S-Tx 20, 25, 30
- VDE-Sechskanteinsatz 3/8" SW 8, 9, 10, 12, 13, 14, 17, 19, 22
- VDE-Verlängerung 3/8" 250 mm
- VDE-Umschaltknarre 3/8"
- VDE-Wasserpumpenzange 240 mm
- VDE-Kabelschneider 230 mm
- VDE-Kraftseitenschneider 205 mm
- VDE-Seitenschneider 165 mm
- VDE-Flachzange 160 mm
- VDE-Storchschnabelzange gebogen 200 mm
- VDE-Kombizange 205 mm
- VDE-Kabelmesser gerade Klinge 50 mm
- Sicherheitspaket mit Tasche inkl. Matte
- Selbstklemmtüllen 20 mm
- Selbstklemmtüllen 10 mm
- **VDE-Einsatz 3/8", M8, M10, M12 (xzn)**
- Absperrband rot/weiß 500 m
- Schild „Gefährliche Spannung“
- Schild „Nicht Schalten“
- Schild „Vorsicht vor auslaufenden Batterien“



Art. Nr.	Satz	leer	kg	VE
220171	40-teilig	220023	11,100	1

haupa

... mit „Sicherheit“ besser

HAUPA GmbH & Co. KG, Lange Straße 40, 42857 Remscheid, Telefon: +49 (0)2191 8418-0, Fax: +49 (0)2191 8418-840, E-Mail: sales@haupa.com

Hartschalenwerkzeugkoffer 1000 V

Servicetrolley „HUPeMobility eco“

ABS

Hartschalenkoffer, schwarz, Zahlenschloss, 1 Dokumentenfach, 2 abschließbare Schlösser, 2 Werkzeugtafeln, Bodenschale mit variablen Trennstegen, umlaufende Stoßleiste, hochwertige Beschläge. Koffer 220023.

Inhalt:

- Werkzeug-Trolley „Start-up Profi“ | Art. 220023**
- VDE-Elektriker-Schraubendreher 2,5 x 0,4 x 75 mm | 3 x 0,5 x 100 mm | 3,5 x 0,6 x 100 mm | 4 x 0,8 x 100 mm
- VDE-Schraubendreher PH 1, PH 2, PH 3
- VDE-Schraubendreher Tx 20, Tx 25, Tx 30
- VDE-Sechskanteinsatz 3/8" SW 8, 10, 12, 13, 14, 17, 19, 22 „eco“ 80 mm
- VDE-Einsatz 3/8" XZN M8, M10, M12 „eco“
- VDE-Verlängerung 3/8" 250 mm „eco“
- VDE-Umschaltknarre 3/8" „eco“
- VDE-Zangenschlüssel 280 mm
- VDE-Kabelschneider 230 mm
- VDE-Seitenschneider 160 mm*
- VDE-Storchschnabelzange gebogen 200 mm*
- VDE-Kombizange 200 mm*
- VDE-Kabelmesser gerade Klinge
- VDE-Fingerhandschuhe 1000 V Gr. 10
- Elektrikerschutzhelm nach DIN EN 50365 1000 V
- VDE-Gesichtsschutzschirm nach EN 166 1000 V
- VDE-Sicherheitsgriff
- Sicherheitsbeutel
- VDE-Isoliermatte 17000 V
- Selbstklemmtüllen 10, 20 mm
- Absperrband 80 mm, 500 m
- Kunststoffschild rund 200 mm „Nicht schalten“
- Kunststoffschild 200 mm „Gefährliche Spannung“
- Kunststoffschild 200 mm „Vorsicht Batterien“
- Schild „Vorsicht vor auslaufenden Batterien“



Art. Nr.	Satz	leer	kg	VE
220327	42-teilig	220023	19,000	1

Werkzeug-Trolley „Secure Mobil“ 1000 V

ABS

Hartschalenkoffer, schwarz, Zahlenschloss, 1 Dokumentenfach, 2 abschließbare Schlösser, 2 Werkzeugtafeln, Bodenschale mit variablen Trennstegen, 57-teilig, umlaufende Stoßleiste, hochwertige Beschläge. Koffer Art. 220023.

Inhalt:

- 2K-VDE-Elektriker-Schraubendreher 2,5 x 75, 4 x 100, 5,5 x 125, 6,5 x 150 mm
- 2K-VDE-Schraubendreher PH, Größe 1 + 2
- Spannungsprüfer "Profi LED Plus" 12-1.000 V
- VDE-Einmaulgabelschlüssel WS 10, 12, 13, 19, 22, 24
- VDE-Fingerhandschuhe Größe 9
- VDE-Sicherheitsgriff
- VDE-Kunststoff-Flachzange
- Aufsteckhüllen Nr. 1, 2, 3 (jedes 5x)
- VDE-Kabelmesser 50 mm
- VDE-Kombizange 185 mm
- VDE-Seitenschneider 165 mm
- VDE-Storchschnabelzange 200 mm
- VDE Knarrenkoffer 3/8", 16-teilig
- Elektro-Isolierband rot (6x)



Art. Nr.	Satz	leer	kg	VE
220272	57-teilig	220023	14,700	1

Hartschalenwerkzeugkoffer

2K-Werkzeugkoffer

ABS+ 

Hartschalenkoffer für den Auszubildenden, schwarz, 2 Werkzeugtafeln, eine mit Dokumententasche, Bodenschale mit variablen Trennstegen, 18 Werkzeuge. Koffer 220038.

Inhalt:

- 2K-Telefonzange gerade 200 mm
- 2K-Kombizange 180 mm
- 2K-Kraftseitenschneider 180 mm
- 2K-Abisolierzange 160 mm
- 2K-Elektriker-Schraubendreher 2,5 x 75, 3 x 100, 5,5 x 125, 6,5 x 150 mm
- 2K-Kreuzschlitz-Schraubendreher, Gr. 1 + 2
- Kabelmesser, 1-teilig
- Abmantler Hakenklinge 8 - 28 Ø
- PUK-Taschensäge
- Malerspachtel 40 mm
- Elektriker-Meißel 10 x 250 mm
- Spannungsprüfer Basic, schwarz | 125 - 250 V
- Schlosserhammer 300 g
- Maßstab 2 m



Art. Nr.	Satz	leer	kg	VE
220170	18-teilig	220038	7,000	1

Werkzeugkoffer „Panther“

ABS+ 

Hartschalenkoffer mit 2 Werkzeugtafeln mit Dokumententasche, Bodenschale mit variablen Trennstegen. Koffer 220038.

Inhalt:

- 2K-Elektriker-Schraubendreher 75, 100, 125, 150 mm
- 2K-Werkstatt-Schraubendreher 100 mm
- 2K-Schraubendreher PZ 1 + 2
- Schaltschrankschlüssel
- Schlitzmeißel 26 x 250 mm
- Elektrikermeißel 10 x 250 mm
- Kabelmesser Kunststoffheft
- Uni-Säge, schwer 150 mm
- 2K-Kombizange 180 mm
- 2K-Kraftseitenschneider 180 mm
- 2K-Telefonzange 200 mm
- 2K-Abisolierzange 165 mm
- Schaltschrank-Wasserwaage 250 mm
- Abmantler Hakenklinge 8 - 28 Ø
- Schlosserhammer 300 g
- Spannungsprüfer „Basic“
- Spannungsprüfer Basic, schwarz | 125 - 250 V



Art. Nr.	Satz	leer	kg	VE
220040	21-teilig	220038	7,460	1

haupa[®]

... mit „Sicherheit“ besser

HAUPA GmbH & Co. KG, Lange Straße 40, 42857 Remscheid, Telefon: +49 (0)2191 8418-0, Fax: +49 (0)2191 8418-840, E-Mail: sales@haupa.com

Netzwerk-Servicekoffer

ABS+

Hartschalenkoffer, schwarz, für den Elektriker und Netzwerkprofi, 2 Werkzeugtafeln, eine davon mit Dokumententasche, Bodenschale mit 8 herausnehmbaren Kleinkästen, transportsicher abgedeckt. Koffer 220073.

Inhalt:

- 2K-Elektriker-Schraubendreher 2,5 x 75, 4 x 100, 5 x 150 mm
- 2K-Schraubendreher PH 0, 1 + 2
- Schaltschrankschlüssel
- Präzisionsabisolierer 0,25 - 0,8 mm²
- Universalschere 190 mm
- PUK-Säge mit festem Griff
- 2K-Seitenschneider 160 mm
- 2K-Telefonzange 200 mm
- 2K-Telefonzange 200 mm, gebogen 45°
- Crimpzange Koaxverbinder
- ESD-Elektronik-Seitenschneider 115 mm
- Abisolierer Koaxialkabel
- Spannungsprüfer Basic, schwarz | 125 - 250 V
- Elektronik-Schraub.-Satz, 7-teilig
- Abisolierer für UTP-/STP-Datenkabel
- Crimpzange für Westernstecker
- Sensor-Anlegewerkzeug



Art. Nr.	Satz	leer	kg	VE
220141	21-teilig	220038	8,800	1

Werkzeugkoffer „HAUPA Compact“

ABS+

Hartschalenkoffer, schwarz, 2 Werkzeugtafeln, eine mit Dokumententasche, Bodenschale mit variablen Trennstegen, hochwertige Beschläge, vielseitige Bestückung, Koffer 220038.

Inhalt:

- 2K-Elektriker-Schraubendreher 2,5 x 75, 4 x 100, 4 x 125, 5 x 150 mm
- 2K-Kreuzschlitz-Schraubendreher PH, Gr. 1 + 2
- Elektronikschraubendrehersatz, 7-teilig
- 2K-Kombizange 180 mm
- 2K-Seitenschneider 160 mm
- 2K-Telefonzange 200 mm
- Abmantler Hakenklinge 8 - 28 mm Ø
- Abmantler 4 -16 mm Ø;
- Automatische Abisolierzange 0,2 - 6 mm²
- Kabelschneider mit Biss
- 2K Soft-Grip Schere
- PUK-Taschensäge, fester Griff
- HAUPA „Bit box“, 17-teilig
- SDS-plus Set, 5-teilig
- Wasserwaage 400 mm
- Massband 3 m
- Spannungsprüfer „Basic+“



Art. Nr.	Satz	leer	kg	VE
220229	47-teilig	220038	7,180	1

Werkzeugkoffer „Basic“

ABS+

Hartschalenkoffer, schwarz, 2 Werkzeugtafeln, eine mit Dokumententasche, Bodenschale mit variablen Trennstegen, 19 Werkzeuge. Koffer 220038.

Inhalt:

- 2K-VDE Elektriker-Schraubendreher 2,5 x 75, 4 x 100, 5,5 x 125, 6,5 x 150 mm
- VDE-Kreuzschlitz-Schraubendreher PH Gr. 1, 2
- 2K-Kombizange 180 mm
- 2K-Seitenschneider 160 mm
- 2K-Telefonzange 200 mm
- 2K-Abisolierzange 160 mm
- Abmantler Hakenklinge 8 - 28 Ø
- Kabelmesser, 1-teilig
- Schlosserhammer 300 g
- PUK-Taschensäge mit festem Griff
- Elektriker-Meißel 10 x 250 mm
- Spannungsprüfer 120 - 250 V, lose
- Maßstab 2 m
- Malerspachtel 40 mm
- Wasserpinsel



Art. Nr.	Satz	leer	kg	VE
220153 *	19-teilig	220038	6,600	1

Werkzeugkoffer „Basic VDE“

ABS+

Hartschalenkoffer, schwarz, 2 Werkzeugtafeln, eine mit Dokumententasche, Bodenschale mit variablen Trennstegen, hochwertige Beschläge, 19 Werkzeuge. Koffer 220038.

Inhalt:

- 2K-VDE-Elektriker-Schraubendreher 2,5 x 75, 4 x 100, 5,5 x 125, 6,5 x 150 mm
- 2K-VDE-Kreuzschlitz-Schraubendreher PH, Gr. 1 + 2
- 2K-VDE-Kombizange 185 mm
- 2K-VDE-Seitenschneider 165 mm
- 2K-VDE-Telefonzange 200 mm
- 2K-VDE-Kabelschneider 200 mm
- Abmantler Hakenklinge 8 - 28 Ø
- Kabelmesser, 1-teilig
- Schlosserhammer 300 g
- PUK-Taschensäge mit festem Griff
- Elektriker-Meißel 10 x 250 mm
- Spannungsprüfer 120 - 250 V, lose
- Maßstab 2 m
- Malerspachtel 40 mm
- Wasserpinsel



Art. Nr.	Satz	leer	kg	VE
220244	19-teilig	220038	7,140	1

haupa®

... mit „Sicherheit“ besser

Werkzeugkoffer „Inspektor“

ABS+

Hartschalenkoffer, schwarz, hochwertige Beschläge, bestückt mit 25 Werkzeugen. Koffer 220068.

Inhalt:

- 2K-Kombinationszange 180 mm
- 2K-Kraftseitenschneider 180 mm
- 2K-Telefonzange 200 mm
- 2K-Telefonzange, abgewinkelt 200 mm
- 2K-Wasserpumpenzange, isoliert
- 2K-Abisolierzange
- 2K-Elektriker-Schraubendreher 75, 125, 150 mm
- 2K-Werkstatt-Schraubendreher 100, 150 mm
- 2K-Kreuzschlitz-Schraubendreher Gr. 1 + 2
- Stechahle kantige Klinge
- Spannungsprüfer 120 - 250 V, lose
- Rollgabelschlüssel 210 mm
- Malerspachtel 50 mm
- Elektriker-Meißel 10 x 250 mm
- Schlosserhammer 300 g
- Kabelmesser, 1-teilig
- PUK-Säge mit verstellbarem Griff
- Leichtmetall-Wasserwaage 400 mm
- Abmantler Hakenklinge 8 - 28 Ø
- Universalschere 190 mm
- Maßstab 2 m



Art. Nr.	Satz	leer	kg	VE
220176	25-teilig	220068	8,980	1

Werkzeugkoffer „Akkurat“

ABS+

Meisterkoffer „Radio - Fernsehen“, Hartschalenkoffer für den Fernsehmechaniker, bestückt mit 32 Werkzeugen. Koffer 220068.

Inhalt:

- 2K-Kombizange 160 mm
- 2K-Seitenschneider 160 mm
- 2K-Telefonzange 200 mm
- 2K-Telefonzange 200 mm gebogen
- 2K-Abisolierzange 160 mm
- ESD-Elektronik-Seitenschneider 115 mm
- ESD-Elektronik-Rundzange 130 mm
- ESD-Elektronik-Flachrundzange 130 mm
- ESD-Elektronik-Flachrundzange 130 mm 45°
- 2K-Elektriker-Schraubendreher 2,5 x 75, 4 x 100, 4 x 125, 5 x 150
- 2K-Elektriker-Schraubendreher 2,5 x 75 (blank)
- 2K-Werkstatt-Schraubendreher 8 x 150 mm
- 2K-Schraubendreher PH 1 + 2
- Flexibler Krallengreifer Gr. 525
- Elektronik-Schraubendreher-Satz, 7-teilig
- Spannungsprüfer 120 - 250 V, lose
- Kontrollspiegel 210 mm
- Stechahle 2K, rund
- 2K-Steckschlüssel SW 5, 5,5, 6
- Pass-/Kontaktschraubendreher
- Elektroniklot Sn 60% 1 mm 100 g
- Kontaktfeilensatz 6-tlg.
- Pinzette isoliert 130 mm spitz
- Pinzette isoliert 145 mm breit
- 2K-Soft-Gripschere 140 mm
- Universalschere 190 mm



Art. Nr.	Satz	leer	kg	VE
220179	32-teilig	220068	8,180	1

Werkzeugkoffer „Diamant“

ABS+

Meisterkoffer „Elektroweißwaren“, Hartschalenkoffer für den Spezialisten, bestückt mit 23 Werkzeugen. Koffer 220068.

Inhalt:

- 2K-Langbeck-Rundzange 160 mm
- 2K-Langbeck-Flachzange 160 mm
- 2K-Telefonzange 200 mm gebogen
- 2K-Kombizange 160 mm
- 2K-Seitenschneider 160 mm
- 2K-Telefonzange 200 mm
- 2K-Kraftseitenschneider 200 mm
- 2K-Werkstatt-Schraubendreher 6 x 100, 8 x 150 mm
- 2K-Schraubendreher PH 1 + 2
- 2K-Elektriker-Schraubendreher 4 x 100, 5 x 150 mm
- Abisolierzange 0,5 - 4 mm²
- Elektronik ESD Seitenschneider 115 mm
- Spannungsprüfer Basic, schwarz | 125 - 250 V
- Crimpzange für Quetschkabelschuhe
- Steckschlüsselsatz 1/4", 33-teilig
- PUK-Säge mit festem Griff
- Schlosserhammer 300 g
- Kabelmesser Kunststoffschalen
- Universalschere 190 mm
- Kabelschneider max. 16,9 mm



Art. Nr.	Satz	leer	kg	VE
220192	23-teilig	220068	8,500	1

Das ideale Werkzeugsortiment

ABS+

Hartschalenkoffer, schwarz, hochwertige Beschläge, bestückt mit 32 Werkzeugen. Koffer 220068.

Inhalt:

- 2K-Kombizange 180 mm
- 2K-Seitenschneider 160 mm
- 2K-Telefonzange 160 mm
- 2K-Telefonzange 200 mm gebogen
- 2K-Wasserpumpenzange isoliert
- ESD-Elektronik-Seitenschneider 115 mm
- ESD-Elektronik-Flachrundzange 130 mm
- 2K-Elektriker-Schraubendreher 2,5 x 75, 4 x 125, 5 x 150 mm
- 2K-Werkstatt-Schraubendreher 6 x 100, 8 x 150 mm
- 2K-Schraubendreher PH 0, 1 + 2
- 2K-Steckschlüssel SW 7, 8, 10
- 2K-Stechahle vierkant
- Abisolierzange 0,5 - 4 mm²
- Starrer Krallengreifer Gr. 165
- Elektroniklot Sn 60% 1,5 mm 100 g
- Spannungsprüfer Basic, schwarz | 125 - 250 V
- Elektronik-Schraub.-Satz 7-teilig
- Steckschlüsselsatz 1/4" 33-teilig
- Kabelmesser Kunststoffschalen
- Kontrollspiegel 210 mm
- Kontaktlöter 30 Watt
- Schlosserhammer 300 g
- Universalschere 190 mm
- Uni-Säge, schwer 150 mm
- Pinzette gebogen 115 mm



Art. Nr.	Satz	leer	kg	VE
220177 *	32-teilig	220068	10,260	1

haupa®

... mit „Sicherheit“ besser

Werkzeugkoffer „OmegaMax Start VDE“

ABS+

Hartschalenkoffer, schwarz, 28 Fächer, 1 Zahlenschloss, 1 Dokumentenfach, 2 abschließbare Schlösser, 2 Werkzeugtafeln, Bodenschale mit variablen Trennstegen, umlaufende Stoßleiste. Koffer 220042.

Inhalt:

- 2K-VDE Elektriker-Schraubendreher 1000 V 2,5 x 75, 4 x 100, 5,5 x 125, 6,5 x 150 mm
- 2K-VDE Kreuzschlitz-Schraubendreher PH, Gr. 1 + 2
- 2K-VDE Telefonzange 200 mm, gerade
- 2K-VDE Kombinationszange 185 mm
- 2K-VDE Seitenschneider 165 mm
- 2K-VDE Abisolierzange 160 mm
- Abmantler mit Hakenklinge, Ø 8 - 28 mm
- Kabelmesser, 1-teilig
- Schlosserhammer 300 g
- PUK-Taschensäge mit festem Griff
- Elektriker-Meißel 10 x 250 mm
- Spannungsprüfer 120 - 250 V, lose
- Maßband 3 m
- Malerspachtel 40 mm
- Wasserpinsel



Art. Nr.	Satz	leer	kg	VE
220043	19-teilig	220042	11,000	1

Werkzeugkoffer „OmegaMax Trolley Start VDE“

ABS+

Hartschalenkoffer, schwarz, 28 Fächer, 1 Zahlenschloss, 1 Dokumentenfach, 2 abschließbare Schlösser, 2 Werkzeugtafeln, Bodenschale mit variablen Trennstegen, umlaufende Stoßleiste. Koffer 220048.

Inhalt:

- 2K-VDE-Elektriker-Schraubendreher 2,5 x 75, 4 x 100, 5,5 x 125, 6,5 x 150 mm
- 2K-VDE Kreuzschlitz-Schraubendreher PH, Gr. 1 + 2
- 2K-Kombizange 180 mm
- 2K-Seitenschneider 160 mm
- 2K-Telefonzange 200 mm, gerade
- 2K-Abisolierzange 160 mm
- Abmantler mit Hakenklinge, Ø 8 - 28 mm
- PUK-Taschensäge mit festem Griff
- Elektriker-Meißel 10 x 250 mm
- Spannungsprüfer 120 - 250 V, lose
- Schlosserhammer 300 g
- Maßband 3 m
- Malerspachtel 40 mm
- Kabelmesser, 1-teilig
- Wasserpinsel



Art. Nr.	Satz	leer	kg	VE
220137	19-teilig	220048	11,500	1

Hartschalenwerkzeugkoffer 1000 V

Meisterkoffer „Delux Plus“ 1000 V

ABS+

Hartschalenkoffer, signalrot, 2 Werkzeugtafeln, eine mit Dokumententasche, Bodenschale mit variablen Trennstegen, hochwertige Beschläge, komplett mit 54 Sicherheitswerkzeugen. Koffer 220076.

Inhalt:

- VDE-Telefonzange, gerade
- VDE-Telefonzange, gebogen
- VDE-Kombinationszange 185 mm
- VDE-Seitenschneider 165 mm
- VDE-Abisolierzange 160 mm
- VDE-Kunststoff-Flachzange 180 mm
- 2K-VDE-Elektrikerschraubendreher 2,5 x 75, 4 x 100, 5,5 x 125, 6,5 x 150 mm
- 2K-VDE-Kreuzschlitzschraubendreher PH, Gr. 1 + 2
- 2K-VDE-Steckschlüssel 5,5, 7, 8, 10 mm
- VDE-Steckschlüsseleinsätze 10, 11, 12, 13, 14, 17, 19
- VDE-Einmaulschlüssel SW 10, 12, 13, 19, 22, 24
- VDE-Umschaltknarre 1/2"
- VDE-Quergriff 1/2"
- Spannungsprüfer „Profi“
- VDE-Kabelmesser gerade Klinge, 50 mm
- VDE-Kabelschere 200 mm
- je 5 Aufsteckhüllen 10 mm, Gr. 1, 2, 3
- Kunststoffklammer
- Abdeckklebeband, grau
- Abdeckklebeband, rot
- NH-Sicherheitsgriff
- Fingerhandschuhe 1000 V, Gr. 9



Art. Nr.	Satz	leer	kg	VE
220239 *	54-teilig	220076	11,780	1

Werkzeugkoffer „Leopard“ 1000 V

ABS+

Hartschalenkoffer, signalrot, 2 Werkzeugtafeln, eine mit Dokumententasche, Bodenschale mit variablen Trennstegen, hochwertige Beschläge, komplett mit 32 Sicherheitswerkzeugen. Koffer 220076.

Inhalt:

- 2K-VDE Elektriker-Schraubendreher 2,5 x 75, 4 x 100, 6,5 x 150, 8 x 175, 10 x 200 mm
- 2K-VDE Kreuzschlitz-Schraubendreher PH, Gr. 1 + 2 und PZ Gr. 1 + 2
- Festhalte-Schraubendreher, Schlitz 100, 125 mm
- Festhalte-Schraubendreher, Kreuzschlitz
- Sechskant-Winkel-Schraubendreher 6, 8 mm
- Steckschlüssel 5,5, 6, 7, 8 mm
- VDE Telefonzange, gerade 200 mm
- VDE Telefonzange, gebogen 200 mm
- VDE Kombinationszange 185 mm
- VDE Seitenschneider 165 mm
- VDE Abisolierzange 160 mm
- VDE Rundzange 160 mm
- Spannungsprüfer „Profi“
- VDE Kabelmesser, vollisoliert
- VDE Kabelmesser
- VDE Kabelschere
- Kunststoff-Flachzange 180 mm
- Abdeck-Klebeband, rot 10 m
- Fingerhandschuhe Größe 9, 1000 V
- NH-Sicherheitsgriff



Art. Nr.	Satz	leer	kg	VE
220136	32-teilig	220076	10,380	1

haupa®

... mit „Sicherheit“ besser

HAUPA GmbH & Co. KG, Lange Straße 40, 42857 Remscheid, Telefon: +49 (0)2191 8418-0, Fax: +49 (0)2191 8418-840, E-Mail: sales@haupa.com

Hartschalenwerkzeugkoffer 1000 V

Werkzeugkoffer „Power Pack“ 1000 V

ABS+

Hartschalenkoffer, signalrot, 2 Werkzeugtafeln, eine mit Dokumententasche, Bodenschale mit variablen Trennstegen, vielseitige Bestückung mit 21 Sicherheitswerkzeugen. Koffer 220076.

Inhalt:

- 2K-VDE-Elektriker-Schraubendreher 2,5 x 75, 4 x 100, 5,5 x 125, 6,5 x 150 mm
- 2K-VDE-Kreuzschlitz-Schraubendreher PH, Gr. 1 + 2
- 2K-VDE-PZ/FL-Schraubendreher Gr. 1 + 2
- 2K-VDE-Kombizange 185 mm
- 2K-VDE-Seitenschneider 165 mm
- 2K-VDE-Telefonzange 200 mm
- 2K-VDE-Kabelschneider 200 mm
- 2K-VDE-Wasserpumpenzange 240 mm
- VDE Kabelmesser gerade Klinge 50 mm
- Automatische VDE-Abisolierzange 0,2 - 6 mm²
- Spannungstester „TestPen“ 12 - 1000 V
- Spannungsprüfer „Profi“ 12 - 690 V
- Fingerhandschuhe Größe 9, 1000 V
- Gehörschutzstöpsel
- NH-Sicherheitsgriff
- Schutzbrille „PRO“



Art. Nr.	Satz	leer	kg	VE
220303	21-teilig	220076	8,680	1

Werkzeugkoffer „Venus Plus“ 1000 V

ABSfly

Hartschalenkoffer, signalrot, komplett mit 32 Sicherheitswerkzeugen. Koffer 220032.

Inhalt:

- Elektriker-Schraubendreher 2,5 x 75, 4 x 100, 6,5 x 150, 8,0 x 175, 10,0 x 200 mm
- 2K-VDE-Kreuzschlitz-Schraubendreher PH Gr. 1 + 2
- 2K-VDE-Kreuzschlitz-Schraubendreher PZ Gr. 1 + 2
- Sechskant-Winkel-Schraubendreher 5 und 6 mm
- Festhalte-Schraubendreher Schlitz, 100 und 125 mm
- Festhalte-Schraubendreher, Kreuzschlitz
- 2K-VDE-Steckschlüssel 5,5, 6, 7, 8 mm
- Rundzange 160 mm
- Telefonzange, gerade 200 mm
- Telefonzange, gebogen 200 mm
- Kombinationszange 185 mm
- Seitenschneider 165 mm
- Abisolierzange 160 mm
- Spannungsprüfer „Profi“
- Kabelmesser vollisoliert
- Kabelmesser
- Kabelschere
- Kunststoff-Flachzange 180 mm
- Abdeck-Klebeband, rot 10 m
- NH-Sicherheitsgriff
- VDE-Fingerhandschuhe 1000 V, Gr. 9



Art. Nr.	Satz	leer	kg	VE
220033	32-teilig	220032	10,160	1



Lehrlingskoffer „Start-up Sanitär“

ABS

Hartschalenkoffer, schwarz, 2 Werkzeugtafeln, Zahlenschloss, Dokumententasche, Bodenschale mit variablen Trennstegen, Schultergurt, bestückt mit 24 Werkzeugen. Koffer 220031.

Inhalt:

- 2K-VDE Seitenschneider, 160 mm
- 2K-VDE Storchschnabelzange, 200 mm
- Wasserpumpenzange, 240 mm
- 2K-VDE Elektriker Schraubendreher 2,5 x 75, 4 x 100, 5,5 x 125, 6,5 x 150 mm
- 2K-VDE Kreuzschlitz-Schraubendreher PH 1 + 2
- Sechskant-Winkelschraubendrehersatz mit Kugelkopf, 9-teilig, SW 1,5 - 10
- Express-Schlüssel M10
- Rohrzanze, 430 mm, Rohr 1 1/2", SW 59 mm
- Rohrschneider, Ø 3 - 35 mm
- Taschensäge DIN 6473 C
- Elektrikermeißel, 12 x 250 mm
- Schlosserhammer DIN 1041
- Malerspachtel, 185 x 40 mm
- Gipsmulde, Ø 125
- Wasserpinsel
- Stahldrahtbürste, 300 mm
- Gliedermaßstab, Holz, 2 m
- Schaltschrank-Wasserwaage, 200 mm
- Zimmermannsbleistift, 150 mm



Art. Nr.	Satz	leer	kg	VE
220263	23-teilig	220031	9,300	1

Werkzeugkoffer „Start-up SHK“

ABS

Hartschalenkoffer, schwarz, 2 Werkzeugtafeln, Zahlenschloss, Dokumententasche, Bodenschale mit variablen Trennstegen, Schultergurt, bestückt mit 57 Werkzeugen. Koffer 220031.

Inhalt:

- 2K-VDE Kraftseitenschneider, 200 mm
- 2K-VDE Storchschnabelzange, 200 mm
- Wasserpumpenzange, 240 mm
- Rohrzanze, 430 mm, Rohr 1 1/2", SW 59 mm
- Express-Schlüssel M10
- Schaltschrankschlüssel „HUPkey“ mit Wendebit
- 2K-VDE Elektriker-Schraubendreher Schlitz 3,5 x 100, 5,5 x 125 mm
- 2K-VDE Kreuzschlitz-Schraubendreher PH 1 + 2
- Schraubendreher Tx 15, 20, 25
- Steckschlüsselsatz 1/4", 33-teilig
- Doppelmaulschlüssel DIN 3110, SW 10 - 11
- Doppelmaulschlüssel DIN 3110, SW 12 - 13
- Cuttermesser aus Metall
- Sechskant-Winkelschraubendrehersatz mit Kugelkopf, 9-tlg. SW 1,5 - 10
- Spannungsprüfer 120 - 250 V, lose
- Schlosserhammer DIN 1041
- Achtkant-Steinmeißel, 28 x 250 mm
- Leichtmetallwasserwaagen, 400 mm
- Rohrschneider, Ø 3 - 35 mm
- Kleinstrohrschneider, Ø 3 - 16 mm



Art. Nr.	Satz	leer	kg	VE
220264	24-teilig	220031	14,700	1

haupa®

... mit „Sicherheit“ besser



Werkzeugtrolley „HUPtransporter Pro“



Geräumig und übersichtlich – der HAUPA Werkzeugtrolley „HUPtransporter Pro“ bietet viel Raum für Werkzeug

extrem stabiler Koffer: Gehäuse aus Polypropylen (PP), mit Gasdruckfeder, flugtauglich: automatisches Luftdruckausgleichsventil, stapelbar, staubdicht, vor Spritzwasser geschützt, Temperaturstabil von -30 °C bis +80 °C, ergonomischer Zwei-Komponentengriff, Ösen für Vorhängeschloss, Alu-Trennsteg-System, Farbe: schwarz, mit Eigentumskennzeichnung, Werkzeugtrolley „HUPtransporter“ 220820

Inhalt:

- Abisolierzange 0,2 – 6 mm² • Uni-Abisolierer 0,2 – 4 mm²
- Crimpzange 0,75 – 16 mm • Crimpzange Aderendhülsen 0,5 – 16 mm
- Crimpzange isolierte Kabelschuhe 0,5 – 6 mm²
- VDE-Allround-Soft-Gripschere 160 mm, 70 mm²
- VDE-Storchschnabelzange gebogen 200 mm*
- VDE-Kabelschneider 160 mm* • VDE-Seitenschneider 160 mm*
- VDE-Kombizange 180 mm* • **VDE-Wasserpumpenzange 240 mm**
- VDE-Kraftseitenschneider 200 mm • VDE-Zangenschlüssel 280 mm
- VDE-Kabelmesser Hakenklinge 50 mm • Schaltschrankschlüssel
- Cuttermesser „HUPblackSeries18“ • Cutterklingen „HUPblades18“
- Abmantler mit Hakenklinge 8 – 28 mm²
- **Einhand-Kabelschneider max. Ø 34 mm**
- Tiefloch-Marker, 2 in 1, schwarz, mit Spitzer
- Elektronik-ESD-Seitenschneider ohne Wate 115 mm
- Sechskant-Winkelschraubendreher-Set mit Kugelkopf, 9-tlg., 1,5 – 10 mm, extra lang
- VDE-Schraubendreher **HUPslim** PZ/FL 1 + 2 | PZ 1 + 2 | PH 1 + 2
- VDE-Elektriker-Schraubendreher **HUPslim** 3,5 x 0,6 x 100, 4 x 0,8 x 100 mm, 4 x 1 x 100 mm, 5,5 x 1 x 125 mm, 6,5 x 1,2 x 150 mm
- Elektrikermeißel 10 x 250 mm • Steinmeißel flachoval 32 x 300 mm
- **Ratschenringschlüssel 4 in 1, 8 x 10 + 12 x 13 mm**
- **Ratschenringschlüssel 4 in 1, 10 x 13 + 17 x 19 mm**
- Schaltschrank-Wasserwaage 200 mm • Leichtmetallwasserwaage 400 mm
- Maßband 5 m • Maßstab 1 m • LED Taschenlampe „Pen Torch“
- Schlosserhammer 500 g • Puk-Säge mit festem Griff
- Spannungsprüfer „Profi LED Plus“ 12 – 1.000 V
- Knarrensraubendreher-Set „FlexBagPro“
- PU-Schnittschutzhandschuh Level 3, grau, Gr. 10
- Schutzbrille

* Perfektionierte Schneidkraft-Performance



Art. Nr.	Satz	leer	kg	VE
220821	57-teilig	220820	10,94	1



Werkzeugtrolley „HUPtransporter StandardPlus“



Geräumig und übersichtlich – der HAUPA Werkzeugtrolley „HUPtransporter StandardPlus“ bietet viel Raum für Werkzeug

extrem stabiler Koffer: Gehäuse aus Polypropylen (PP), mit Gasdruckfeder, flugtauglich: automatisches Luftdruckausgleichsventil, stapelbar, staubdicht, vor Spritzwasser geschützt, Temperaturstabil von -30 °C bis +80 °C, ergonomischer Zwei-Komponentengriff, Ösen für Vorhängeschloss, Alu-Trennsteg-System, Farbe: schwarz, mit Eigentumskennzeichnung, Werkzeugtrolley „HUPtransporter“ 220820

Inhalt:

- Abisolierzange „Basic“ 0,5 – 6 mm² • Uni-Abisolierer 0,2 – 4 mm²
- Crimpzange 0,75 – 16 mm • Crimpzange Aderendhülsen 0,5 – 16 mm
- Crimpzange isolierte Kabelschuhe 0,5 – 6 mm²
- VDE-Allround-Soft-Gripschere 160 mm, 70 mm²
- VDE-Storchschnabelzange gebogen 200 mm*
- VDE-Kabelschneider 160 mm* • VDE-Seitenschneider 160 mm*
- VDE-Kombizange 180 mm*
- VDE-Kraftseitenschneider 200 mm • VDE-Zangenschlüssel 280 mm
- VDE-Kabelmesser gerade Klinge • Schaltschrankschlüssel
- Cuttermesser „HUPblackSeries18“ • Cutterklingen „HUPblades18“
- Abmantler mit Hakenklinge 8 – 28 mm² • Basic Entmantler 4 – 13 mm
- Tiefloch-Marker, 2 in 1, schwarz, mit Spitzer
- Elektronik-ESD-Seitenschneider ohne Wate 115 mm
- Sechskant-Winkelschraubendreher-Set mit Kugelkopf, 9-tlg. | 1,5 – 10 mm, extra lang
- VDE-Schraubendreher **HUPslim** PZ/FL 1 + 2 | PZ 1 + 2 | PH 1 + 2
- VDE-Elektriker-Schraubendreher **HUPslim** 3,5 x 0,6 x 100, 4 x 0,8 x 100 mm, 4 x 1 x 100 mm, 5,5 x 1 x 125 mm, 6,5 x 1,2 x 150 mm
- Elektrikermeißel 10 x 250 mm • Steinmeißel flachoval 32 x 300 mm
- Schaltschrank-Wasserwaage 200 mm • Leichtmetallwasserwaage 400 mm
- Maßband 5 m • Maßstab 1 m • LED Taschenlampe „Pen Torch“
- Schlosserhammer 500 g • Puk-Säge mit festem Griff
- Spannungsprüfer „Profi LED Plus“ 12 – 1.000 V
- Knarrensraubendreher-Set „FlexBag“
- PU-Schnittschutzhandschuh Level 3, grau, Gr. 10
- Schutzbrille

* Perfektionierte Schneidkraft-Performance



Art. Nr.	Satz	leer	kg	VE
220822	52-teilig	220820	10,90	1



Hartschalenwerkzeugkoffer 1000 V

Werkzeugkoffer „HAUPA-Lebensretter“ 1000 V



Aluminiumkoffer (Art. Nr. 22 00 79), bestückt mit 54 Sicherheitswerkzeugen.
Maße: 830 mm x 550 mm x 300 mm, Gewicht: 37 kg

Inhalt:

- 2K-VDE-Schraubendreher PZ, Gr. 0
- 2K-VDE-Schraubendreher PZ, Gr. 1
- 2K-VDE-Schraubendreher PZ 2
- 2K-VDE-Schraubendrehersatz PH, 6-teilig
- 2K-VDE-Steckschlüsselsatz, 7-teilig
- VDE-Winkelschraubendreher SW 3, 4, 5, 6, 8, 10, 12
- VDE-Einmaulgabelschlüssel SW 6, 7, 8, 9, 10, 11, 12, 13, 14, 17, 19, 22, 24, 27, 30, 32
- Schaltschrankschlüssel
- VDE Fingerhandschuhe 1000 V, Gr. 10
- Elektriker-Schutzkappe, rot
- VDE-Gesichtsschutzschirm 1000 V
- VDE-Sicherheitsgriff
- VDE-Elektriker-Stiefel Gr. 42
- VDE-Isoliermatte 20000 V
- VDE-Gummituch 600 x 600 x 1,6 mm
- 2 VDE-Kunststoffklammern 160 mm
- 4 Selbstklemmtüllen 10 mm
- Sicherheitsgurt
- Auffanggurt
- Verbindungsmittel 2 m
- VDE-Schonhammer 25 x 290 mm
- VDE-Kabelmesser gerade Klinge 40 mm
- VDE-Kabelschere max. 20 mm
- VDE-Kombinationszange 185 mm
- VDE-Seitenschneider 185 mm
- VDE-Storchschnabelzange 200 mm
- VDE-Abisolierzange 160 mm
- Pinzette isoliert 145 mm gebogen
- Spannungsprüfer Basic, schwarz | 125 - 250 V



Art. Nr.	Satz	Breite	Höhe	Tiefe	kg	VE
220400	54-teilig	830	550	300	37,0	1
220079	leer	830	550	300	18,6	1

haupa®

... mit „Sicherheit“ besser

HAUPA GmbH & Co. KG, Lange Straße 40, 42857 Remscheid, Telefon: +49 (0)2191 8418-0, Fax: +49 (0)2191 8418-840, E-Mail: sales@haupa.com

Attraktive Laserbeschriftung für Ihren individuellen Werkzeugkoffer

Zeigen Sie Profil - geben Sie Ihrem Werkzeugkoffer Ihren Namen. Logo und Name in edlem Laserdesign auf Aluminiumplatte.

Sie entscheiden, wo sie angebracht werden soll.



Art. Nr.	Schild	kg	VE
220193		0,020	1

Sortimentskasten mit Metallverschlüssen bestückt mit Boxen

aus schwarzem Kunststoff, inklusive Kleinteileboxen

Inhalt:

- 6 x Boxen (S) | 49 x 49 x 72 mm
- 11 x Boxen (M) | 49 x 98 x 72 mm
- 2 x Boxen (L) | 98 x 98 x 72 mm
- 2 x Boxen (XL) | 98 x 148 x 72 mm



Art. Nr.	Breite	Tiefe	Höhe	Set	kg	VE
221131 *	414	338	79	21-tlg.	1,500	1
221133	414	338	79	leer	1,200	1

SysCon – Systemcontainer



haupa[®]

... mit „Sicherheit“ besser

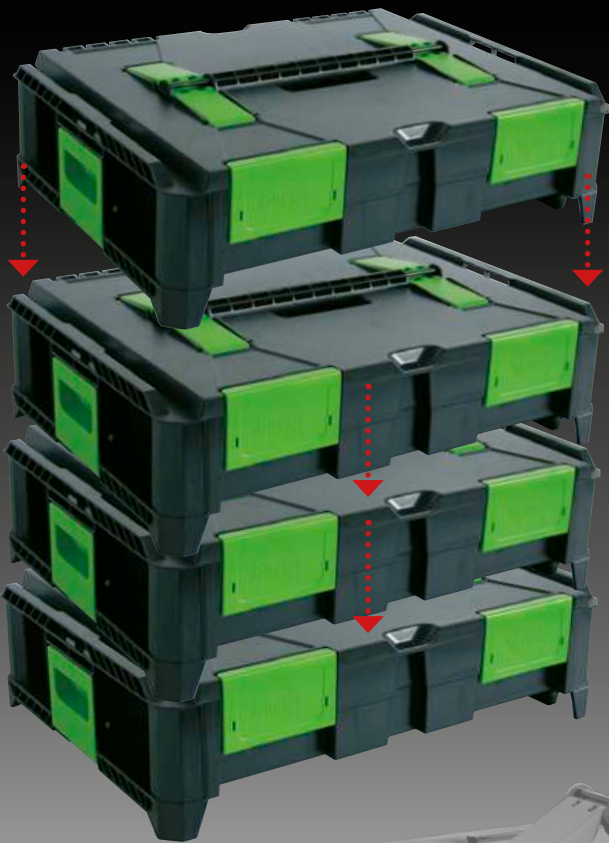

HAUPA SysCon Produkt-Profil:

Die Grundidee der System-Container ist, dass die einzelnen Container miteinander verbunden werden können, um einen leichten Transport zu gewährleisten, wobei der unkomplizierte Zugriff auf den Inhalt aller Container sichergestellt ist. Die Container können leer oder bestückt angeboten werden. Die Bestückung sollte Sortimente mit Verbindungsmaterial, Befestigungsmaterial sowie Werkzeug umfassen.

Ferner sollen die System-Container als Transportmittel für HAUPA Smart-Hydrauliken dienen, da das Stapelkonzept die Möglichkeit bietet, das hydraulische Presswerkzeug mit den entsprechenden Kabelschuhen als System-Einheit zu organisieren.

Mittels vier konischer Füße wird der oberste Container automatisch in die richtige Position auf den unteren Container gelenkt. Die Verbindung der Container entsteht ohne Kraftaufwand bei der einfachen Platzierung aufeinander. Durch die seitlichen Schnappverschlüsse sind die Container ebenso unkompliziert zu trennen. Die Verschlüsse werden leicht nach außen gezogen, wodurch das Anheben möglich wird.

Bei der Stapelung kann der Containergriff aus- oder eingeklappt sein.

Das Design der Container stellt sicher, dass kein Wasser in den Container gelangt.

Qualitätsprofil:

Um maximale Stabilität zu gewährleisten, werden die Container aus ABS hergestellt. ABS hält sowohl hohen als auch niedrigen Temperaturen stand, ohne sich zu verformen oder zu brechen.

Die Härte-Tests unter verschiedensten Bedingungen:

Fall-Tests mit leeren und bestückten Containern, Stress-Tests, Sprung-Tests sowie Zug-Tests beweisen die Robustheit der Container und der Komponenten wie Griffe, Schließklappen, Schnappverschlüsse etc.

Zielgruppe:

Aufgrund der hohen Qualität und der enormen Robustheit ist der Anwender im professionellen Markt angesiedelt: Handwerk - Industrie - Laboratorien, etc.

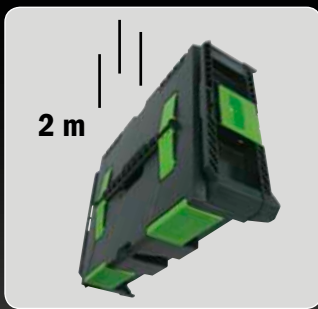

Test-Simulation	Temperatur	Fallhöhe	Erklärung / Beobachtung
Falltest (leer)	+20° - 10°C	0,5 m	keine Beschädigung des Produkts
		1,0 m	keine Beschädigung des Produkts
		1,5 m	keine Beschädigung des Produkts
		2,0 m	keine Beschädigung, aber Schnappverschlüsse und Schließklappen springen auf
		2,5 m	kleine Bruchstelle an der Decke des inneren Gehäuses, wo der Deckel auf der Unterseite schließt



Test-Simulation	Temperatur	Fallhöhe	Erklärung / Beobachtung
ultimativer Stresstest (Box geschlossen)	+20° - 10°C	2,0 m	keine Beschädigung des Produkts



Test-Simulation	Temperatur	Fallhöhe	Erklärung / Beobachtung
Falltest (Inhalt 5 kg)	+20° - 10°C	0,5 m	keine Beschädigung des Produkts
		1,0 m	keine Bruchstellen
		1,5 m	keine Beschädigung, aber Schnappverschlüsse und Schließklappen springen auf
		2,0 m	keine Beschädigung, aber Schnappverschlüsse und Schließklappen springen auf



Test-Simulation	Temperatur	Sprunghöhe	Erklärung / Beobachtung
Sprungtest (90 kg)	+20° - 10°C	0,3 m	Es ist nicht möglich, das Produkt durch diesen Test zu zerstören.



Test-Simulation	Temperatur	Inhalt	Erklärung / Beobachtung
Griff	+20° - 10°C	60 kg	keine Beschädigung des Griffs
		70 kg	keine Beschädigung, aber Schnappverschlüsse und Schließklappen springen auf



Test-Simulation	Temperatur	Inhalt	Erklärung / Beobachtung
Schnappverschlüsse und Schließklappen	+20° - 10°C	60 kg	keine Beschädigung der Schnappverschlüsse keine Beschädigung der Schließklappen
		70 kg	keine Beschädigung, aber Schnappverschlüsse und Schließklappen springen auf

Systemcontainer

ABS-Kunststoffbox „SysCon S“



Außenmaße: 464 x 353 x 142 mm
Innenmaße: 400 x 300 x 80 mm

ohne Inlay



Art. Nr.	Breite	Tiefe	Höhe	kg	VE
220370	400	300	80	2,200	1

Transportsystem SysCon



für den einfachen und flexiblen Transport von HAUPA
ABS-Kunststoffboxen SysCon

- SysCon durch die seitlichen Schnappverschlüsse auf dem Transportsystem arretierbar
- Metallplatte mit 4 Lenkrollen, davon 2 mit Feststeller
- Max. Tragkraft: 200 kg



Art. Nr.	Breite	Tiefe	Höhe	kg	VE
220653	470	240	105	3,300	1

ABS-Kunststoffbox „SysCon M“



Außenmaße: 464 x 353 x 212 mm
Innenmaße: 400 x 300 x 150 mm

ohne Inlay



Art. Nr.	Breite	Tiefe	Höhe	kg	VE
220372	400	300	150	2,600	1

Schauen Sie sich unseren SysCon
Crashtest auf YouTube an!



ABS-Kunststoffbox „SysCon XL“



Außenmaße: 464 x 335 x 362 mm
Innenmaße: 400 x 300 x 312 mm

ohne Inlay



Art. Nr.	Breite	Tiefe	Höhe	kg	VE
220650	400	300	312	2,800	1



SysCon S mit Sortimenteinsätzen leer

SysCon

Inhalt:

1	220370	ABS-Kunststoffbox „SysCon S“
2	220376	Schaumeinlage „SysCon“ 395 x 300 x 15 mm
24	221135	Box M



Art. Nr.		kg	VE
220620	leer	2,800	1

SysCon M mit Sortimenteinsätzen leer

SysCon

Inhalt:

1	220372	ABS-Kunststoffbox „SysCon M“
1	220374/S	Sortimenteinlage „SysCon“
1	220399	Schaumeinlage „SysCon“ 395 x 300 x 10 mm
14	221135	Box M
2	221136	Box L
2	221137	Box XL



Art. Nr.		kg	VE
220770	leer	3,000	1

SysCon S mit Sortimenteinsätzen leer

SysCon

Inhalt:

1	220370	ABS-Kunststoffbox „SysCon S“
2	220376	Schaumeinlage „SysCon“ 395 x 300 x 15 mm
14	221135	Box M
2	221136	Box L
2	221137	Box XL



Art. Nr.		kg	VE
220628	leer	2,900	1

SysCon M Werkzeugbox leer

SysCon

Inhalt:

1	220372	ABS-Kunststoffbox „SysCon M“
1	220399	Schaumeinlage „SysCon“ 300 x 395 x 10 mm
1	220374	Werkzeugeinlage „SysCon“
1	220379	Werkzeugtafel „SysCon“ 11 Fächer



Art. Nr.		kg	VE
220622	leer	2,400	1

haupa®

... mit „Sicherheit“ besser

Systemcontainer

SysCon S Werkzeugbox für Einsätze, leer



Inhalt:

- 1 220370 ABS-Kunststoffbox „SysCon S“
- 2 220377 Schaumeinlage „SysCon“ 395 x 300 x 20 mm
- 1 220406 Schaumeinlage Einsätze „SysCon“ 395 x 300 x 20 mm



Art. Nr.		kg	VE
220626	leer	2,500	1

Werkzeugtafel



variable Inneneinteilung, mit 10 Werkzeugschlaufen,
passend zu Art. 220654, Maße: 275 x 285 mm



Art. Nr.	Breite	Höhe		kg	VE
220655	275	285	unbestückt	0,200	1

Werkzeugtafel SysCon



11 Fächer, für Montage in SysCon-Deckel



Art. Nr.	Breite	Tiefe	Höhe	kg	VE
220379	400	300	20	0,200	1

ABS-Kunststoffbox „SysCon XL“ variabel



Außenmaße: 464 x 335 x 362 mm
Innenmaße: 400 x 300 x 312 mm

inkl. Werkzeugtafel und variabler Inneneinteilung



Art. Nr.		Breite	Tiefe	Höhe	kg	VE
220654	leer	400	300	312	4,300	1

Schaumeinlage SysCon



Weichschaum, 395 x 300 x 10 mm



Art. Nr.	Breite	Tiefe	Höhe	kg	VE
220399	395	300	10	0,020	1

Schaumeinlage SysCon



Weichschaum, 395 x 300 x 15 mm



Art. Nr.	Breite	Tiefe	Höhe	kg	VE
220376	395	300	15	0,030	1

Schaumeinlage SysCon



Hartschaum, 395 x 300 x 20 mm



Art. Nr.	Breite	Tiefe	Höhe	kg	VE
220377	395	300	20	0,055	1

Schaumeinlage SysCon



Hartschaum, 395 x 300 x 65 mm



Art. Nr.	Breite	Tiefe	Höhe	kg	VE
220378	395	300	65	0,200	1

Werkzeugeinlage SysCon



Polypropylen, 5 Fächer



Art. Nr.	Breite	Tiefe	Höhe	kg	VE
220374	400	300	80	0,200	1

Sortimentseinlage SysCon



Polypropylen, 10 Fächer



Art. Nr.	Breite	Tiefe	Höhe	kg	VE
220375	400	300	80	0,200	1

Sortimentseinlage SysCon



Polypropylen, 18 Fächer



Art. Nr.	Breite	Tiefe	Höhe	kg	VE
220355	400	300	80	0,200	1

Sortimentseinlage SysCon



Polypropylen, mit 12 verstellbaren Fächern



Art. Nr.	Breite	Tiefe	Höhe	kg	VE
220356	400	300	80	0,200	1

Systemcontainer

Box S



ABS, konische Bauform für Stapelbarkeit mit Einrastfunktion für Bodenplatte



Art. Nr.	Breite	Tiefe	Höhe	kg	VE
221134	49	49	72	0,020	1

Box M



ABS, konische Bauform für Stapelbarkeit mit Einrastfunktion für Bodenplatte



Art. Nr.	Breite	Tiefe	Höhe	kg	VE
221135	98	49	72	0,031	1

Box L



ABS, konische Bauform für Stapelbarkeit mit Einrastfunktion für Bodenplatte



Art. Nr.	Breite	Tiefe	Höhe	kg	VE
221136	98	98	72	0,048	1

Box XL



ABS, konische Bauform für Stapelbarkeit mit Einrastfunktion für Bodenplatte



Art. Nr.	Breite	Tiefe	Höhe	kg	VE
221137	148	98	72	0,065	1

Bodenplatte zum Fixieren



Polypropylen, Raster für noch besseren, rutschfesten Halt



Art. Nr.	Breite	Tiefe	kg	VE
221138	400	300	0,100	1

Sackkarre „SysConTrolley“



Merkmale:

- Maximale Ladekapazität: 60 kg
- stabiler Aluminiumrahmen
- Ladeblattgröße: 390 x 1000 x 280 mm

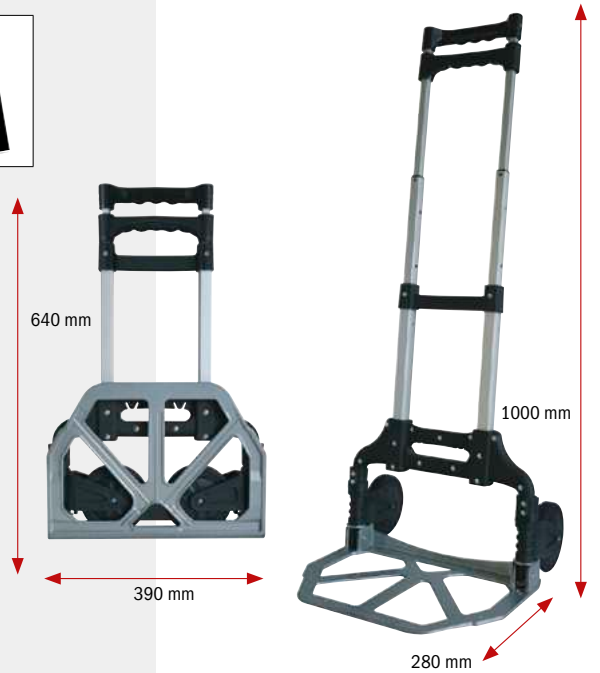

Art. Nr.	max. kg	kg	VE
220602	60	2,500	1

SysCon Ladungssicherung „SysConCar“



Merkmale:

- 21 Langlöcher (Rückseite)
- je 3 Rundlöcher links und rechts
- 5 Rundlöcher Bodenplatte
- Aufnahmevolumen:
max. 5 ABS Boxen „SysCon M“
max. 8 ABS Boxen „SysCon S“



Art. Nr.	Breite	Tiefe	Höhe	kg	VE
220644	475	360	1080	5,000	1

SysCon M Werkzeugsortiment



Inhalt: 17 Werkzeuge

220372	ABS-Kunststoffbox „SysCon M“
220374	Werkzeugeinlage „SysCon“
220399	Schaumeinlage „SysCon“ 400 x 300 x 10 mm
220379	Werkzeugtafel „SysCon“ 11 Fächer
210695	Abisolierzange 0,2 - 6 mm ²
110696	Schalterschranckschlüssel
263842	VDE Isolierband 19 mm x 20 m, schwarz
263844	VDE Isolierband 19 mm x 20 m, weiß
263860	VDE Isolierband 19 mm x 20 m, grün/gelb
200031	Abmantler Hakenklinge 8 - 28 mm ²
211200	2K-VDE-Kombizange DIN 5244 185 mm
211204	2K-VDE-Seitenschneider DIN 5238 B 165 mm
211208	2K-VDE-Storchnabelzange DIN 5236 A 200 mm, gerade
101870	2K-VDE-Schraubendreher PZ/FL 1
101872	2K-VDE-Schraubendreher PZ/FL 2
101910	2K-VDE-Elektriker-Schraubendreher 2,5 x 75 mm
101914	2K-VDE-Elektriker-Schraubendreher 3,5 x 100 mm
101916	2K-VDE-Elektriker-Schraubendreher 4,0 x 100 mm
101920	2K-VDE-Elektriker-Schraubendreher 6,5 x 150 mm
101942	2K-VDE-Schraubendreher PH 1
101944	2K-VDE-Schraubendreher PH 2



Art. Nr.	Satz	leer	kg	VE
220392	17-teilig	220372	4,300	1

SysCon M Werkzeugsortiment „Start VDE“



Inhalt: 22 Werkzeuge

220372	ABS-Kunststoffbox „SysCon M“
220374	Werkzeugeinlage „SysCon“
220399	Schaumeinlage „SysCon“ 400 x 300 x 10 mm
220379	Werkzeugtafel „SysCon“ 11 Fächer
240042	Leichtmetallwasserwaage 400 mm
180184	Schlosserhammer 300 g
210695	Abisolierzange 0,2 - 6 mm ²
200043	Uni-Abisolierer 0,2 - 4 mm ²
211200	2K-VDE-Kombizange DIN 5244 185 mm
211217	2K-VDE-Kraftseitenschneider DIN 5238 A 170 mm
211208	2K-VDE-Storchnabelzange DIN 5236 A 200 mm, gerade
101999	2K-VDE-Schraubendrehersatz PH
101870	2K-VDE-Schraubendreher PZ/FL 1
101872	2K-VDE-Schraubendreher PZ/FL 2
180092	Elektrikermeißel 10 x 250 mm
100647	Spannungsprüfer 120 - 250 V, lose
150090	Zimmermannsbleistifte
150024	Malerspachtel 40 mm
150004	Wasserpinsel
240002	Maßstab 2 m
150006	Gipsmulde



Art. Nr.	Satz	leer	kg	VE
220608	22-teilig	220372	6,500	1

SysCon „HUPeMobility“

SysCon

Inhalt: 52-teilig

- ABS-Box „SysCon S“
- ABS-Box „SysCon M“
- ABS-Box „SysCon XL“ mit Einteilung
- Werkzeugtafel „SysCon“ 11 Fächer
- Rollbrett universal für SysCon
- Digital Multimeter „Multi Check III“
- Spannungsprüfer „Profi LED Plus II“ 6 - 1000 V
- VDE-Elektriker-Schraubendreher HUPslim | 3,5 x 0,6 x 100 mm | 4,0 x 0,8 x 100 mm | 5,5 x 1,0 x 125 mm | 6,5 x 1,2 x 150 mm
- VDE-Schraubendreher HUPslim PH 1 + 2
- VDE-Kombizange 180 mm*
- VDE-Seitenschneider 160 mm*
- VDE-Zangenschlüssel 280 mm
- VDE-Storchschnabelzange gerade*
- VDE-Installationszange
- VDE-Fingerhandschuhe 1000 V Gr. 10
- Elektrikerschutzschirm EN 166
- Selbstklemmtüllen 10, 20, 30 mm
- Umschaltknarre 200 mm, 3/8"
- T-Aufsteckschlüssel 200 mm, 3/8"
- Verlängerungen 150 und 250 mm, 3/8"
- Steckschlüsseleinsätze 3/8" | 8, 10, 12, 13, 14, 17, 19, 22 mm
- Einsätze für Innensechskantschrauben 3/8" | 4, 5, 6, 8 mm
- VDE-Einsatz 3/8" „eco“, lang | SW 8, 10, 12, 13, 14, 17, 19 mm
- VDE-Einsatz 3/8" XZN | M8, M10, M12 „eco“
- Kunststoffschilder 200 mm | „Nicht schalten“ | „Vorsicht Batterien“ | „Gefährliche Spannung“



Art. Nr.	Satz	leer	kg	VE
220610	52-teilig	220650	19,500	1

HUPchemie



haupa[®]

... mit „Sicherheit“ besser

Montagekleber HUPfix+



Anwendung HUPfix+:

Verklebung von Metallen, Holz und Kunststoffen mit- und untereinander im Elektrohandwerk, Bausektor, Möbelindustrie, Containerbau, Blechverarbeitung, Apparatebau, Klimatechnik, Yacht/Bootsbau, Karosserie, Fahrzeugbau und Fensterbau. Einsetzbar in Bereichen, wo Silikon nicht zu verarbeiten ist. Ein Klebstoff, der eine noch nie dagewesene Anfangshaftung aufweist. Mit HUPfix+ ist es möglich, auch schwere Teile wie Kabel, Steine, Holz, Fliesen und Metalle an Decken und Wänden zu verkleben, wo herkömmliche Klebstoffe nachgeben und abrutschen.

Eigenschaften:

Die zu verklebenden Teile müssen sauber, öl- und fettfrei sein. HUPfix+ einseitig auftragen und Teile positionieren und fest anpressen. Die Haftung erfolgt sofort. Hautbildung nach 10 bis 15 Minuten. Durchhärtungsgeschwindigkeit 3 mm/24 Stunden. Temperaturbeständigkeit: -40 bis +100°C (kurzfristig 2-3 Std. bis 130°C). Verarbeitungstemperatur: +5 bis +40°C.



170206 HUPfix+



Art. Nr.	ml		kg	VE
170206 *	310	Kleben/Dichten	0,450	1

MS-Polymer HUPfix

Anwendung HUPfix:

HUPfix ist ein hochwertiger Kleb- und Dichtstoff auf Basis von MS Polymer. UV-, witterungs-, salzwasser- und chlorbeständig. Sehr gute Haftung auf vielen Untergründen, in den meisten Fällen ohne Primer. Schnelle Durchhärtung. Die Fuge muss sofort nach dem Auftragen mit säurefreiem Seifenwasser geglättet werden.

Eigenschaften:

Temperaturfest von -40 bis +100°C. Verarbeitungstemperatur +5 bis +40°C. HUPfix kann als Klebstoff und zur Fugendichtung eingesetzt werden, überstreichbar.



Art. Nr.	ml		Farbe	kg	VE
170216	310	Kleben/Dichten	transparent	0,300	1
170210	310	Kleben/Dichten	grau	0,440	1
170212	310	Kleben/Dichten	schwarz	0,440	1
170214	310	Kleben/Dichten	weiß	0,440	1

Silikon HUPsilicon

Anwendung HUPsilicon:

Für Dehnfugen im Innen- und Außenbereich, Fensterverglasung und Abdichtung von Anschlussfugen bei Holz-, Kunststoff-, Aluminiumfenstern. Entspricht DIN 18545 Teil 2. Sehr gute Haftung auf den meisten marktüblichen Lasuren und Lacken.

Eigenschaften:

Dauerelastisch. Alterungs-, witterungs-, UV-beständig. Anstrichverträglich. Geruchsneutral. Keine Frührissbildung. Gute Haftung auf Arbeitsplatten. Keine Oberflächenklebrigkeit. Temperaturbeständigkeit -50°C bis +150°C. Verarbeitungstemperatur +5°C bis +40°C. Hautbildungszeit ca. 10-15 Min. (bei 23°C).



Art. Nr.	ml		Farbe	kg	VE
170200	310	Kleben/Dichten	transparent	0,450	1
170202	310	Kleben/Dichten	weiß	0,450	1

Hochtemperatursilikon HUPsilicon

Anwendung HUPsilicon:

Zur Fugen- und Flächenabdichtung in temperaturkritischen Bereichen (extreme Kälte, wie Hitze). Als Beschichtung von Feststoffdichtungen verwendbar. Zur Abdichtung von Antriebsachsabdeckungen, Einlasssystemen, Differentialdeckeln, Getriebe-, Front- und Nackenwellenlagerdeckeln, Thermostatgehäusen, Ölpumpen, Ölwanne, Stirnrad-Deckeln, Scheinwerfer und Straßenbeleuchtungen, Windschutzscheiben, Wasserpumpen etc. (nicht geeignet für die Verklebung von PP-, PE-, Teflon®- und Bitumenuntergründen geeignet, sowie für Teile, die ständig Lösungsmitteln ausgesetzt sind).

Eigenschaften:

Dicht- und Klebmasse auf Silikonbasis. Hitzestabilisiert, ausgezeichnete Beständigkeit gegenüber UV- und Witterungseinflüssen und gegenüber Motor- und Getriebeölen, widerstandsfähig gegen Chemikalien, mechanische Beeinflussung und Umwelteinflüsse, beständig gegen Wasser, Salzwasser, Kälte, Wärme, sehr hohe Flexibilität und gute Haftung auf fast allen Untergründen. Farbe: schwarz, Hautbildungszeit: 10 Min. Temperaturbeständigkeit: -40 °C bis +260 °C



Art. Nr.	ml		Farbe	kg	VE
170250	310	Kleben/Dichten	schwarz	0,450	1

Kartuschenspitze

für 310 ml Kartuschen



Art. Nr.		kg	VE
300116	Kleben/Dichten	0,003	1

Kartuschenpistole „Profi“

für 310 ml Kartuschen

- zum Verarbeiten von Silikon- und Polymerkartuschen



Art. Nr.		kg	VE
170254	Kleben/Dichten	0,450	1

2 Komponenten Hochleistungskleber HUPmega

Anwendung HUPmega:

Verkleben von Metall, Stein, Keramik, Holz und Kunststoff. Einfache Anwendung. Extrem hohe Festigkeit. HUPmega wird automatisch gemischt. Innerhalb von 4 Minuten Teile zusammenfügen und 24 Stunden aushärten lassen (ca. 75% der Endfestigkeit schon nach 2 Stunden bei Raumtemperatur).

Eigenschaften:

Temperaturbeständigkeit: -55°C bis +120°C
 Topfzeit: ca. 5 Minuten.
 Mechanische Bearbeitung: nach ca. 30 Minuten
 Endaushärtung: nach 24 Stunden
 Verarbeitungstemperatur: von +10°C bis +30°C
 Witterungsbeständig, gute Medienbeständigkeit
 Lagertemperatur +6°C bis max. +28°C.



Art. Nr.	ml		kg	VE
170220	25	Kleben/Dichten	0,050	1

Mixtülle

- für 2 Komponentenkleber



Art. Nr.		kg	VE
170234	Kleben/Dichten	0,003	1

2 Komponenten-Epoxydkleber HUPepoxyd

Anwendung HUPepoxyd:

Verkleben von Metall, (Hart-) Kunststoff, Keramik, Glas, Porzellan, Stein, Holz, Beton, Gummi u. v. m. Ideal für optisch anspruchsvolle Verklebungen.

Klebefläche reinigen, Verschluss öffnen und Mischdüse aufschrauben. Die ersten 2 g entsorgen, da diese noch nicht 1:1 gemischt sind. Danach den Klebstoff auftragen und Teile zusammenfügen. Mischdüse entfernen und entsorgen. Verschluss aufsetzen. Angebrochene Kartuschen kühl lagern und möglichst schnell verarbeiten (kann auch ohne Mischdüse verarbeitet werden).

Eigenschaften:

Temperaturbeständigkeit: -40°C bis +80°C
 Verarbeitungstemperatur: +10°C bis +30°C
 Endaushärtung: 24 Stunden, Topfzeit: ca. 5 Minuten.



Art. Nr.	ml		kg	VE
170222	25	Kleben/Dichten	0,025	1



2 Komponenten Flüssigmetall HUPfastMetal

Anwendung HUPfastMetal:

Ausbessern von Rissen, Fehlbohrungen, Löchern etc. Geeignet für hochfeste Verklebungen von Metall und Metalllegierungen (Stahl, Aluminium). Klebefläche reinigen, Verschluss öffnen und Mischdüse aufschrauben. Die ersten 2 g entsorgen, da diese noch nicht 1:1 gemischt sind. Danach den Klebstoff auftragen und Teile zusammenfügen. Mischdüse entfernen und entsorgen. Verschluss aufsetzen. Angebrochene Kartuschen kühl lagern und möglichst schnell verarbeiten (kann auch ohne Mischdüse verarbeitet werden).

Eigenschaften:

Temperaturbeständig: -50°C bis +120°C, Topfzeit ca. 5 - 10 Minuten. Nach ca. 30 Minuten kann eine mechanische Bearbeitung der reparierten Stelle erfolgen.



Art. Nr.	ml		kg	VE
170224	25	Kleben/Dichten	0,025	1



Sekundenkleber HUPsuperglue

Anwendung HUPsuperglue:

Die Oberflächen müssen sauber, öl- und fettfrei sein. HUPsuperglue dünn und einseitig auftragen und Teile zusammenpressen.



Art. Nr.	ml		kg	VE
170226 *	20	Kleben/Dichten	0,020	1

Feintropfspitze

- für Sekundenkleber



Art. Nr.		kg	VE
170236	Kleben/Dichten	0,001	1

Doppelseitiges Acryl-Klebeband HUPtapeDouble

Anwendung HUPtapeDouble:

Hält dauerhaft und sicher auf fast allen glatten Oberflächen wie Metall, Holz, Glas, Kunststoff, Keramik und Gummi. Ideal zur Montage von Halterungen, Schildern, Haken, Ablageelementen, etc.

Nicht geeignet für: PE, PP, PTFE (z.B. Teflon®), Silikon, Papier und Vinyl-Tapeten, nicht tragfähigen Untergründen sowie auf Oberflächen mit schmutzabweisenden Beschichtungen.

Eigenschaften:

HUPtapeDouble ist ein extrem starkes, doppelseitiges Klebeband. Zum beständigen Verkleben, Montieren und Befestigen im Außen- und Innenbereich. bis zu max. 1,3 kg belastbar. Transparent. Die Oberflächen werden nicht beschädigt. Feuchtigkeitsbeständig. In trockenen, sauberen und gut gelüfteten Bereichen bei +10°C bis +30°C 1 Jahr haltbar. Temperaturbeständigkeit -30°C bis 180°C.



Art. Nr.		kg	VE
170232	Kleben/Dichten	0,050	1

Schraubensicherung mittelfest HUPlockM

Anwendung HUPlockM:

Für alle Schrauben mit Gewinden bis M36. Hochviskos, mittelfest, demontierbar.

Eigenschaften:

Handfest: 10 - 20 Minuten
Funktionsfest: 1 - 3 Stunden
Temperaturbeständig: -55 bis +150°C



Art. Nr.	ml	kg	VE
170238	50	0,050	1

Schraubensicherung hochfest HUPlockH

Anwendung: HUPlockH

Für alle Schrauben mit Gewinden bis M20. Mittelviskos, hochfest, schwer demontierbar.

Eigenschaften:

Handfest: 10 - 20 Minuten
Funktionsfest: 1 - 3 Stunden
Temperaturbeständig: -55 bis +150°C



Art. Nr.	ml	kg	VE
170240	50	0,050	1

HUPchemie - Beschichten+Schmieren

Kabel-Montage-Spray HUPcable

Anwendung HUPcable:

Die vorbereiteten Kabel besprühen. Nach Verdunsten des Treibgases (wenige Sekunden) Kabel einziehen.

Eigenschaften:

Erleichtert das Einziehen von Kabeln in den Schutzschlauch.

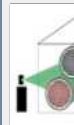

Art. Nr.	ml	kg	VE
170174 *	400	0,450	1



Schmier- und Gleitmittel auf Wasserbasis

Die Reibung wird damit über 80% beseitigt und erleichtert mit sehr guter Gleitfähigkeit die Kabelverlegung in jeder Situation. Denn sobald der Wasserteil verdampft ist, bleibt der Hauptstoff des Gleitmittels, der garantiert, problemlos alte Kabel herausziehen bzw. neue einzuführen, und das auch nach Jahren und unter verschiedenen Temperaturbedingungen.

Gel-Gleitmittel art. 143344: Plastikflasche 500 ml
Gel-Gleitmittel art. 143345: Plastikflasche 1.000 ml



Art. Nr.		kg	VE
143344	500 ml Plastikflasche	0,572	1
143345	1.000 ml Plastikflasche	1,150	1

Dispenser für Plastikflasche



Art. Nr.		kg	VE
143346	Beschichten+Schmieren	0,016	1

Schaumgleitmittel

Die Reibung wird damit über 80% beseitigt und erleichtert mit sehr guter Gleitfähigkeit die Kabelverlegung in jeder Situation. Denn sobald der Wasserteil verdampft ist, bleibt der Hauptstoff des Gleitmittels, der garantiert, problemlos alte Kabel herausziehen bzw. neue einzuführen, und das auch nach Jahren und unter verschiedenen Temperaturbedingungen.

Spraydose 400 ml



Art. Nr.		kg	VE
143348	400 ml Spraydose	0,457	1

Aluminium-Spray HUPalu

Anwendung HUPalu:

Zur Wartung und Werterhaltung von Maschinenteilen, zur Bearbeitung von Maschinen, Öfen, Heiz- und Dampfanlagen, Rohrleitungen, Auspuffanlagen und Turbinen etc., als Behälterschutz, Beschichtung für Felgen, LKW-Aufbauten uvm.

Eigenschaften:

HUPalu Reines Aluminiumspray 99,5%, hitzebeständig bis 900°C, korrosionsschützend und hochtemperaturfest, kratz-, bürst- und abriebfest, witterungsbeständig.

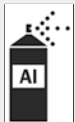

Art. Nr.	ml	kg	VE
170154	400	0,450	1

Markierungsspray HUPmark

Anwendung HUPmark:

Die zu besprühende Fläche muss trocken, sauber und fettfrei sein. Dose auf Raumtemperatur bringen. Vor Gebrauch und nach jeder Sprühpause kräftig schütteln, bis sich die Rührkugel frei bewegt. Nach Gebrauch Überkopf absprühen.

Eigenschaften:

Markier-Spray für Industrie, Handwerk, Hoch- und Tiefbau usw. Zur schnellen, sauberen und dauerhaften Markierung von: Beton, Holz, Mauerwerk, Metall, Asphalt, Erde, Pflaster, Glas, Keramik usw.

Zur Kennzeichnung und Markierung von: Geh- und Fahrwegen, Baumaßnahmen, Durchbrüchen, Rohr- und Leitungsverläufen.

- frei von Schwermetall, Blei und Cadmium
- schnelltrocknend
- abrieb- und wetterfest

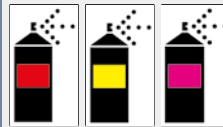

Art. Nr.	ml	Form	Farbe	kg	VE
170140	500	Beschichten+Schmieren	leuchtröt	0,550	1
170141	500	Beschichten+Schmieren	leuchtgelb	0,550	1
170142	500	Beschichten+Schmieren	leuchtpink	0,550	1

Zink-Spray HUPzincDark/Light

Anwendung HUPzincDark/HUPzincLight:

Zur Nachbesserung von feuerverzinkten Teilen, nachträglicher Schutz nach Schweißarbeiten, zur Ausbesserung beschädigter Oberflächen, Korrosionsschutz durch galvanische Wirkung, Schutzversiegelung für Rohrleitungen und Metalle, Grundierung für nachfolgende Anstriche. Bildet eine dauerhafte Schutzschicht mit wasserunlöslichem Zinkoxid auf Eisen (Stahl) und schützt damit auch schadhafte Stellen.

Eigenschaften:

HUPzinc ist ein Gemisch aus hochreinem Zink- und Aluminiumpulver, hitzebeständig, witterungsbeständig und schnelltrocknend.

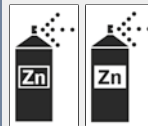

Art. Nr.	ml	Form	Farbe	kg	VE
170150	400	Beschichten+Schmieren	Dark	0,450	1
170152 *	400	Beschichten+Schmieren	Light	0,450	1

Zink-Spray 550 HUPzincKorro

Anwendung HUPzincKorro:

Dose gut schütteln bis die Mischkugel deutlich hörbar ist und der Wirkstoff gut durchgemengt ist. Die zu behandelnde Oberfläche mit der Drahtbürste reinigen oder besser sandstrahlen. Oberfläche muss fettfrei und sauber sein. Beste Verarbeitungstemperatur 16-32 °C. Für ein optimales Ergebnis aus 25-30 cm Abstand mit kurzen Sprühbewegungen auftragen. Nur für den gewerblichen Gebrauch. Vorversuche zur Wirkung und Materialverträglichkeit durchführen.

Eigenschaften:

Die eingesetzten Zink und Zinkverbindungen enthalten über 99% Reinstzink, Gitterschnitt geprüft nach DIN EN ISO 2409, hitzebeständig bis 500 °C, Dornbiegeprüfung getestet nach DIN EN ISO 1519, Salzsprühnebel getestet nach DIN 50021, nachträglicher Schutz nach Schweißarbeiten zur Ausbesserung beschädigter Oberflächen, Schutzversiegelung für Rohrleitungen und Metalle, bildet eine dauerhafte Schutzschicht mit wasserunlöslichem Zinkoxid auf Eisen (Stahl) und schützt damit auch schadhafte Stellen.



Art. Nr.	ml	kg	VE
170153	400	0,450	1

Edelstahl-Spray HUPinox

Anwendung HUPinox:

Zur Wartung, Ausbesserung und Werterhaltung von Edelstahl, zur Bearbeitung von Rohrleitungen, Maschinen, LKW-Aufbauten, Silos, Turbinen etc., als Behälter- und Tankanlagenschutz uvm.

Eigenschaften:

HUPinox Edelstahlbeschichtung, Legierung u.a. aus Chrom >15%, Nickel >7%, Mangan >1%, hitzebeständig bis 300°C, korrosionsschützend und temperaturfest, widerstandsfähige und witterungsbeständige Schutzschicht, gute und sichere Haftung auf Metall, Holz, Glas, Stein uvm.



Art. Nr.	ml	kg	VE
170156	400	0,450	1

Silikon-Spray HUPsil

Anwendung HUPsil:

Zur Beseitigung von Knarr-, Quietsch- und Laufgeräuschen an Maschinen, Fahrzeugen, Ketten. Als Gleitmittel und als Alterungsschutz. Zur Reinigung, Pflege und zum Schutz von Metallen, Gummi und Kunststoff, zum Einziehen von Gummi und Kunststoffprofilen, etc.

Eigenschaften:

Das Silikon-Spray HUPsil ist ein Universal-, Gleit- und Schmiermittel. Es ist wasserfest, witterungs- und temperaturbeständig von -30°C bis +200°C. Es wirkt antistatisch und staubabweisend, schmiert und imprägniert alle Oberflächen ohne zu fetten, antikorrosiv und feuchtigkeitsabweisend.



Art. Nr.	ml	kg	VE
170162	400	0,450	1

Universal-Schmiermittel HUP40

Anwendung HUP40:

Löst und macht alle durch Rost und Oxydation festsitzenden Schrauben, Bolzen, Muttern, Werkzeuge, Scharniere, Mechaniken, Rollen etc. wieder „gängig“. Schützt und versiegelt alle glatten und lösemittelbeständigen Oberflächen aus Metall, Kunststoff, PVC, Gummi etc. Verdrängt und beseitigt Feuchtigkeit und Schwitzwasser. Wirkt Kriech- und Fehlerströmen an Kabeln, elektrischen Verbindungen und Anlagen, Gerätegehäusen, Zündkabeln, Verteilerkappen etc. entgegen. Schmiert und pflegt feinste Mechaniken, Werkzeuge, Maschinen, Geräte, Schlösser, Gleit- und Führungsschienen, Rollen, Bolzen, Scharniere, Verschraubungen, etc. Silikonfrei! Es schmilzt Eis an Schlössern, Schrauben, Gelenken und Verschraubungen.

Eigenschaften:

HUP40 Qualitäts-Universal-Spray mit 1001 Lösungen!



Art. Nr.	ml	kg	VE
170166	400	0,450	1



Art. 170153



Art. 170164

PTFE-Spray HUPptfe

Anwendung HUPptfe:

Dort wo Öl- oder Fettschmierungen unerwünscht sind. Spezial-Schmiermittel für alle wartungsfreien Gleitschmierungen pflegt und schützt alle Metalle, Leder und Holzteile – Alterungsschutz für Gummiteile, Dichtungen und Kunststoffe. Zur Beseitigung von Knarr-, Quietsch- und Laufgeräuschen an Maschinen, Ketten, Fenstern, Türen, Ausziehschubladen etc. in der Kunststoff-, Holz-, Papier- und Textilverarbeitung. Wasserfeste Beschichtung von Papier, Kork und Textilien.

Eigenschaften:

HUPptfe ölfreies Trockenschmierungs-Spray. Hochtemperaturbeständiger Oberflächenschutz von -60°C bis +230°C mit Langzeitwirkung und niedrigem Reibungskoeffizienten, schnell trocknend, stark haftend, fettfrei und farblos, geschmacksneutral nach dem Auftragen, Schutzfilm wirkt antikorrosiv und feuchtigkeitsabweisend.



Art. Nr.	ml	kg	VE
170158	400	0,450	1

Allround PTFE-Spray HUPptfeSynt

Anwendung HUPptfeSynt:

Speziell für dauerhafte Schmierung unter sehr starkem Druck und reibenden Bedingungen. Es schützt alle beweglichen Teile und unterbindet Verhaken, Knarren und Quietschen.

Eigenschaften:

HUPptfeSynt zum Schmieren von feinmechanischen, so wie druckbelasteten Teilen in einem enorm großen Temperaturbereich.



Art. Nr.	ml	kg	VE
170160	400	0,450	1

Polymer-Spray HUPpolymer

Anwendung HUPpolymer:

Ersatz für Silikonspray als Einzieh-, Gleit- und Schmierhilfe, wie auch als Langzeitpflege für Gummis, EPDM, PP, PVC etc. Deutlich verbesserte Gleiteigenschaften auf beschichteten Oberflächen - die Reibwerte werden bis zu 40% reduziert. Behandelte Oberflächen weisen ein farbvertiefendes Aussehen auf. Beschichtete Oberflächen sind wasserabweisend, unempfindlicher gegenüber Verschmutzung. Problemlose Weiterverarbeitung (Verkleben, Lackieren, Bedrucken etc.) von angrenzenden Materialien.

Eigenschaften:

HUPpolymer für Kontaminierungen von Werkzeug und gefertigten Teilen, die beim Einsatz von Silikonölen auftreten können, werden vermieden. Keine Bildung von Spannungsrissen bei Kontakt behandelter Profile mit Plexiglas oder Polycarbonat.



Art. Nr.	ml	kg	VE
170170	400	0,450	1

Schneidöl HUPdrill

Anwendung HUPdrill:

Gezielte und saubere Anwendung beim Schneiden, sehr ergiebig und effizient im Verbrauch durch Dosiersprühkopf. Für Maschinen, bei denen eine vollständige Trennung des Kühlschmierstoffes von dem eingesetzten Hydrauliköl oder Schmieröl nicht gegeben ist. Geeignet für die Bearbeitung von Eisen, Leicht- und Buntmetallen.

Eigenschaften:

HUPdrill Spezial Schneidöl, transparent. Legiertes Öl enthält hochwirksame EPAdditive und polare Wirkstoffe, elastischer Schmierfilm mit Korrosionsschutz, hochbelastbar durch tragfähige Grenzschichtbildung, hohes Druckaufnahmevermögen. Sorgt für verschleißarmen Betrieb mit Korrosionsschutz.



Art. Nr.	ml	kg	VE
170172	400	0,450	1

Rostlöser-Spray HUPrustEX

Anwendung HUPrustEX:

Durchdringt den Rost, entfernt Öle, Harze, Teer und Ölkohle, löst hartnäckige Verbindungen problemlos, beseitigt Knarr- und Quietschgeräusche, schützt langfristig, durchdringt selbst Engstellen und erleichtert damit die Demontage von Teilen. Löst feststehende Schraubverbindungen, bringt alle korrodierten Verbindungen, wie Verschraubungen, Muttern, Bolzen, Gelenke wieder in Bewegung.

Eigenschaften:

HUPrustEx unterwandert und löst äußerst wirksam Rost, konserviert und schützt vor erneutem Rostbefall durch einen MoS2-Schutzfilm.



Art. Nr.	ml	kg	VE
170164	400	0,450	1

Kontaktspray HUPwetBlock

Anwendung HUPwetBlock:

Durch seine hochwirksamen Bestandteile werden alle Arten von elektrischen Kontakten und Verbindungen gegen Feuchtigkeit und Korrosion geschützt. Wasser und Feuchtigkeit wird zuverlässig verdrängt. Die Produkteigenschaften bleiben auch nach mehreren Monaten der Anwendung sowohl im Innen- als auch im Außenbereich bestehen und verhindern damit dauerhaft Kriechströme und Kurzschlüsse in: Beleuchtungsanlagen, Anschlüssen und Fassungen, Elektrischen Maschinen und Geräten, Pumpen, Sprechanlagen, Schalter und Armaturen, Steckverbindungen und Kontakten, Steckdosen, Sicherungskästen, Kabelverbindungen, Kabeltrommeln, Batteriepolen, Motorelektrik, Zündanlagen, Klingelsysteme uvm.



Art. Nr.	ml	kg	VE
170180 *	400	0,450	1

Schnellentfetter HUPdegreaser

Anwendung HUPdegreaser:

Entfernt Staub, Schmutz Öl, Metallabrieb, entfernt auch Wachs oder Harze aus Hochspannungsschaltern, Klimaanlage, Antennenisolatoren, Motoren, Ventilatoren, Schaltanlagen, Kabeln, usw.

Eigenschaften:

HUPdegreaser ist ein Entfetter und Reiniger für extreme Verschmutzungen. Intensive Schnellreinigung, rückstandsfreie und schnelle Verdunstung.



Art. Nr.	ml	kg	VE
170102 *	500	0,600	1

Elektro-Motoren-Reiniger HUPelectroClean

Anwendung HUPelectroClean:

Zur Entfernung von Staub, Schmutz, Ölen, Fetten, Schmier und Kohlenstaub an elektromechanischen Kontakten, Relais, Leitungen, Verteilern, Spulen usw. Kann auch zur Vorreinigung für eine anschließende Lackierung eingesetzt werden.

Eigenschaften:

Der Elektro-Motoren-Reiniger HUPelectroClean besteht aus einem Gemisch von hochwertigen Kohlenwasserstoffen und Reinigungsverstärkern. Reinigt flecken- und streifenfrei und verdunstet nach der Reinigung rückstandsfrei.



Art. Nr.	ml	kg	VE
170114 *	400	0,450	1

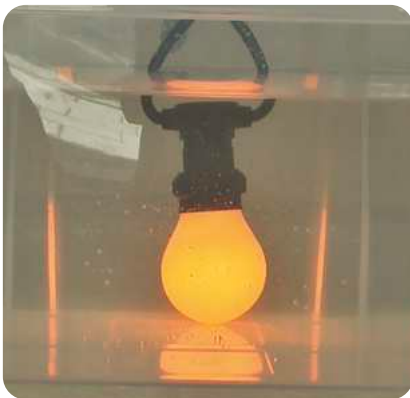

Universalreiniger HUPcleanMulti

Anwendung HUPcleanMulti:

Reinigung von Fenstern, Spiegeln, Glas, Bildschirme, Kunststoffflächen, Fliesen, etc. in Industrie und Handwerk.

Eigenschaften:

HUPcleanMulti ist ein Multi-Schaum mit Orangenaroma. Intensivreiniger, für einen funkelnden Glanz auf allen Oberflächen. Kraftvoll, aber mild. Sehr wirtschaftlich durch hohe Konzentration, hautfreundlich. Reinigt mit Aktivschaumwirkung.



Art. Nr.	ml	kg	VE
170104	500	0,550	1

**Metallentfetter
HUPmetalClean**

Anwendung HUPmetalClean:

Grobe Verunreinigungen mechanisch entfernen. Aus kurzer Entfernung besprühen und Reinigungsmittel ablaufen lassen. Die zu reinigenden Teile sind in wenigen Sekunden sauber und trocken. Ein Ausbau der Teile ist nicht notwendig, wenn die abgelösten Verunreinigungen mit der Flüssigkeit ablaufen können.

Eigenschaften:

Rückstandsfreie und schnelle Verdunstung, entfernt Fett, Öl, Wachsreste, Edding, Filz- und Kugelschreiber, Harze und hartnäckigste Schmutzablagerungen auf allen metallischen Oberflächen. Zur rückstandsfreien Entfettung aller Metallgegenstände, aber auch als Vorreiniger für eine anschließende Lackierung oder Verklebung einsetzbar.

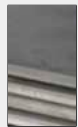

Art. Nr.	ml		kg	VE
170103	500	Reinigen	0,600	1

Schaumreiniger HUPclean

Anwendung HUPclean:

Streifenfreie Reinigung von Fenstern, Bildschirmen, Kunststoffen, Gebäuden, Fahrzeugen und Maschinen.

Eigenschaften:

HUPclean ist ein multifunktionaler Reiniger und gewährleistet beste Sauberkeit bei Öl, Fett, Wachs und ähnlichen Verschmutzungen.

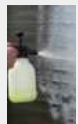

Art. Nr.	ml		kg	VE
170100	500	Reinigen	0,550	1
170101	1000	Reinigen	1,050	1

**Etikettenentferner
HUPableEx**

Anwendung HUPableEx:

Rückstandsfreie Entfernung von Kleberresten, Etiketten, Schmier, Bitumen, frischen PU-Schaumresten und hartnäckigen Verschmutzungen. Zur Endreinigung von Metalloberflächen (auch vor der Lackierung) im gesamten Bereich der Industrie, Gewerbe und Handwerk geeignet.

Eigenschaften:

HUPableEx ist kraftvoll, dennoch materialschonend, verdunstet schnell und rückstandsfrei.



Art. Nr.	ml		kg	VE
170112	400	Reinigen	0,450	1

Druckluftspray HUPair

Anwendung HUPair:

HUPair Druckluftspray zur Kühlung und zur Fehlersuche an überhitzten Teilen. Zur Entfernung von Staub, Schmutz und anderen Ablagerungen an Computern, Tastaturen, technischen Bauteilen, Bürogeräten, Kopierern, Druckern etc.



Art. Nr.	ml		kg	VE
170106	400	Reinigen	0,450	1

**Druckluftspray HUPairXtra,
nicht brennbar**

Anwendung HUPairXtra:

Im gesamten Bereich der Wartung und Instandhaltung von elektronischen Geräten, Bauteilen, Computern, Feinmechaniken, Uhren etc. Zur Staub- und Schmutzentfernung an Tastaturen, Computergehäusen, Schaltschränken, Mess- und Regeltechnik-Instrumenten, optischen Geräten, an HiFi- und Videogeräten, sowie Modulen, Leiterplatten, Magnetköpfen, Laufwerken etc.

Eigenschaften:

HUPairXtra ist nicht brennbar – besonders gut zur Reinigung an elektrischen Kontakten geeignet. Für eine saubere und trockene Reinigung auch an schwer zugänglichen Stellen und auf empfindlichen Oberflächen.



Art. Nr.	ml		kg	VE
170108	400	Reinigen	0,450	1

Dosieraufsatz „Target Control System“

Das „Target Control System“ ist ein stabiler, flexibler Dosieraufsatz, der auch jederzeit demontiert werden kann.

Er ist mit vielen HAUPA Aerosol Produkten („Vaterventil“/Stem) kompatibel. Das heißt: noch genaueres, exakteres Sprühen und Dosieren. Zielgerecht, punktgenau und gut dosiert.

Nicht für Spraydosen Art. 170106, 170150, 170152, 170400



Art. Nr.		kg	VE
170406	Reinigen	0,020	1

Hautschutz HUPskinProtect

Anwendung HUPskinProtect:

Für den täglichen Gebrauch in der Industrie, im Handwerk. Schützt die Hände und auch andere Körperpartien durch einen Schutzfilm vor dem Kontakt mit Öl, Fett, Teer, Farben, Stäuben und vielen anderen Schmutz- und Schadstoffarten. Es kann allergische Reaktionen mit vielen Stoffen verhindern, da zwischen der Haut und dem Medium ein Schutzfilm aufgebaut ist.

Eigenschaften:

HUPskinProtect erleichtert die Hautreinigung. Die Haut bleibt atmungsaktiv und trocknet nicht aus. Dermatologisch getestet.



Art. Nr.	ml		kg	VE
170116	250	Reinigen	0,300	1

Handreinigungscreme HUPsoap, 500 ml

Anwendung HUPsoap:

Einige Gramm auf die trockenen Hände verreiben, etwas Wasser zugeben und anschließend gründlich abwaschen. Sparen Sie beim Verbrauch und fordern Sie den dazugehörigen Dosierspender an.

Eigenschaften:

HUPsoap Spezial-Reinigungscreme zur Entfernung von hartnäckigsten Verschmutzungen wie z.B. frische Farb- und Kleberreste, Öle, Schmier, Teer, Bitumen, Harze etc.



Art. Nr.	ml		kg	VE
170126	500	Reinigen	0,600	1
170127	3000	Reinigen	3,300	1
170128	10000	Reinigen	10,500	1

Dosierspender für HUPsoap, 3 Liter

- passend für Art.-Nr.: 170127
- Edelstahlrohr

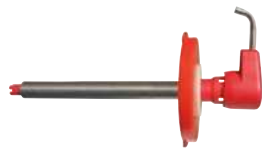

Art. Nr.	ml		kg	VE
170129	3000	Reinigen	0,500	1

Kälte-Spray HUPcool

Anwendung HUPcool

HUPcool zur Entfernung von Staub, Schmutz und anderen Ablagerungen an Computern, Tastaturen, technischen Bauteilen, Bürogeräten, Kopierern, Druckern, etc. Zur Kühlung und zur Fehlersuche an überhitzten Teilen.



Art. Nr.	ml		kg	VE
170400	400	Prüfen	0,455	1

Rauchmelder-Testspray HUPdetect

Anwendung HUPdetect

Prüfen Sie beispielsweise monatlich mit diesem Prüfspray, um einen technischen Defekt, sowie die Verschmutzung des Melders ausschließen zu können.

Eigenschaften:

- simuliert direkt den Brandrauch
- reicht für ca. 150 – 200 Test-Vorgänge
- schnell und zuverlässig

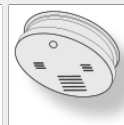

Art. Nr.	ml		kg	VE
170404	250	Prüfen	0,180	1

Unsere HUPchemie Sicherheitszertifikate finden Sie im Download-Bereich auf www.haupa.com.

Lötzubehör



Elektrolötgerät

Rohr aus Chrom-Nickel-Stahl, mit Schuko-Stecker, Lötspitzen aus Elektrolytkupfer vernickelt, austauschbar



Art. Nr.	GL	Volt	Watt	kg	VE
160142	265	220	60	0,322	1
160144	315	220	80	0,319	1
160146	320	220	100	0,324	1

Elektrolötkolben

mit Kunststoffgriff und Schuko-Stecker, Kupfer-Lötspitzen, austauschbar, vernickelt



Art. Nr.	GL	Volt	Watt	kg	VE
160150	250	220	30	0,264	1

Elektro-Feinlötgerät

mit Innenbeheizung der Lötspitze, Rohr aus Chrom-Vanadium-Stahl, mit Kunststoffgriff, Lötspitzen aus Elektrolytkupfer, vernickelt, austauschbar, mit Schukostecker



Art. Nr.	GL	Volt	Watt	kg	VE
160190	200	220	15	0,257	1

Gaslöt-Set „SolderingKit“

12-teilig, für Feuerzeug-Butangas, für Arbeiten ohne hinderliche Kabel, wo eine Stromversorgung nicht möglich ist, auswechselbare Aufsätze für Wärmeschumpfarbeiten, Mikroschweißen und zum Schneiden von Kunststofffolien und -platten, mit Piezo-Zündung, Aufheizzeit: +/- 25 Sek. (Spitzen), Leistung stufenlos regelbar, Temperaturen bei offener Flamme bis 1200°C, Löten bis 550°C, Wärmeschumpfen bis 680°C, Brenndauer ca. 60 Min., in schwarzem Kunststoffkoffer mit Metallverschluss. 10 - 60 W, max. Betriebsdauer 90 Min., Gasinhalt 17 ml. Maße 275 x 160 x 45 mm



Art. Nr.	Inhalt	kg	VE
262098	12-teilig	0,387	1

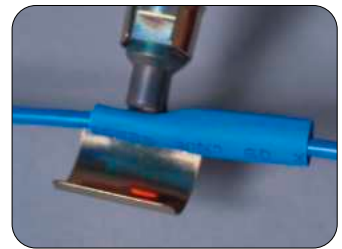

Lötzinn in Dreikantstangen DIN 1707

Länge ca. 430 mm, ca. 250 g per Stange, Abmessung: 11 x 11 x 11 x 430 mm



Art. Nr.	Sn%	Rolle/g	kg	VE
160112	30	250	0,275	1
160114	40	250	0,247	1

Salmiakstein



Art. Nr.	kg	VE
160130	0,070	1

Lötpaste nach DIN 8511-F-SW 26

auf Kolophoniumbasis, halogenhaltig aktiviert,
Anwendungsgebiete: Elektrotechnik, Elektronik, Gerätebau



Art. Nr.	kg	VE
160090	0,073	1

Löttinktur nach DIN 8511-F-SW 32

auf Kolophoniumbasis, halogenhaltig aktiviert,
Anwendungsgebiete: Elektrotechnik, Elektronik



Art. Nr.	kg	VE
160092	0,054	1

Lötfett zum Weichlöten nach DIN 8511-F-SW 21

Ammoniumchlorid, organisch zubereitet
Anwendungsbereich: allgemeine Lötarbeiten



Art. Nr.	kg	VE
160094	0,072	1
160096	0,132	1

Lötfett für Fittings nach DIN 8511-F-W 22

Anwendungsbereich: Sanitärtechnik, Kupferrohre, etc.



Art. Nr.	kg	VE
160100	0,080	1

Lötwasser nach DIN 8511-F-W 21

Ammoniumchlorid, organisch zubereitet
Anwendungsbereich: Sanitärtechnik, Kupferrohre, etc.



Art. Nr.	kg	VE
160102	0,065	1

Elektroniklot nach DIN EN 29453

antimonfrei, Flussmittel nach DIN EN 29454, 1.1.2.B (F-SW 26), S-Sn60Pb40, auf Kolophoniumbasis, halogenfrei aktiviert



Art. Nr.	Ø	Sn%	Rolle/g	kg	VE
160020	1	60	100	0,104	1
160022	1	60	250	0,253	1
160024	1	60	500	0,529	1
160026	1	60	1000	1,008	1
160028	1,5	60	1m	0,016	1
160030	1,5	60	100	0,106	1
160042	1,5	60	250	0,247	1
160044	1,5	60	500	0,528	1
160046	1,5	60	1000	1,022	1
160050	2	60	100	0,108	1
160052	2	60	250	0,250	1
160054	2	60	500	0,529	1

Elektroniklot nach DIN EN 29453

antimonfrei, Flussmittel nach DIN EN 29454, 1.1.3.B (F-SW32), S-Sn60Pb38Cu2, auf Kolophoniumbasis, halogenfrei aktiviert



Art. Nr.	Ø	Sn%	Rolle/g	kg	VE
160000	1	60	100	1m 0,009	1
160002	1	60	100	0,106	1
160004	1	60	250	0,259	1
160006	1	60	500	0,528	1
160008	1	60	1000	1,015	1
160012	1,5	60	100	0,102	1
160014	1,5	60	250	0,255	1
160016	1,5	60	500	0,523	1
160018	1,5	60	1000	1,024	1

Radiolot nach DIN EN 29453

antimonfrei, Flussmittel nach DIN EN 29454, 1.1.2.B (F-SW 26), S-Pb60Sn40, auf Kolophoniumbasis, aktiviert



Art. Nr.	Ø	Sn%	Rolle/g	kg	VE
160060	2	40	100	0,106	1
160062	2	40	250	0,257	1

Bastlerlot nach DIN EN 29453

antimonarm, Flussmittel nach DIN EN 29454, 2.1.3.B (F-SW 24), S-Pb60Sn40, auf Ammoniumchloridbasis, organisch zubereitet



Art. Nr.	Ø	Sn%	Rolle/g	kg	VE
160070	1,5	40	1m	0,018	1
160072	2	40	100	0,103	1
160074	2	40	250	0,258	1

Lötdraht nach DIN EN 29453

bleifreie Sonderlegierung, 2,5% Flussmittelanteil nach DIN EN 29454, 1.1.2.B (EN-61190-ROLO), 1,00 mm Ø, 0,100 kg Spulen S-Sn99Cu1, DIN EN 29453 (Sn99, 3Cu0,7 - eutektisch)



Art. Nr.	Ø	Sn%	Rolle/g	kg	VE
160420	1	99	100	0,114	1
160422	1	99	250	0,262	1
160424	1	99	500	0,536	1
160426	1	99	1000	1,000	1
160430	1,5	99	100	0,112	1
160442	1,5	99	250	0,266	1
160444	1,5	99	500	0,500	1
160446	1,5	99	1000	1,000	1
160450	2	99	100	0,109	1
160452	2	99	250	0,257	1
160454	2	99	500	0,527	1

Fittingslot nach DIN EN 29453, massiv

bleifreie Sonderlegierung, 3,5% Flussmittelanteil nach DIN EN 29454, 1.1.3.B (EN-61190-ROLO), 1,00 mm Ø, 0, 100 kg Spulen S-Sn99Cu1, DIN EN 29453 (Sn99, 3Cu0,7 - eutektisch)



Art. Nr.	Ø	Sn%	Rolle/g	kg	VE
160402	1	99	100	0,114	1
160404	1	99	250	0,250	1
160406	1	99	500	0,500	1
160408	1	99	1000	1,000	1
160414	1,5	99	250	0,258	1
160416	1,5	99	500	0,535	1
160418	1,5	99	1000	1,000	1

BRINKO[®]

powered by **haupa**[®]



Zangen



Rohrzangen

Rohrzange 45°

- Chrom-Vanadium-Stahl, geschmiedet
- Fingerklemmschutz



Art. Nr.	↔ mm	↕ mm	↕ "	kg	VE
618/1	310	49	1	0,725	1
618/11/2	425	65	1 1/2	1,572	1
618/2	540	84	2	2,648	1
618/3	685	120	3	4,100	1
618/4	815	135	4	5,650	1

Eckrohrzange

- Chrom-Vanadium-Stahl, geschmiedet
- speziell gehärtete Zähne
- S-Maul, poliert
- Fingerklemmschutz



Art. Nr.	↔ mm	↕ mm	↕ mm	kg	VE
619/1/2	245	39	1/2	0,443	1
619/1 *	320	49	1	0,821	1
619/11/2 *	440	68	1 1/2	1,416	1
619/2	560	85	2	2,380	1
619/3	675	120	3	2,700	1

Rohrzangen-Set

Bestehend aus:

- 1 Eckrohrzange 1" Art. Nr. 619/1
- 1 Eckrohrzange 1 1/2" Art. Nr. 619/11/2
- 1 Wasserpumpenzange 240 mm Art. Nr. 685/240
- Eckrohrzangen mit S-Maul und Fingerklemmschutz
- speziell gehärtete Zähne



Art. Nr.	Set	kg	VE
9001	3-teilig	2,581	1

Kettenrohrzange

- Chrom-Vanadium-Stahl, verchromt
- Länge 320 mm
- Rohre 3/4 - 4"
- Ersatzkette Art. Nr. 623-1



Art. Nr.	↔ mm	↕ mm	↕ "	kg	VE
623/3/4-4	320	30 - 200	3/4 - 4	0,940	1

Ersatz-Kette

- passend zu Kettenrohrzange Art. Nr. 623



Art. Nr.	↔ mm	↕ mm	↕ "	kg	VE
623-1/3/4-4	320	30 - 200	3/4 - 4	0,359	1

Wasserpumpenzangen

Wasserpumpenzange

- Chrom-Vanadium-Stahl
- schwere Ausführung
- hochwertig vergütet
- Greifflächen induktiv gehärtet
- mit durchgestecktem Gelenk
- Fingerklemmschutz
- Backen und Gelenk blank poliert
- Schenkel Hammerschlag, gelb lackiert



Art. Nr.	↔ mm	↕ mm	↕ mm	↕ "	kg	VE
685/175	175	32	33	1 2/7	0,152	1
685/240	240	39	40	1 4/7	0,308	1
685/300	300	52	53	2	0,528	1

Wasserpumpenzangen

Wasserpumpenzange

- Chrom-Vanadium-Stahl, verchromt
- Greifflächen induktiv gehärtet
- INOX Druckknopf und Feder
- selbstklemmend an Rohren und Muttern
- mit Fingerklemmschutz
- Backen blank poliert
- Griffe rutschhemmend, soft tauchisoliert, gelb
- mit Druckknopf-Einhandverstellung
- 11-fache Feinverstellung



Art. Nr.	↔ mm	⊘ mm	⊘ mm	⊘ "	kg	VE
687/150	150	30	32	1 1/4	0,135	1
687/180 *	180	36	40	1 1/2	0,191	1
687/250 *	250	46	50	2	0,326	1
687/300 *	300	60	70	2 3/4	0,550	1

Wasserpumpenzange automatisch

- Chrom-Vanadium-Stahl
- Backen blank poliert
- Griffe rutschhemmend, soft tauchisoliert, gelb
- automatische Maulweitenanpassung durch einfaches Heranfahren der Zangenschenkel, ohne Druckknopfverstellung
- mit Fingerklemmschutz
- patentierte Technik



Art. Nr.	↔ mm	⊘ mm	⊘ mm	⊘ "	kg	VE
682/250	250	42	46	1 1/2	0,361	1

Wasserpumpenzange „BRlpowerXL“

Die BRINKO Wasserpumpenzange „BRlpowerXL“ mit Gleitgelenk für große Rohrdurchmesser und großformatige, kantige Schraubverbindungen passt trotz Ihres großen Durchmessers in jeden Werkzeugkoffer.

Der maximale Hebelarm ermöglicht Ihnen eine enorme Arbeitserleichterung dank optimaler Kraftübertragung. Die Einstellung geschieht per INOX Druckknopfverstellung direkt am Werkstück und ist spielend leicht im Vergleich zu einer Rohrzanze. Die „BRlpowerXL“ besitzt eine handfreundliche Griffstellung mit Fingerklemmschutz und tauchisolierten Griffen für ermüdungsfreies Arbeiten.

- Chrom-Vanadium-Stahl, verchromt
- Greifflächen induktiv gehärtet
- INOX Druckknopf und Feder
- selbstklemmend an Rohren und Muttern
- mit Fingerklemmschutz
- Backen blank poliert
- Griffe rutschhemmend, soft tauchisoliert, gelb
- mit Druckknopf-Einhandverstellung
- 27-fache Feinverstellung



Art. Nr.	↔ mm	⊘ mm	⊘ mm	⊘ "	kg	VE
687/400	400	100	104	3 1/2	1,376	1



BRINKO[®]
powered by **haupa**

Amaturenzangen | Chrom-Schlüssel

Armaturenzange | Schlüsselzange

- Chrom-Vanadium-Stahl, mattverchromt
- mit Druckknopf-Einhandverstellung
- mit Fingerklemmschutz
- eine parallel greifende und eine bewegliche Backe
- glatte, polierte Greifflächen
- Griffe rutschhemmend, soft tauchisoliert, gelb
- gewichtsreduziert
- 10-fache Handkraft
- ersetzt Maulschlüssel-Set



Art. Nr.	↔ mm	⊘ mm	⊘ "	⊘ "	kg	VE
689/180 *	180	36	1 7/16	1	0,350	1
689/240 *	240	50	2	2	0,375	1
689/300 *	300	68	2 3/8	2 1/2	0,725	1

Armaturenschlüssel

- Chrom-Vanadium-Stahl
- Innenrolle
- Schutzbacken aus Messing
- Länge 300 mm
- Spannweite 80 mm



Art. Nr.	↔ mm	⊘ mm	kg	VE
22-1/300	300	80	0,867	1

Armaturenschlüssel

- Chrom-Vanadium-Stahl
- Innenrolle
- Schutzbacken aus Kunststoff
- Länge 300 mm
- Spannweite 80 mm



Art. Nr.	↔ mm	⊘ mm	kg	VE
27/300	300	80	0,832	1

Weitere Zangen

Falzzange

- Stahl geschmiedet
- gerade Form
- Länge 260 mm
- Maulbreite 60 mm



Art. Nr.	↔ mm	Breite	kg	VE
1608/60	260	60	0,575	1

Falzzange

- Stahl geschmiedet
- 45° gekröpfte Form
- Länge 260 mm
- Maulbreite 60 mm



Art. Nr.	↔ mm	Breite	kg	VE
1609/60	260	60	0,600	1

Falzzange

- Stahl geschmiedet
- 90° gekröpfte Form
- Länge 260 mm
- Maulbreite 60 mm



Art. Nr.	↔ mm	Breite	kg	VE
1609-1/60	260	60	0,602	1

Rinneisen-Biegezange

- mit Abgleitrolle
- geeignet auch für kunststoffbeschichtete Rinneisen
- Länge 620 mm
- biegend bis 40 x 6 mm Materialstärke



Art. Nr.	↔ mm	kg	VE
1616/620	620	3,200	1

Weitere Zangen

Syphonzange

- verchromt, Griffe kunststoffüberzogen
- 4-fach verstellbar
- Länge 240 mm
- Spannweite 80 mm



Art. Nr.	↔ mm	↕ mm	kg	VE
663	240	80	0,280	1

Schaffner-Kontrollzange

- poliert, vernickelt
- 3 mm runder Dorn
- Maultiefe von Mitte Lochung 30 mm



Art. Nr.	↔ mm	∅ mm	kg	VE
543/120	120	3	0,173	1

Revolverlochzange

- spezielles Stahlblech
- mit 6 Pfeifen: ∅ 2.0, 2.5, 3.0, 3.5, 4.0, 4.5 mm
- Länge 220 mm



Art. Nr.	↔ mm	Loch ∅	kg	VE
516/220	220	2,0 - 4,5	0,336	1

Bleirohr-Aufweitezange

- aus Stahlblech
- Länge 240 mm
- Rohre ∅ 1 1/2"
- für Rohre bis 54 mm



Art. Nr.	↔ mm	∅ mm	kg	VE
696/240	240	40	0,434	1

Blindnietzange

- für Nieten ∅ 2,4 - 5,0 mm
- Länge 200 mm



Art. Nr.	↔ mm	∅ mm	kg	VE
522	200	2,4 - 5	0,625	1

Weitere Zangen

Gurtschlüssel

- passt auf alle runden oder eckigen Formen
- Spannbereich \varnothing 170 mm
- Bandbreite 20 mm
- Einsatz bei Enge, leicht zu handhaben
- geeignet für viele gewerbliche Zwecke



Art. Nr.	B	\varnothing mm	kg	VE
660	20	170	0,233	1



Schraubendreher



Schraubendreher

Schraubendreher-Set



- **6-teilig:**
4 Schlitz-Schraubendreher 80 x 3, 100 x 4, 125 x 5,5, 150 x 6,5 mm
2 Kreuzschlitz-Schraubendreher PZ 1, PZ 2
- Chrom-Vanadium-Stahl
- mattverchromte Klingen
- 2-Komponenten-Heft mit Loch



ROLLHEMMEND

Art. Nr.	Set	kg	VE
2122 *	6-teilig	0,430	1

Werkstatt-Schraubendreher



- Chrom-Vanadium-Stahl
- mattverchromte Klinge
- 2-Komponenten-Heft mit Loch



ROLLHEMMEND

Art. Nr.	KL	KIBr	kg	VE
2070/125	125	6	0,087	1
2070/150	150	8	0,120	1

Schraubendreher



- Chrom-Vanadium-Stahl
- mattverchromte Klinge
- 2-Komponenten-Heft mit Loch



ROLLHEMMEND

Art. Nr.	KL	KIBr	kg	VE
2066/80	80	3	0,022	1
2066/100	100	3,5	0,026	1

Schraubendreher | PZ



- Chrom-Vanadium-Stahl
- mattverchromte Klinge
- 2-Komponenten-Heft mit Loch



ROLLHEMMEND

Art. Nr.	KL	PZ	kg	VE
2080/1	80	1	0,049	1
2080/2	100	2	0,081	1

Schraubendreher | PH



- Chrom-Vanadium-Stahl
- mattverchromte Klinge
- 2-Komponenten-Heft mit Loch



ROLLHEMMEND

Art. Nr.	KL	PH	kg	VE
2080-1/1	80	1	0,048	1
2080-1/2	100	2	0,076	1

Schraubendreher

Schraubendreher-Set 1000 V



7-teilig, 1000 V:

- 4 Schlitz-Schraubendreher 1000 V
75 x 2,5, 100 x 4, 125 x 5,5, 150 x 6,5 mm
- 2 Kreuzschlitz-Schraubendreher 1000 V | PZ 1, PZ 2
- 1 Sicherheits-Spannungsprüfer 150 - 250 Volt
- Chrom-Vanadium-Stahl
- mattverchromte Klingen mit Schutzisolation
- 2-Komponenten-Heft mit Loch
- stückgeprüft nach IEC 60900

1000 V IEC 60900



ROLLHEMMENT

Art. Nr.	Set	kg	VE
2126/7 *	7-teilig	0,514	1

Schraubendreher 1000 V



- 1000 V, Chrom-Vanadium-Stahl
- mattverchromte Klinge mit Schutzisolation
- 2-Komponenten-Heft mit Loch
- stückgeprüft nach IEC 60900

1000 V IEC 60900



ROLLHEMMENT

Art. Nr.	KL	KIBr	kg	VE
2073-8/75	75	2,5	0,035	1
2073-8/100	100	4	0,056	1
2073-8/125	125	5,5	0,088	1
2073-8/150	150	6,5	0,110	1

Schraubendreher 1000 V | PZ



- 1000 V, Chrom-Vanadium-Stahl
- mattverchromte Klinge mit Schutzisolation
- 2-Komponenten-Heft mit Loch
- stückgeprüft nach IEC 60900

1000 V IEC 60900



ROLLHEMMENT

Art. Nr.	KL	PZ	kg	VE
2079-18/1	80	1	0,060	1
2079-18/2	100	2	0,090	1

Schraubendreher 1000 V | PH



- 1000 V, Chrom-Vanadium-Stahl
- mattverchromte Klinge mit Schutzisolation
- 2-Komponenten-Heft mit Loch
- stückgeprüft nach IEC 60900

1000 V IEC 60900



ROLLHEMMENT

Art. Nr.	KL	PH	kg	VE
2079-8/1	80	1	0,059	1
2079-8/2	100	2	0,090	1

Sicherheits-Spannungsprüfer



- Klinge Chrom-Vanadium-Stahl
- für 150 - 250 V AC, mit Clip
- Länge 145 mm
- Schneidenbreite 4 mm



Art. Nr.	KL	KIBr	kg	VE
2088/145	145	4	0,016	1

BRINKO
powered by haupa

Spannungsprüfer Set



- Klinge Chrom-Vanadium-Stahl
- für 150 – 250 V AC, mit Clip
- Länge 145 mm
- Schneidenbreite 4 mm
- 12 Stück in Plastik-Abreißtasche



Art. Nr.	↔	KIBr	kg	VE
2088-1/145	145	4	0,018	12

Schraubendreher-Set mit Schlagkappe



- 2K Kraft-Schraubendreher mit Sechskantschaft für Schlüsselansatz mit durchgehender Klinge und Schlagkappe
- **6-teilig:**
4 Schraubendreher Flachschnitt aus CV Stahl
75 x 3.5 mm SW 8 | 90 x 4.5 mm SW 8 | 100 x 5.5 mm SW 8 | 125 x 6.5 mm SW 10
2 Schraubendreher Kreuzschnitt aus MoV-Stahl PH1 SW 8 - PH2 SW 10



ROLLHEMMENT

Art. Nr.	Set	kg	VE
2128	6-teilig	0,887	1

Tx-Schraubendreher-Set



- **6-teilig:**
Tx-Schraubendreher mit Stirnloch STX 10 - 15 - 20 - 25 - 30 - 40
- Chrom-Vanadium-Stahl
- mattverchromte Klingen
- schwarze Spitzen
- ergonomische achtkant gewölbte 2-Komponenten-Hefte mit Loch



Art. Nr.	Set	kg	VE
2036 *	6-teilig	0,569	1

LED Krallengreifer magnetisch

Alles im Griff!

- flexibler Krallengreifer, Länge 60 cm, bestens dafür geeignet, Schrauben, Muttern usw. an unzugänglichen Stellen zu greifen
- Kralle mit Federdrucksystem kann bis zu 23 mm geöffnet werden
- der zusätzliche Magnet kann auch schwer greifbare Metallteile bis zu 400 g anheben
- mit der LED werden runtergefallene Kleinteile auch in dunklen Ecken gefunden



Art. Nr.	↔	kg	VE
1830	600	0,124	1

Bitwerkzeuge



Bitwerkzeuge

Bit-Halter

1/4"

- Chrom-Vanadium-Stahl
- mattverchromte Klinge, Länge 350 mm
- ergonomisch, achtkant gewölbtes 2-Komponenten-Heft mit Loch
- mit Magnet und Sprengring
- passend für alle Bit-Einsätze 1/4"



Art. Nr.	↔	Klingenlänge	kg	VE
2142	465	350	0,170	1

Bit-Halter

1/4"

- Chrom-Vanadium-Stahl
- mattverchromte Klinge, Länge 100 mm
- ergonomisch, achtkant gewölbtes 2-Komponenten-Heft mit Loch
- mit Magnet und Sprengring
- passend für alle Bit-Einsätze 1/4"



Art. Nr.	↔	Klingenlänge	kg	VE
2142-1	205	100	0,107	1

Rad Ratsche für Bits

Einfache Handhabung bei verengtem Platz

- Rad für Bits
- inkl. Magnet
- Lieferumfang mit Verlängerung
(Bits sind nicht im Lieferumfang enthalten)



LÖSEN



FESTSCHRAUBEN

Art. Nr.	∅	Höhe	kg	VE
2139	40	20	0,099	1

Bit-Set | 32-teilig | farbcodiert

1/4"

- Lieferumfang in Kunststoffbox mit Gürtelclip
- S2-Stahl, verchromt mit Farbcodierung
- **32-teilig:**
1 patentierter Bithalter mit Schnellverschluss und Magnet
1 Adapter für 1/4"
30 Bits



Inhalt	Farbe	Größen	Stück
Kreuzschlitz	⊕ (Red)	PH Gr. 1, 2, 2, 3	1
Kreuzschlitz	⊕ (Green)	PZ Gr. 1, 2, 2, 3	1
Schlitz	⊖ (Blue)	3, 4, 5, 6 mm	1
Innensechskant	⊖ (Yellow)	3, 4, 5, 6 mm	1
Tx	⊕ (Orange)	Tx 10, 15, 20, 25, 27, 30, 40	1
Tx mit Loch	⊕ (Purple)	STx 10, 15, 20, 25, 27, 30, 40	1



Art. Nr.	Set	kg	VE
2145	32-teilig	0,247	1

Schlüssel | Schraubeinsätze



Ratschenschlüssel 4 in 1

4 in 1

Der Ratschenschlüssel ist für 4 verschiedene Schlüsselweiten geeignet

- Größen: 10 x 13 mm und 17 x 19 mm
- fein verzahnte 72 Zähne der 2 Ratschen - Umschaltfunktion der Ratschen für Rechts-/Linkslauf
- durch die 12-kant Verzahnung lassen sich 4, 6 und 12-kant Schrauben, sowie fast schon runde Schraubenmuttern problemlos lösen
- Chrom-Vanadium-Stahl, verchromt
- hohe Belastbarkeit



10 x 13 mm

17 x 19 mm



Art. Nr.	↔	SW	SW	kg	VE
83 *	200	10 x 13	17 x 19	0,283	1

Gabelschlüssel

- Chrom-Vanadium-Stahl, verchromt
- lange, schlanke Form
- sehr hohe Belastbarkeit
- engste Toleranzen



Art. Nr.	SW	SW	kg	VE
56/6x7	6	7	0,020	1
56/8x9	8	9	0,096	1
56/10x11	10	11	0,133	1
56/10x13 *	10	13	0,049	1
56/12x13	12	13	0,061	1
56/14x15	14	15	0,082	1
56/14x17	14	17	0,110	1
56/16x17	16	17	0,114	1
56/17x19 *	17	19	0,180	1
56/18x19	18	19	0,151	1
56/20x22	20	22	0,203	1
56/21x23	21	23	0,230	1
56/22x24	22	24	0,248	1
56/24x27 *	24	27	0,302	1
56/25x28	25	28	0,400	1
56/30x32	30	32	0,498	1
56/36x41	36	41	1,014	1
56/41x46	41	46	1,625	1
56/46x50	46	50	1,570	1

Gabel-Ringschlüssel

- Chrom-Vanadium-Stahl, verchromt
- lange, schlanke Form
- sehr hohe Belastbarkeit
- engste Toleranzen
- Ringseite 15° gekröpft



Art. Nr.	SW	kg	VE
64/10 *	10	0,043	1
64/13 *	13	0,790	1
64/17 *	17	0,163	1
64/19	19	0,208	1
64/24	24	0,350	1

Gabelschlüssel-Satz

- Chrom-Vanadium-Stahl, verchromt
- lange, schlanke Form
- sehr hohe Belastbarkeit
- engste Toleranzen



Art. Nr.	Set	SW	kg	VE
58-1/8	8-teilig	6 - 22	0,797	1
58-1/10 *	10-teilig	6 - 27	1,363	1
58-1/12	12-teilig	6 - 32	2,300	1

Gabel-Ringschlüssel-Satz

- Chrom-Vanadium-Stahl, verchromt
- lange, schlanke Form
- sehr hohe Belastbarkeit
- engste Toleranzen
- Ringseite 15° gekröpft



Art. Nr.	Set	SW	kg	VE
66-1/8	7-teilig	6 - 19	0,890	1
66-1/10 *	10-teilig	8 - 22	1,112	1

Zwölfkant-Ringschlüssel Satz

- Chrom-Vanadium-Stahl, verchromt
- Schlüsselweite 6 x 7 - 24 x 27
- lange Form
- sehr hohe Belastbarkeit
- engste Toleranzen
- 75° gekröpft



Art. Nr.	Set	SW	kg	VE
81-1/10	10-teilig	6 - 27	2,196	1

Rollgabelschlüssel

- Spezialstahl, verchromt
- Kopf poliert-verchromt
- Maul 22° gewinkelt
- verstellbar



Art. Nr.	↔	SW	Grad °	kg	VE
49/250	250	30	22	0,421	1
49/310	310	36	22	0,657	1



Steckschlüssel & Sets

Steckschlüssel-Garnitur „BRImultiLock“ | 87-teilig 1/2" 1/4"

Problemlöser!

BRINKO „BRImultiLock“ für beschädigte, rundgedrehte Sechskantschrauben

- 1/2" Umschalt-Knarre mit Innen- und Außenvierkant
- 12-Zahn Profil, 1/2" und 1/4" Antrieb
- Langnüsse, Stecknüsse
- 32 Bit-Einsätze und weiteres Zubehör

Material: Chrom-Vanadium-Stahl (50 BV 30) | Industriequalität | Normen: DIN 3124; ISO 2725 | Oberfläche: Silber, matt mit Rändelung | Profil: BRImultiLock - Beste Lösung für verschiedene Bolzen | Torsion: 30 bis 50 % (abhängig von der Größe) über DIN-Vorgabe | Lebensdauer: 200.000 Betätigungsvorgänge, 35 % über DIN-Vorgabe

Inhalt:

- Umschaltknarren 1/4", 1/2"
- Kardangelenke 1/4", 1/2"
- Steckgriff mit 1/4" Innen- und Außenvierkant, 150 mm
- Gleitgriff 1/4", 150 mm
- Verlängerungen 1/4", 50 - 100 mm
- Verlängerungen 1/2", 125 - 250 mm
- Zündkerzeneinsätze 1/2", 16 - 21 mm
- Adapter für Bits 1/2" - 5/16"
- BRImultiLock Einsätze 1/2" SW 10 - 12 - 13 - 15 - 16 - 17 - 18 - 19 - 20 - 21 - 22 - 24 - 27 - 30 - 32 mm
- BRImultiLock Einsätze 1/4" SW 4 - 4.5 - 5 - 5.5 - 6 - 7 - 8 - 9 - 10 - 11 - 12 - 13 - 14 mm
- Einsätze extra lang 1/2" SW 14 - 15 - 17 - 19 mm
- Einsätze extra lang 1/4" SW 6 - 7 - 8 - 9 - 10 - 11 - 12 - 13 mm
- Bits, Schlitz 1/4" 4 - 5.5 - 6.5 mm
- Bits, Kreuzschlitz 1/4" PH 1, 2 | PZ 1, 2
- Bits, Innensechskant 1/4" 3 - 4 - 5 - 6 mm
- Bits, Tx 1/4" Tx 8 - 10 - 15 - 20 - 25 - 30
- Adapter für Bits 1/4 - 5/16"
- Bits, Schlitz 5/16" 8 - 10 - 12 mm
- Bits, Kreuzschlitz 5/16" PH 3, 4 | PZ 3, 4
- Bits, Innensechskant 5/16" 8 - 10 - 12 - 14 mm
- Bits, Tx 5/16" Tx 40 - 45 - 50 - 55



Problemlöser!
BRINKO „BRImultiLock“ für beschädigte, rundgedrehte Sechskantschrauben



Art. Nr.	Set	kg	VE
127-1	87-teilig	5,931	1

Steckschlüssel-Garnitur „BRImultiLock“ | 55-teilig 1/4"

Problemlöser!

BRINKO „BRImultiLock“ für beschädigte, rundgedrehte Sechskantschrauben

- 12-Zahn Profil, 1/4" Antrieb
- Langnüsse, Stecknüsse
- 27 Bit-Einsätze und weiteres Zubehör

Material: Chrom-Vanadium-Stahl (50 BV 30) | Industriequalität | Normen: DIN 3124; ISO 2725 | Oberfläche: Silber, matt mit Rändelung | Profil: BRImultiLock - Beste Lösung für verschiedene Bolzen | Torsion: 30 bis 50 % (abhängig von der Größe) über DIN-Vorgabe | Lebensdauer: 200.000 Betätigungsvorgänge, 35 % über DIN-Vorgabe

Inhalt:

- Umschaltknarre 1/4"
- Kardangelenke 1/4"
- Steckgriff mit 1/4" Innen- und Außenvierkant, 150 mm
- Gleitgriff 1/4"
- Winkelschraubendreher 1,5 - 2,0 - 2,5
- Verlängerungen 1/4", 50 - 100 mm
- BRImultiLock Einsätze 1/4" SW 4 - 4.5 - 5 - 5.5 - 6 - 7 - 8 - 9 - 10 - 11 - 12 - 13 - 14 mm
- Einsätze extra lang 1/4" SW 6 - 7 - 8 - 9 - 10 - 11 - 12 - 13 mm
- Einsätze Tx-E 1/4" E 4 - 5 - 6 - 7 - 8
- Bits, Schlitz 1/4" 4 - 5.5 - 7 mm
- Bits, Kreuzschlitz 1/4" PH 1, 2, 3 | PZ 1, 2, 3
- Bits, Innensechskant 1/4" 3 - 4 - 5 - 6 - 7 mm
- Bits, Tx 1/4" Tx 8 - 10 - 15 - 20 - 25 - 27 - 30 - 40



Problemlöser!
BRINKO „BRImultiLock“ für beschädigte, rundgedrehte Sechskantschrauben



Art. Nr.	Set	kg	VE
122	55-teilig	1,836	1

Steckschlüssel & Sets

Umschalt-Knarre 1/2"

1/2"

- 1/2" Antrieb mit Innen- und Außenvierkant
- Länge 250 mm

Material: Chrom-Vanadium; Chrom-Molybdän-Stahl | Industriequalität | Normen: DIN 3122; ISO 3315 | Oberfläche: Silber, matt | Torsion: 30 % über DIN-Vorgabe | Lebensdauer: 20.000 Betätigungsvorgänge



Art. Nr.	↔	kg	VE
129-3/250	250	0,520	1

Umschalt-Knarre 1/4"

1/4"

- 1/4" Antrieb mit Verbindungsvierkant
- Länge 110 mm

Material: Chrom-Vanadium; Chrom-Molybdän-Stahl | Industriequalität | Normen: DIN 3122; ISO 3315 | Oberfläche: Silber, matt | Torsion: 30 % über DIN-Vorgabe | Lebensdauer: 20.000 Betätigungsvorgänge



Art. Nr.	↔	kg	VE
123-1/110	110	0,140	1

Universal-Schraubeinsatz

1/2"

- Chrom-Vanadium-Stahl, verchromt
- 1/2" Antrieb
- die Stahlstifte passen sich automatisch jeder Form an, von Ø 9 - 21 mm
- auch geeignet für abgerundete oder beschädigte Formen
- Achtung: nicht geeignet für Schlagschrauber!



Art. Nr.	SW	kg	VE
128	22	0,138	1

„BRImultiLock“ Einsatz

1/2"

- MultiLock, 1/2" Antrieb
- auch zum Lösen rundgedrehter und beschädigte Sechskantschrauben

Material: Chrom-Vanadium-Stahl (50 BV 30) | Industriequalität | Normen: DIN 3124; ISO 2725 | Oberfläche: Silber, matt mit Rändelung | Profil: BRImultiLock - Beste Lösung für verschiedene Bolzen | Torsion: 30 bis 50 % (abhängig von der Größe) über DIN-Vorgabe | Lebensdauer: 200.000 Betätigungsvorgänge, 35 % über DIN-Vorgabe



Art. Nr.	SW	kg	VE
129-12/10	10	0,046	1
129-12/11	11	0,058	1
129-12/13	13	0,050	1
129-12/14	14	0,063	1
129-12/17	17	0,061	1
129-12/19	19	0,065	1
129-12/22	22	0,085	1
129-12/24	24	0,104	1
129-12/26	26	0,116	1
129-12/29	29	0,167	1
129-12/32	32	0,215	1

Umsteckknarre

1/2"

- Chrom-Vanadium-Stahl, verchromt
- mit 1/2" Vierkant Antrieb
- Länge 265 mm
- OHNE Verbindungsvierkant



Art. Nr.	↔	kg	VE
672/265	265	0,459	1

Steckschlüssel & Sets

Sechskanteinsatz

1/4"

- Sechskanteinsatz
- 1/4" Antrieb



Art. Nr.	SW	kg	VE
123-7/6	6	0,011	1
123-7/8	8	0,012	1
123-7/10	10	0,014	1
123-7/13	13	0,024	1

Sechskant-Einsatz XL

1/2"

- Chrom-Vanadium-Stahl, verchromt
- 1/2" Antrieb
- Schlüsselweite 13 mm
- Gesamtlänge 75 mm
- extra lange Ausführung für die problemlose Montage von Vorwandinstallationsschienen



Art. Nr.	SW	kg	VE
129-13/13	13	0,110	1

Innensechskant-Einsatz

1/2"

- Chrom-Vanadium-Stahl, verchromt
- Innensechskant 6 mm
- 1/2" Antrieb



Art. Nr.	SW	kg	VE
129-14/6	6	0,065	1

Adapter

3/4" 1/2"

- Chrom-Vanadium-Stahl, verchromt
- Innenvierkant 3/4"
- Außenvierkant 1/2"



Art. Nr.	kg	VE
129-100	0,171	1

Verlängerung | biegsam

1/4"

- 1/4" Antrieb
- Länge 150 mm



Art. Nr.	kg	VE
127-2	0,068	1

Verlängerung

1/2"

- Chrom-Vanadium-Stahl, verchromt
- 1/2" Antrieb
- Länge 125 mm



Art. Nr.	kg	VE
129-7/125	0,192	1

Verbindungs-Vierkant

1/2"

- Chrom-Vanadium-Stahl, verchromt
- 1/2"
- passend für Umsteckknarren



Art. Nr.	kg	VE
129-9/1/2	0,044	1

Steckschlüssel & Sets

Steckschlüssel

- Präzisionsstahlrohr (DIN 896B), nahtlos gezogen, chromatisiert
- weitere Größen auf Anfrage



Art. Nr.	SW	SW	kg	VE
92/6x7	6	7	0,026	1
92/8x9	8	9	0,042	1
92/10x11	10	11	0,052	1
92/12x13	12	13	0,071	1
92/14x15	14	15	0,090	1
92/17x19	17	19	0,155	1
92/19x22	19	22	0,248	1
92/20x22	20	22	0,248	1
92/22x24	22	24	0,276	1
92/24x27	24	27	0,296	1
92/30x32	30	32	0,416	1
92/32x36	32	36	0,539	1

Steckschlüssel-Set

- 6-teilig: 10 x 11, 12 x 13, 14 x 15, 17 x 19, 19 x 22, 24 x 27 mm
- nahtlos gezogenes Präzisionsstahlrohr (DIN 896 B), verchromt



Art. Nr.	Set	kg	VE
92-1	6-teilig	1,140	1

Steckschlüssel

- Präzisions-Sechskantstahlrohr, chromatisiert
- weitere Größen auf Anfrage



Art. Nr.	SW	kg	VE
94/10	10	0,080	1
94/13	13	0,860	1
94/17	17	0,809	1
94/19	19	0,914	1
94/22	22	1,190	1
94/36	36	1,366	1

Sechskant-Rohrsteckschlüssel

- für die Montage von Waschbeckenarmaturen und Standhähnen, sowie Türöffnungen an Aufzügen
- mit beweglichem Quergriff, promatverzinkt



Art. Nr.	l	SW	kg	VE
90/9	400	9	0,224	1
90/10	400	10	0,224	1
90/11	400	11	0,250	1
90/12	400	12	0,250	1
90/13	400	13	0,250	1

Dreikant-Rohrsteckschlüssel

- für explosionsgefährdete Beleuchtungsanlagen, Abzweigdosen sowie Türöffnungen an Aufzügen
- Präzisionsstahlrohr, glanzvernickelt (DIN 22417)
- mit beweglichem Quergriff



Art. Nr.	l	SW	kg	VE
104/3	90	3	0,025	1
104/4	90	4	0,028	1
104/5	100	5	0,030	1
104/6	112	6	0,060	1
104/8	125	8	0,083	1
104/10	140	10	0,159	1

Drehmoment-Schlüssel

Drehmoment-Schlüssel

1/4"

- automatisch mit Voreinstellung
- Umschalt-Ratsche mit 1/4" Antrieb
- 3 Einsätze: 6, 8, 10 mm
- die Hauptskala (Gravur) befindet sich auf dem Schlüssel
- die Werte steigen in Schritten von je 2 Nm von 6 - 30 Nm
- die Ringskala für die Feineinstellung befindet sich am Drehgriff
- die Striche der Zwischenwerte entsprechen jeweils 0,2 Nm



Art. Nr.	↔	Nm	kg	VE
129-30	300	6 - 30	0,935	1

Stiftschlüssel

Stiftschlüssel-Satz Tx



- 9-teilig: Tx 10, 15, 20, 25, 27, 30, 40, 45, 50 mm
- Chrom-Vanadium-Stahl, glanzvernickelt
- lange Ausführung, auch tiefversenkte Schrauben werden problemlos erreicht
- aufklappbarer Kunststoffhalter ermöglicht einen freien Zugriff



Art. Nr.	Set	Größe	kg	VE
110	9-teilig	10 - 50	0,418	1

Stiftschlüssel-Satz Hex



- 9-teilig: 1.5, 2, 2.5, 3, 4, 5, 6, 8, 10 mm
- Chrom-Vanadium-Stahl, glanzvernickelt
- lange Ausführung
- Sechskant/Kugelkopf kombiniert
- der Kugelkopf ermöglicht das Schrauben bis zu einem Winkel von 30°
- aufklappbarer Kunststoffhalter ermöglicht einen freien Zugriff
- mit Gürtelclip



Art. Nr.	Set	Größe	kg	VE
114	9-teilig	1.5 - 10	0,422	1

Stiftschlüssel

Stiftschlüssel-Satz Hex



- 9-teilig: 1,5, 2, 2,5, 3, 4, 5, 6, 8, 10 mm
- Chrom-Vanadium-Stahl, glanzvernickelt
- Sechskant/Kugelkopf kombiniert
- der Kugelkopf ermöglicht das Schrauben bis zu einem Winkel von 30°
- im stabilen Kunststoffhalter
- abnehmbarer praktischer Handgriff zum bequemen Arbeiten - als T- oder Winkelgriff sowie als Schraubendreher



T-GRIFF



SCHRAUBENDREHR-GRIFF



WINKELGRIFF

Art. Nr.	Set	Größe	kg	VE
115/2	9-teilig	1,5 - 10	0,513	1

Hahnverlängerungs-Schlüssel

- Chrom-Vanadium-Stahl, glanzvernickelt
- Steckschlüssel für Hahnverlängerungen und Rohrstopfen



Art. Nr.	Größe	kg	VE
109/1	3/8 x 3/4" 3/8"	0,219	1
109/2	1/2 x 3/4" 3/8"	0,252	1

Stiftschlüssel Hex



- Chrom-Vanadium-Stahl, glanzvernickelt



Art. Nr.	SW	kg	VE
112/1,5	1,5	0,090	1
112/2	2	0,100	1
112/2,5	2,5	0,003	1
112/3	3	0,005	1
112/4	4	0,010	1
112/5	5	0,016	1
112/6	6	0,028	1
112/7	7	0,035	1
112/8	8	0,050	1
112/9	9	0,075	1
112/10	10	0,120	1
112/11	11	0,130	1
112/12	12	0,150	1
112/13	13	0,203	1
112/14	14	0,283	1
112/15	15	0,307	1
112/17	17	0,466	1
112/19	19	0,660	1
112/22	22	0,950	1
112/24	24	1,200	1

Schaltschrank-Schlüssel



- Aus Metall für alle gängigen Schaltschränke
 - mit Adapter für Bit 1/4", Sechskant-Antrieb
 - mit Wendebit: Länge 39 mm, Schlitz 1,0 x 7 mm, Kreuz PH 2
 - zusätzlicher Vierkant in der Mitte für Heizungsentlüftung
- Vierkant 7 - 8 mm
Vierkant 6 mm
Dreikant 9 - 10 mm
Doppelbart 3 - 5 mm



Art. Nr.	kg	VE
119	0,085	1

Spezialwerkzeuge



NEW

Handrad-Stecknuss „BRlwheelNut“

1/2"

Spezial-Werkzeug mit Stegen, die in die Öffnungen von fast allen Handrädern eingreifen und das mit einer 1/2"-Knarre angetrieben werden kann!
Jetzt werden auch die hartnäckigsten Absperrungen **spielend gelöst!**

Ein Problem das jeder Handwerker aus der Sanitär- und Heizungs-Branche kennt!

Im Bereich der häuslichen Wasser- bzw. Heizungsversorgung muss ein Bauteil ausgetauscht werden. Um dieses zu erleichtern wurden Absperrvorrichtungen wie Ventile oder Schieber vor austauschbaren Bauteilen bei der Errichtung eingebaut.

Nun muss so ein Bauteil wie z. B. eine Wasseruhr oder eine Pumpe ausgetauscht werden. Die davor und dahinter angebrachten Ventile oder Schieber sind schon eine längere Zeit nicht bewegt worden und sitzen dementsprechend so fest, dass die Handkraft nicht ausreicht das Ventil oder den Schieber zu bewegen, geschweige denn die Leitung dicht abzusperrn. Um dies doch zu bewerkstelligen, werden Zangen, Hebel und obskure Konstruktionen eingesetzt.

In den meisten Fällen führt diese Vorgehensweise zum Bruch des aus Guss bestehenden Handrades, zum Verbiegen oder auch zum Abreißen der Spindel, da die Drehkraft seitlich aufgebracht wird.

Die Firma BRINKO hat sich diesem Ärgernis angenommen und die **Handrad-Stecknuss „BRlwheelNut“** entwickelt.

Das mit einem Designmuster geschützte Spezial-Werkzeug besteht aus einem Grundkörper mit hervorstehenden Stegen, die in die Öffnungen von fast allen Handrädern eingreifen und das mit einer 1/2"-Knarre angetrieben werden kann.

Durch die zentrisch von oben aufgebrachte Kraft und die Verteilung der Druckpunkte auf mehrere Flächen ist eine zerstörungsfreie Betätigung von Ventilen und Schiebern möglich.

Die so eingesparte Zeit und der vermiedene Ärger beim Ausbau eines zerstörten Ventils mit Komplettabsperrung der Wasserversorgung oder Leerlaufen eines Heizungssystem mit anschließenden Entlüften aller Heizkörper macht die „BRlwheelNut“ zu einem unverzichtbaren und kostensparenden Helfer.



Art. Nr.	SW	kg	VE
129-50 *	34	42	0,141 1

Bad-Montage-Set „de luxe“ | 16-teilig

1/2"

Inhalt:

- S-Montagewerkzeug, Innenvierkant für 1/2" Antrieb
- Eckventil-Einschraubhilfe, Innenvierkant für 1/2" Antrieb
- Universal-Schraubeinsatz, 1/2" Antrieb
- Ventilhalter für Exzenter- und Standardventile
- WC-Sitz-Montageschlüssel
- Ratschenschlüssel, 4 in 1
- Kombi-Standhahnschlüssel 13 mm mit 5 Einsätzen 9, 10, 11, 12, 14 mm und 1 Klaue
- Tieflochmarker für alle Oberflächen
- Umschaltknarre, 1/2", CV-Stahl, mit Innen- und Außenvierkant
- Stockschraubennuss Ø 10 mm

PREMIUM



Art. Nr.	Set	kg	VE
677-1 *	16-teilig	3,200	1

Bad-Montage-Set „Basic“ | 6-teilig

1/2"

6-teilig, Inhalt:

- S-Montagewerkzeug, Innenvierkant für 1/2" Antrieb
- Eckventil-Einschraubhilfe, Innenvierkant für 1/2" Antrieb
- Universal-Schraubeinsatz, 1/2" Antrieb
- Ventilhalter für Exzenter- und Standardventile
- Gabelschlüssel 17 x 19 mm
- Umschaltknarre, Innen- und Außenvierkant, 1/2" Antrieb



Art. Nr.	Set	kg	VE
677 *	6-teilig	3,794	1

Sanitär-Spezialwerkzeuge

WC-Sitz-Montageschlüssel

- einfache Montage und Demontage von WC-Sitzen
- Universalschlüssel mit über 19 Anwendungsmöglichkeiten für nahezu alle Befestigungssysteme
- durch Kardangelen optimale Hebelwirkung
- kein lästiges Nachziehen mehr



Art. Nr.		kg	VE
661 *		0,060	1

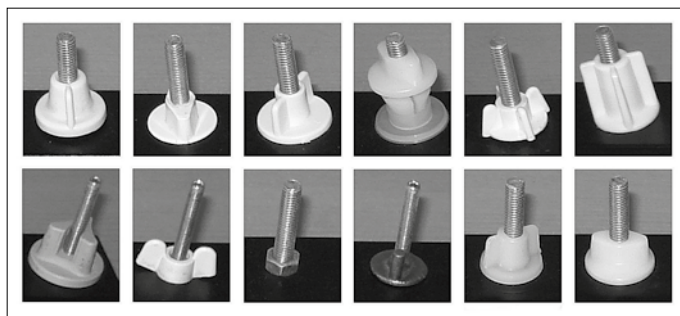

WC-Sitz & Sanitär-Montageschlüssel „BRImultiKey“ 19 in 1

Der BRINKO Universal WC-Sitz + Sanitär-Montageschlüssel ist ein Multitalent für die unterschiedlichsten Verschraubungen an WC-Sitzen und Aufsätzen an Wasserhähnen und Armaturen (Perlator/Luftsprudler).

Sie benötigen nahezu keine anderen Werkzeuge mehr, da dieser Universal-schlüssel bereits nahezu alle in sich vereint hat.

- bis zu 19 Aufnahmemöglichkeiten
- Anwendung mit größeren Drehmomenten bei sehr fest angezogenen oder festgerosteten Muttern, Flügelmuttern, Perlatoren oder Luftsprudlern
- ansprechende Form, komfortabler und angenehmer Griff
- wendbare Einsätze (gelb) als „Klicksystem“ für verschiedene Anwendungen im Sanitärbereich
- Aufnahmemöglichkeit für 17 mm Gabelschlüssel
- Antrieb mit innenliegender Aufnahme im Schlüsselgriff für eine 1/2 Zoll Ratschenschlüssel-Verlängerung möglich
- Universalschlüssel aus sehr robustem und widerstandsfähigem Kunststoff PA6 (Polyamid) und 30 % Glasfaseranteil

OHNE Adapter:

Bis zu 11 verschiedene Flügelmuttern des Toilettensitzes können gelöst bzw. verschraubt werden.

MIT Adapter:

Lösen bzw. Verschrauben von 10 mm Muttern (M6 Gewindestangen) oder 13 mm Muttern (M8 Gewindestangen).

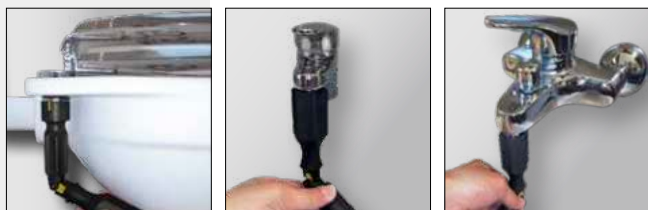

Art. Nr.		kg	VE
662	200	0,100	1

2 x Aufnahme als Drehhilfe für Gabelschlüssel 17 mm

Schlüsselkopf (ohne Adapter) passend für bis zu 11 verschiedenen Flügelmuttern

Innenliegende Aufnahme für Ratschenschlüsselverlängerung 1/2 Zoll

Passender Adapter für 10 mm Muttern (M6 Gewindestangen) 13 mm Muttern (M8 Gewindestangen)

Adapter für Luftsprudler M16 | M21

Ohne Adapter passend für Perlator M24 | M28

Muttern 10 mm (M6)

Muttern 13 mm (M8)

Luftsprudler M16

Luftsprudler M21

Kombi-Standhahnschlüssel

- geeignet für alle Armaturen bis 14 mm Gewindestange und SW 32 mm
- 4 Einsätze im Schaft: 9, 10, 11, 12 mm + 13 mm als Schaft
- umschaltbare Klaue mit Feder
- gerändelter Griff
- Größe 8 und 14 mm auf Anfrage
Art. Nr. 655-1/8 und 655-1/14



Art. Nr.	Set	kg	VE
655 *	6-teilig	0,527	1

Standhahnschlüssel-Einsatz

- Einsatz für Kombi-Standhahnschlüssel Art. Nr. 655



Art. Nr.	SW	kg	VE
655-1/9	9	0,011	1
655-1/10	10	0,011	1
655-1/11	11	0,016	1
655-1/12	12	0,016	1
655-1/14	14	0,018	1
655-1/32	Klaue	0,151	1

Standhahnschlüssel

- für Befestigungsmuttern bis SW 32 mm
- Chrom-Vanadium-Stahl geschmiedet
- schlanke Form, Länge 235 mm
- umschaltbare Klaue mit Feder
- gerändelter Griff



Art. Nr.	↔	SW	kg	VE
665/235	235	8 - 32	0,495	1

S-Anschluss-Montage-Set

1/2"

- Bestehend aus:
- Umschaltknarre, CV-Stahl, 1/2" Antrieb mit Innen- und Außenvierkant
 - S-Montagewerkzeug, Innenvierkant für 1/2" Antrieb



Art. Nr.	Set	kg	VE
676-1 *	2-teilig	0,873	1

S-Anschluss-Montagewerkzeug

1/2"

- Ein- und Ausdrehwerkzeug
- rechts- und linksdrehend
- verschleißfeste Walzen
- Antrieb 1/2" + SW 36
- für alle gängigen S-Anschlüsse mit 3/4" Gewinde und Antrieb SW 36



Art. Nr.	kg	VE
676	0,267	1

Eckventil-Einschraubhilfe

1/2"

- zum beschädigungsfreien Ein- und Ausschrauben von Eckventilen
- auch für schwer zugängliche Stellen geeignet
- Innendurchmesser 32 mm
- Innenvierkant für 1/2" Antrieb



Art. Nr.	SW	kg	VE
659	32	0,230	1

NEW

Kombi-Eckventil-Schlüssel

1/2"

Das richtige Werkzeug besonders bei beengten Platzverhältnissen.

Für ein beschädigungsfreies Einschrauben von Kombi-Eckventilen, die zusätzlich zum Anschluss einer Mischbatterie noch einen Abgang für z. B. eine Spülmaschine oder einer Waschmaschine besitzen.

Der Kombi-Eckventil-Schlüssel ist das richtige Werkzeug besonders bei beengten Platzverhältnissen.

Zum Antrieb werden handelsübliche 1/2" Knarren bzw. Ratschen verwendet.



Art. Nr.	↔	kg	VE
659-1	75	0,241	1

Ventilhalter

- zur Arretierung von Exzenter- und Standardventilen, bei der Montage von Siphons und Abläufen, an Waschtischen und -schüsseln etc.
- mit beweglichem Quergriff
- Länge 120 mm

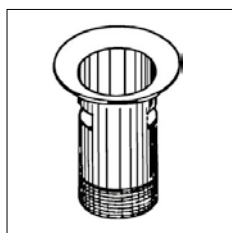

Art. Nr.	↔	kg	VE
725 *	120	0,195	1

Duo-Ventilhalter

1/2"

NEW

Verchromte Auslaufgarnituren, die in Waschbecken montiert werden, zerkratzen gerne beim Einbau und der Kunde ärgert sich jeden Tag.

Um dieses zu Verhindern gibt es den Automatik Duo-Ventilhalter. Der Duo-Ventilhalter wird von oben in das Ablaufventil eingebracht und klinkt sich dort ein. Jetzt ist das Gegenhalten beim Einbau kein Problem mehr und kein Abrutschen zerstört die Verchromung.

- für Auslaufgarnituren in den Größen 1" und 1 1/4" für "normale" und kleinere Ausläufe
- Verwendung mit 1/2" Antrieb



Art. Nr.	↔	kg	VE
726	134	0,195	1

Hahnverlängerungsfräser mit Spänefang

- zum Bündigfräsen von 1/2" - Hahnverlängerungen aus Rotguss
- mit SDS Aufnahme
- Gummikappe nimmt die abgefrästen Späne auf



Art. Nr.	↔	kg	VE
705/1/2		0,112	1

BRINKO
powered by haupa

Montage-Anschluss-Lehre

- Baustopfen aus Edelstahl
- maß- und lothaltiges Ausrichten aller gebräuchlichen Installations stichmaße 1/2" im Rohbau
- Montage-Anschluss-Lehre, gut ablesbare Dosenlibelle mit Tiefenausgleich
- feste Einstellweiten: 75, 100, 120, 153, 200, 240 mm
- passt auch für Montageschienen 150 mm
- für Badewannen- und Brausebatterien, Eck- und Unterputzventile, Rohrbe- und Entlüfter



Art. Nr.	kg	VE
2845	1,245	1

Wasserhahn-Fräsaparat

- zylindrische Form mit zwei Druckfedern
- flache Fräser
- Größe 1: 3/8", 1/2", 3/4"
- Größe 2: 3/8", 1/2", 3/4", 1"



Art. Nr.	Gr.	kg	VE
714/1	1	0,350	1
714/2	2	0,338	1

Ersatzfräser

- flache Ausführung
- passend zu Wasserhahn-Fräsaparate Art. Nr. 714, 715



Art. Nr.	Zoll	kg	VE
718/3/8	3/8"	0,006	1
718/1/2	1/2"	0,010	1
718/3/4	3/4"	0,021	1
718/1	1"	0,030	1

Wasserhahn-Fräsaparat

- Lieferumfang in Metallkassette:
1 Wasserhahn-Fräsaparat, zylindrische Form, mit zwei Druckfedern
flache Fräser: 3/8", 1/2", 3/4", 1"



Art. Nr.	Set	kg	VE
715/2	5-teilig	0,877	1

Sanitärschlüssel

Sanitär-Montageschlüssel

- zur Befestigung von Waschtischen und Eckventilen
- Chrom-Vanadium-Stahl geschmiedet, promatverzinkt
- Länge 215 mm
- Schlüsselweite 17 x 19 mm
- Aufnahme Gewinde M10 für Stockschrauben



Art. Nr.	↔	SW	kg	VE
105/10 *	215	17 - 19	0,242	1

Sanitär-Kreuzschlüssel

- speziell für die Sanitär-Montage
- Chrom-Vanadium-Stahl, glanzverchromt
- für Hahnverlängerungen bis 80 mm, 3/8", 1/2", 3/4", 1"
- Innengewinde für Stockschrauben M8, M10, M12
- Sechskante für Rohrstopfen SW 10, 12, 17, 22 mm



Art. Nr.	SW	kg	VE
106-2	1 - 22	0,540	1

Sanitär-Kreuzschlüssel, DBGM

- DBGM (Gebrauchsmusterschutz) für Sanitär-Montage
- Chrom-Vanadium-Stahl, glanzverchromt
- für Hahnverlängerungen bis 100 mm: 3/8", 1/2", 3/4", 1"
- Innengewinde für Stockschrauben: M8, M10 (mit Kontergewinde), M12
- Sechskante: SW 10, 12 und SW 17, 22 mit Doppelnut
- Innenvierkante für Rohrstopfen: 3/8" und 1/2"



Art. Nr.	SW	kg	VE
106	10 - 22	0,570	1

Stockschrauben-Schlüssel

Stockschrauben-Nuss

1/2"

- Stockschrauben-Nuss Ø 10 mm
- universeller Aufsatz für alle 1/2" Knarren und 6-kant SW 22 mm
- rechts- und linksdrehend
- zum schnellen und mühelosen Ein- und Ausdrehen von Stehbolzen, Express- und Stockschrauben ohne Beschädigung des Gewindes
- mit Innen-Vierkant



Art. Nr.	kg	VE
101/10	0,188	1

Stockschraubendreher



- Ein- und Ausdrehwerkzeug rechts- und linksdrehend
- Stockschraubendreher Ø 8 mm, 10 mm
- selbstklemmend bei Drehbewegung
- zum schnellen und mühelosen Ein- und Ausdrehen von Stehbolzen, Express- und Stockschrauben ohne Beschädigung des Gewindes
- mit Sechskant-Antrieb speziell für Akku Schrauber



Art. Nr.	Ø	kg	VE
102/8 *	8	0,084	1
102/10 *	10	0,114	1

Stockschrauben-Schlüssel

1/2"

- DBGM, glanzverchromt
- mit verstellbarer Aufnahme für Gewinde M6, M8, M10, M12
- mit 1/2" Vierkant für Antrieb und Entkontern



Art. Nr.	kg	VE
103	0,288	1

Stufenschlüssel

Stufenschlüssel-Satz

1/2"

- 1 Umsteckknarre Art. Nr. 672/265
- 1 Stufenschlüssel, 86 mm Art. Nr. 673/86
- Lieferumfang in SB-Tasche



Art. Nr.	kg	VE
675 *	0,556	1

Stufenschlüssel-Satz

1/2"

- 1 Umsteckknarre Art. Nr. 672/265
- 1 Stufenschlüssel, 105 mm Art. Nr. 673/105
- Lieferumfang in SB-Tasche



Art. Nr.	kg	VE
674 *	0,679	1

Stufenschlüssel für Heizkörper

- Chrom-Vanadium-Stahl, geschmiedet
- für Heizkörperverschraubungen
- mit Vierkant-Antrieb 18 mm
- Länge 170 mm
- 5 Stufen für Ventilnippel 3/8" - 1/2" - 3/4" - 1" - 1 1/4"



Art. Nr.	kg	VE
670/170	0,237	1

Wendeisen

- Vierkant Antrieb 18 mm
- Länge 240 mm
- passend für Stufenschlüssel mit Vierkant Antrieb 18 mm



Art. Nr.	kg	VE
671/240	0,280	1

Stufenschlüssel

Stufenschlüssel für Heizkörper und Wasser

1/2"

- Chrom-Vanadium-Stahl, verchromt, mit Nute
- für Heizkörperverschraubungen und kurze Hahnverlängerungen
- mit 1/2" Vierkant Antrieb
- 6 Stufen 9.5, 9.8, 11.8, 12.8, 13.8, 17.0



Art. Nr.	SW	kg	VE
673/86 *	86	9,5 - 17	0,097 1

Stufenschlüssel für Gas und Wasser

- verchromt, mit Nute
- kombinierte Verwendung für Hahnverlängerungen und Gashahn-Anschluss verschraubungen
- 5 Stufen 15.0, 17.0, 19.0, 22.0, 24.0



Art. Nr.	SW	kg	VE
673-2/2	86	15 - 24	0,181 1

Stufenschlüssel für Heizkörper und Wasser

1/2"

- Chrom-Vanadium-Stahl, verchromt, mit Nute
- für Heizkörperverschraubungen und kurze Hahnverlängerungen
- mit 1/2" Vierkant Antrieb
- 9 Stufen 8.0, 9.5, 9.8, 11.8, 12.8, 13.8, 16,8 21.5, 22.0



Art. Nr.	SW	kg	VE
673/105 *	105	8 - 22	0,136 1

Stufenschlüssel

- mit beweglichem Quergriff
- kleine Ausführung für Ventalnippel
- 2 Stufen für Ventalnippel 3/8", 1/2" mit Nut



Art. Nr.	SW	kg	VE
666/1	9,5 - 12,7	0,106	1

Stufenschlüssel für Gas

- verchromt, mit Nute
- für Gashahn-Anschlussverschraubungen
- 4 Stufen 12.0, 13.0, 14.0, 15.0



Art. Nr.	SW	kg	VE
673-1/1	86	12 - 15	0,138 1

Stufenschlüssel für Gas

- verchromt, mit Nute
- für Gashahn-Anschlussverschraubungen
- 3 Stufen 19.0, 22.0, 24.0



Art. Nr.	SW	kg	VE
673-1/2	86	19 - 24	0,175 1

Stufenschlüssel

- mit beweglichem Quergriff
- kleine Ausführung für Ventalnippel
- 3 Stufen für Ventalnippel 3/8", 1/2", 3/4"



Art. Nr.	SW	kg	VE
666/2	10 - 17	0,195	1

Muffenausdreher

Muffen-Ausdreher-Set

Zum Ausdrehen von Gewinde-Rohrverbindungen, -Muffen und -Nippel

- Linksausdreher
- CrV-Stahl, gehärtet
- Oberfläche brüniert
- Schneidfläche poliert

Die Standzeit der Ausdreher variiert in Abhängigkeit von der Härte des Gegenmaterials, Rettung hochwertiger Produkte!

Ausdreher in das Bohrloch schlagen und Schraube lösen.

Lieferumfang im Koffer 5-teilig:

- 1 Muffen-Ausdreher 3/8"
- 1 Muffen-Ausdreher 1/2" - 3/4"
- 1 Sechskant-Einsätze 1/2", SW 26
- 1 Sechskant-Einsätze 1/2", SW 19
- 1 Umschaltknarre, Innen- und Außenvierkant, 1/2" Antrieb



Art. Nr.	Set	kg	VE
1088 *	5-teilig	1,426	1

Muffen-Ausdreher

Zum Ausdrehen von Gewinde-Rohrverbindungen, -Muffen und -Nippel

- Linksausdreher
- CrV-Stahl, gehärtet
- Oberfläche brüniert
- Schneidfläche poliert

Die Standzeit der Ausdreher variiert in Abhängigkeit von der Härte des Gegenmaterials, Rettung hochwertiger Produkte!

Ausdreher in das Bohrloch schlagen und Schraube lösen.



Art. Nr.	∅mm	kg	VE
1087/5	3/8	0,096	1
1087/7	1/2" - 3/4	0,262	1

Sägen



Sägen

Metallsägebogen

- robuste Ausführung
- pulverbeschichtet
- mit Schnellspannstift
- Materialstärke 18 x 8 mm
- Spannweite 300 mm
- passende Sägeblätter Art. Nr. 1738, 1739, 1740



Art. Nr.	Sbl.	kg	VE
1724/300	300	0,750	1

Universalsägebogen

- mit Allzweck-Sägeblatt
- glasfaserverstärkter Kunststoffgriff
- der sehr abgeschrägte Bogen erleichtert ein Arbeiten an schwer zugänglichen Stellen
- Spannweite 146 mm



Art. Nr.	Sbl.	kg	VE
1726/146	146	0,168	1

Universalsägebogen

- mit Allzweck-Sägeblatt
- Holzgriff
- Spannweite 146 mm



Art. Nr.	Sbl.	kg	VE
1728/146	146	0,095	1

Universalsägebogen, umklappbar

- mit Allzweck-Sägeblatt
- umklappbarer Holzgriff
- Spannweite 146 mm



Art. Nr.	Sbl.	kg	VE
1729/146	146	0,133	1

Handsägeblätter

Sägeblatt Universal

- für universelle präzise Sägearbeiten
- Blattlänge 150 mm | Stiftabstand 146 mm
- Verzahnung 24 ZpZ | 10/cm
- Materialien: Metall, Alu, Buntmetalle, alle Hölzer, Kunststoffkanäle/-rohre, Gips, usw.
- passend für Universalsägebögen Art. Nr. 1726, 1728, 1729



Art. Nr.	l	ZpZ	kg	VE
1730/146 *	150	24	0,002	12

Sägeblatt Metall

- für hochwertige Sägeschnitte
- Blattlänge 150 mm | Stiftabstand 146 mm
- Verzahnung 32 ZpZ | 12/cm
- Materialien: alle Metalle, NE-Metalle, Edelstahl, Sonderlegierungen, Plexiglas, Kunststoffe
- passend für Universalsägebögen Art.-Nr. 1726, 1728, 1729



Art. Nr.	l	ZpZ	kg	VE
1732/146	150	32	0,002	12

Sägeblatt Holz

- für mühelose Sägearbeiten in Holz
- Blattlänge 150 mm | Stiftabstand 146 mm
- Verzahnung 14 ZpZ | 5,5/cm
- Materialien: Weich-, Hart- und Profihölzer, Hartfaserplatten, Gartenhölzer, Pappe und weiche Kunststoffe
- passend für Universalsägebögen Art.-Nr. 1726, 1728, 1729



Art. Nr.	l	ZpZ	kg	VE
1731/146	150	14	0,029	12

Metallsägeblatt HSS

- HSS, flexibel
- für Kunststoff und Metall
- Länge 300 mm | Breite 13 mm | Stärke 0,63 mm
- Verzahnung 24 ZpZ
- passend für Metallsägebögen Art. Nr. 1724



Art. Nr.	l	ZpZ	kg	VE
1738/300	300	24	0,017	10

Metallsägeblatt HSS-Bi-Metall

- HSS-Bi-Metall, flexibel
- Länge 300 mm | Breite 13 mm | Stärke 0,63 mm
- Verzahnung 24 ZpZ
- passend für Metallsägebögen Art. Nr. 1724

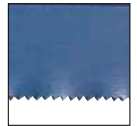

Art. Nr.	l	ZpZ	kg	VE
1739/300 *	300	24	0,017	10

Metallsägeblatt

- Federstahl (C 75)
- Länge 300 mm | Breite 25 mm | Stärke 0,8 mm
- zweiseitige Zahnung 24 ZpZ für Metall und 14 ZpZ für Kunststoff
- passend für Metallsägebögen Art. Nr. 1724



Art. Nr.	l	ZpZ	kg	VE
1740/300 *	300	24 14	0,044	10

Schneiden



Messer

Universalmesser

„Das Original“ BRINKO Cuttermesser

- ergonomischer 2-Komponenten Griff mit weichem Kunststoff
- Klingenvorschub mit automatischer Arretierung
- 2 weitere Cuttermesserklingenstreifen im Griff



Art. Nr.	kg	VE
2980 *	0,103	1

Klingen-Dispenser „Black Blades“

„Original“ BRINKO „Black Blades“

- 10 Klingenstreifen „Black Blades“
- superscharf, verstärkte Ausführung, doppelt geschliffen für maximale Schärfe
- maximale Lebensdauer durch Feuerhärtung
- 100 x 18 x 0,5 mm
- passend zum Universalmesser Art. Nr. 2980

10x



Art. Nr.	kg	VE
2982 *	0,081	1

Kabelmesser

- Klinge aus rostfreiem Stahl
- mit Schaber und Zahnung
- Griff aus schlagfestem Kunststoff, blau



Art. Nr.	kg	VE
3525	0,083	1

Kabelmesser

- Klinge aus rostfreiem Stahl
- ohne Schaber, mit Zahnung
- Griff aus schlagfestem Kunststoff, rot



Art. Nr.	kg	VE
3526	0,057	1

Universalmesser

- aus Zink-Druckguß
- ergonomische Form
- Trapezklinge, Klinge automatisch versenkbar
- Klingenwechsel ohne Werkzeug (interlock-system)
- Klingendepot für 5 Klingen



Art. Nr.	kg	VE
2991	0,170	1

Kabelmesser, Holzschale

- Gußstahlklinge
- mit Schaber
- Holzschalen



Art. Nr.	KL	kg	VE
3520	111	0,071	1

Messer

Klingen-Dispenser Trapez

- 10 Trapezklingen
- passend zu Universal-Messer Art. Nr. 2991

10 x



Art. Nr.	kg	VE
2992	0,025	1

Klingen-Dispenser Haken

- 10 Hakenklingen
- passend zu Universalmesser Art. Nr. 2991

10 x



Art. Nr.	kg	VE
2993	0,031	1

Blechscheren

Idealschere

- Gussstahlmesser
- mit Feder und Verschluss
- rechtsschneidend
- für Bleche bis 1,5 mm Stärke
- Länge 260 mm



Art. Nr.	kg	VE
762/260 *	0,581	1

Idealschere

- mit Feder
- rot tauchisoliert
- linksschneidend
- für V2A-Bleche
- Länge 260 mm



Art. Nr.	kg	VE
786/260	0,609	1

Lochscherer

- mit Feder
- rot tauchisoliert
- rechtsschneidend
- für V2A-Bleche
- Länge 250 mm



Art. Nr.	kg	VE
792/250	0,500	1

Lochscherer

- mit Feder
- rot tauchisoliert
- linksschneidend
- für V2A-Bleche
- Länge 250 mm



Art. Nr.	kg	VE
793/250	0,514	1

Figuren-Lochscherer

- mit Feder
- mit besonders schlanken Schneiden
- rot tauchisoliert
- rechtsschneidend
- für V2A-Bleche
- Länge 250 mm



Art. Nr.	kg	VE
794/250	0,470	1

Durchlaufschere

- mit Feder
- rot tauchisoliert
- für V2A-Bleche
- Länge 300 mm



Art. Nr.	kg	VE
798/300	0,726	1

BRINKKO
powered by haupa

Hämmer & Meißel



Hämmer

Fäustel

Hohe Arbeitssicherheit:

- Hickory-Stiel mit Schutz
- ringverkeilt und plastikvergossen



Art. Nr.	SB	kg	VE
1409/1000	260	1,128	1
1409/1250	260	1,388	1
1409/1500	280	1,650	1

Schlosserhammer

Hohe Arbeitssicherheit:

- Hickory-Stiel mit Schutz
- ringverkeilt und plastikvergossen



Art. Nr.	SB	kg	VE
1470/300	300	0,373	1
1470/500	320	0,601	1

Meißel

Stechmeißel

- Chrom-Vanadium-Stahl
- lackiertes Weißbuchenheft
- Schneidenbreite 26 mm



Art. Nr.	SB	kg	VE
2174/26	26	0,203	1

Spitzmeißel SDS-Plus

- für Elektrohämmer
- ganze Länge 250 mm



Art. Nr.	SB	kg	VE
1340/250	250	0,171	1

Flachmeißel SDS-Plus

- für Elektrohämmer
- ganze Länge 250 mm
- Schneidenbreite 20 mm



Art. Nr.	SB	kg	VE
1341/250 *	250	0,253	1

Spatmeißel SDS-Plus

- für Elektrohämmer
- ganze Länge 200 mm
- Schneidenbreite 40 mm



Art. Nr.	SB	kg	VE
1342/200 *	200	0,264	1

Setzeisen

- Chrom-Vanadium-Stahl, Lufthärter vergütet
- Achtkant
- mit unfallsicherem Schlagkopf
- Lochweite 6 mm



Art. Nr.	Lochweite	kg	VE
1391/6	6	0,162	1

Körner

- Chrom-Vanadium-Stahl, Lufthärter vergütet
- Achtkkant
- mit unfallsicherem Schlagkopf
- Länge 120 mm



Art. Nr.	↔	Stärke	kg	VE
1315/120-10	120	10	0,062	1
1315/120-12	120	12	0,089	1

Bürsten & Feilen



Bürsten

Drahtbürste

- Besatz mit Stahldrähten
- Buchenholzkörper mit Aufhängeloch



Art. Nr.	Reihen	kg	VE
1708/3	3	0,103	1
1708/4 *	4	0,151	1
1708/5	5	0,145	1

Drahtbürste

- Besatz mit Messingdrähten
- Buchenholzkörper mit Aufhängeloch



Art. Nr.	Reihen	kg	VE
1708-1/3	3	0,116	1
1708-1/4	4	0,137	1

Brennerbürste

- Besatz mit gewellten Messingdrähten
- Holzkörper
- ganze Länge 200 mm
- Bürstenfläche 80 x 15 mm
- zweireihig



Art. Nr.	Reihen	kg	VE
1709-1/80 *	2	0,027	1

Brennerbürste

- Besatz mit gewellten Messingdrähten
- mit Kunststoffgriff
- ganze Länge 225 mm
- Reihen 2 x 13



Art. Nr.	Reihen	kg	VE
1710	2 x 13	0,130	1

Fittingbürste

- mit Holzgriff
- für Innenreinigung von Rohrenden



Art. Nr.	für Rohre Ø	kg	VE
1706/12	12 mm, 3/8"	0,027	1
1706/15 *	15 mm, 1/2"	0,025	1
1706/18	18 mm, 5/8"	0,027	1
1706/22	22 mm, 3/4"	0,028	1
1706/28	28 mm, 1"	0,038	1

Fittingbürste

- Edelstahl, rostfrei
- mit Kunststoffgriff
- für Innenreinigung von Rohrenden



Art. Nr.	für Rohre Ø	kg	VE
1706-1/15	15 mm, 1/2"	0,055	1
1706-1/18	18 mm, 5/8"	0,055	1
1706-1/22	22 mm, 3/4"	0,060	1

Fittingbürste

- stabiler Kunststoffkörper
- für Außenreinigung von Kupferrohren



Art. Nr.	für Rohre Ø	kg	VE
1705/12	12 mm, 3/8"	0,021	1
1705/15	15 mm, 1/2"	0,026	1
1705/18	18 mm, 5/8"	0,034	1
1705/22	22 mm, 3/4"	0,032	1
1705/28	28 mm, 1"	0,040	1

Messingbürste

- Besatz mit dünnen, gewellten Messingdrähten
- Holzkörper
- ganze Länge 175 mm
- Bürstenfläche 40 x 20 mm
- dreireihig



Art. Nr.	Reihen	kg	VE
1709/40x20 *	3	0,023	1

Feilen

Werkstattfeile halbrund

- Halbrundfeile mit Kunststoffheft
- Hiebnummer 2: Halbschlicht, Hiebzahl 10 - 25
- Hieblänge 250 mm
- Stärke 7 mm



Art. Nr.	Hieb L	kg	VE
1654-1/250	250	0,290	1

Werkstattfeile flach

- Flachfeile mit Kunststoffheft
- Hiebnummer 2: Halbschlicht, Hiebzahl 10 - 25
- Hieblänge 250 mm
- Stärke 6,3 mm



Art. Nr.	Hieb L	kg	VE
1655-1/250	250	0,339	1

Werkstattfeile rund

- Rundfeile mit Kunststoffheft
- Hiebnummer 2: Halbschlicht, Hiebzahl 10 - 25
- Hieblänge 250 mm
- Stärke 10 mm



Art. Nr.	Hieb L	kg	VE
1653-1/250	250	0,165	1

Holzraspel

- mit Kunststoffheft
- Hiebnummer 2: Halbschlicht, Hiebzahl 10 - 25
- Hieblänge 250 mm
- Breite 23,8 mm
- Stärke 7 mm



Art. Nr.	Hieb L	kg	VE
1666-1/250	250	0,247	1

Installationsraspel

- Flachraspel mit Kunststoffheft
- Gefräster Hieb
- Hieblänge 250 mm



Art. Nr.	Hieb L	kg	VE
1658-1/250	250	0,262	1

Feilraspel

- mit poliertem Holzheft
- Hieblänge 200 mm



Art. Nr.	Hieb L	kg	VE
1664/200	200	0,170	1

Gipswerkzeuge

Gipsfanne

- galvanisch verzinkt
- stabiler Holzgriff
- konisch, Ø 160 mm



Art. Nr.	Ø	kg	VE
2994/160	160	0,340	1

Giperspachtel

- aus gehärtetem, rostfreien Stahl
- lackierter Holzgriff
- Blattbreite 60 mm



Art. Nr.	Breite	kg	VE
2900/60	60	0,075	1

Gipsmulde

- aus Weichgummi
- Ø 135 mm



Art. Nr.	Ø	kg	VE
2996/135	135	0,161	1

Putzkelle

- „Schmiermännchen“
- aus gehärtetem, rostfreien Stahl
- lackierter Holzgriff
- Blattlänge 140 mm



Art. Nr.	Blattlänge	kg	VE
2904/140	140	0,166	1

Malerspachtel

- mit flachovalem Holzheft



Art. Nr.	Breite	kg	VE
2952/30	30	0,050	1
2952/40	40	0,058	1
2952/50	50	0,060	1
2952/70	70	0,080	1

Zungenkelle

- aus gehärtetem, rostfreien Stahl
- lackierter Holzgriff
- Blattlänge 160 mm



Art. Nr.	Blattlänge	kg	VE
2908/160	160	0,139	1

Pinsel

Wasserpinsel

- reine Chinaborsten



Art. Nr.	kg	VE
2998	0,026	1

Flachpinsel

- reine Chinaborsten



Art. Nr.	Breite	kg	VE
2999-1/25	25	0,016	1
2999-1/50	50	0,031	1

Lötwasserpinsel

- mit Blechhülse und Naturborsten



Art. Nr.	kg	VE
2999	0,002	1

Heizkörperpinsel

- reine Chinaborsten



Art. Nr.	Breite	kg	VE
2997/25	25	0,021	1
2997/40	40	0,021	1

Werkzeugkoffer



Werkzeugkoffer

Werkzeugkoffer „Sanitär“

ABS

Hartschalenkoffer aus ABS Kunststoff

Maße: 480 x 370 x 225 mm

Alu-Rahmen, rutschsicherer Tragegriff,

2 Schlösser, Schultergurt, verstärkte Metall-Ecken als zusätzlicher Schutz vor Beschädigungen

Innenausstattung:

2 Werkzeugtafeln komplett herausnehmbar

1 Dokumententasche, mit Klettverschluss

Bodenschale mit variablen Trennstegen aus Aluminium

Zwei Werkzeugtafeln mit insgesamt 37 Einsteckfächern und Dokumentenfach (unabhängig voneinander entnehmbar)



Öffnungswinkel von über 90° verhindert ein plötzliches Zuklappen



Stabile Trennstege aus Aluminium (variabel einsetzbar)



Verstärkte Ecken aus Metall (mit integriertem Standfuß an der Unterseite)



Inklusive Tragegurt für einen höheren Tragekomfort



Art. Nr.	Breite	Höhe	Tiefe	kg	VE
7410	480	370	225	6,600	1

Werkzeugkoffer „BRIactive“

ABS

Hartschalenkoffer, schwarz, bestückt mit 23 Spezial-Werkzeugen

- Maße: 480 x 370 x 225 mm
- Alu-Rahmen
- rutschsicherer Tragegriff
- 2 Schlösser, Schultergurt
- verstärkte Metall-Ecken als zusätzlicher Schutz vor Beschädigungen

Innenausstattung:

- 2 Werkzeugtafeln komplett herausnehmbar
- 1 Dokumententasche
- Bodenschale mit variablen Trennstegen aus Aluminium

Inhalt:

- 90/10 Sechskant-Rohrsteckschlüssel SW 10 mm
- 90/13 Sechskant-Rohrsteckschlüssel SW 13 mm
- 685/240 Wasserpumpenzange 240 mm
- 1740/300 Metallsägeblatt
- 105/10 Sanitär-Montageschlüssel
- 211217* VDE Kraftseitenschneider HAUPA 1000 V, 170 mm
- 211208* VDE Storchschnabelzange HAUPA 1000 V, 200 mm
- 619/1 Eckrohrzange, 320 mm, 49 mm, 1"
- 633/35 Rohrabschneider mit Entgrater bis Ø 32 mm
- 1470/500 Schlosserhammer 500 g
- 2524/235 Allesschreiber 235 mm
- 1728/146 Universalsägebogen
- 2122 Schraubendreher-Set, 6-teilig:
4 Schlitz-Schraubendreher 80 x 3, 100 x 4, 125 x 5,5,
150 x 6,5 mm
2 Kreuzschlitz-Schraubendreher PZ 1, PZ 2
- 2839 Wasserwaage mini
- 1333/200-10 Elektrikermeißel 10 mm
- 2705/2 Gliedermaßstab 2 m
- 2640/3 Rollbandmaß 3 m, 16 mm
- 2980 Universalmesser
- 2088/145 Sicherheits-Spannungsprüfer 150 - 250 V
- 2999-1/25 Flachpinsel, 25 mm, 1"
- 2952/40 Malerspachtel 40 mm
- 631-5 Kleinst-Rohrabschneider
- 111/2 Stiftschlüssel-Satz, 7-teilig, 2,5, 3, 4, 5, 6, 8, 10 mm

* Perfekionierte
Schneidkraft-Performance



Art. Nr.	Set	Koffer leer	kg	VE
7419	23-teilig	7410	11,700	1

Werkzeugkoffer „Sanitär CLASSIC“

ABS

Hartschalenkoffer, schwarz, bestückt mit 22 Spezial-Werkzeugen

- Maße: 480 x 370 x 225 mm
- Alu-Rahmen
- rutschsicherer Tragegriff
- 2 Schlösser, Schultergurt
- verstärkte Metall-Ecken als zusätzlicher Schutz vor Beschädigungen

Innenausstattung:

- 2 Werkzeugtafeln komplett herausnehmbar
- 1 Dokumententasche
- Bodenschale mit variablen Trennstegen aus Aluminium

Inhalt:

- 56 Gabelschlüssel 10 x 13 mm, 17 x 19 mm
- 114 Stiftschlüssel-Satz
- 619/1 Eckrohrzange, 320 mm, 49 mm, 1"
- 633/35 Rohrabschneider mit Entgrater bis Ø 32 mm
- 655 Kombi-Standhahnschlüssel
- 666/2 Stufenschlüssel 2
- 680/240 Wasserpumpenzange 240 mm
- 1333/200-10 Elektrikermeißel 10 mm
- 1470/300 Schlosserhammer 300 g
- 1654-1/250 Werkstattfeile, halbrund
- 1709/40x20 Messingbürste
- 1728/146 Universalsägebogen
- 2142 Bit-Halter 350 mm
- 2142-1 Bit-Halter 100 mm
- 2836/300 Leichtmetall-Wasserwaage 300 mm
- 2980 Universalmesser
- 2999-1/25 Flachpinsel, 25 mm, 1"
- 3458/10 Arbeitshandschuhe 10
- 4255 Schutzbrille
- 2705/2 Gliedermaßstab 2 m
- 2145 Bit-Set | 32-teilig | farbcodiert
1 Bithalter mit Schnellverschluss
1 Adapter für 1/4" und 30 Bits:
4x rot, Kreuzschlitz PH Gr. 1, 2, 2, 3
4x grün, Kreuzschlitz PZ Gr. 1, 2, 2, 3
4x blau, Schlitz 3, 4, 5, 6 mm
4x gelb, Innensechskant 3, 4, 5, 6 mm
7x orange, Tx TX 10, 15, 20, 25, 27, 30, 40
7x lila, Tx mit Loch STX 10, 15, 20, 25, 27, 30, 40



Art. Nr.	Set	Koffer leer	kg	VE
7418	22-teilig	7410	11,809	1

BRINKO
powered by haupa

Werkzeugkoffer „Sanitär EXCLUSIVE“

ABS

Hartschalenkoffer, schwarz, bestückt mit 37 Spezial-Werkzeugen

- Maße: 480 x 370 x 225 mm
- schwarzer Alu-Rahmen
- rutsicherer Tragegriff
- 2 Schlösser, Schultergurt
- verstärkte Metall-Ecken als zusätzlicher Schutz vor Beschädigungen

Innenausstattung:

- 2 Werkzeugtafeln mit Kletthalterung komplett herausnehmbar,
- 1 Dokumententasche
- Bodenschale mit variablen Trennstegen aus Aluminium

Inhalt:

- 22-1/300 Armaturenschlüssel 300 mm
- 56 Gabelschlüssel 10 x 13 mm, 17 x 19 mm
- 92 Steckschlüssel 10 x 11, 12 x 13, 17 x 19, 19 x 22
- 105/10 Sanitär-Montageschlüssel
- 106-2 Sanitär-Kreuzschlüssel
- 114 Stiftschlüssel-Satz
- 129-3/250 Umschalt-Knarre
- 129-7/125 Verlängerung
- 129-12 BRmultiLock Einsatz 10, 13, 17 mm
- 619/1 Eckrohrzange, 320 mm, 49 mm, 1"
- 631-5 Kleinst-Rohrabschneider
- 633/35 Rohrabschneider mit Entgrater bis Ø 32 mm
- 655 Kombi-Standhahnschlüssel
- 673/86 Stufenschlüssel Wasser 86 mm
- 685-1/240 Wasserpumpenzange 240 mm
- 1333/200-10 Elektrikermeißel 10 mm
- 1470/500 Schlosserhammer 500 g
- 1654-1/250 Werkstattfeile, halbrund
- 1710 Brennerbürste
- 1726/146 Universalsägebogen
- 2070/125 Schlitz-Schraubendreher 5,5 x 125
- 2070/150 Schlitz-Schraubendreher 6,5 x 150
- 2080/1 Schraubendreher PZ1 x 80 2 - 3 mm
- 2080/2 Schraubendreher PZ2 x 100 3 - 5,2 mm
- 2088/145 Sicherheits-Spannungsprüfer 150 - 250 V
- 2524/235 Alleschreiber 235 mm
- 2705/2 Gliedermaßstab 2 m
- 2980 Universalmesser
- 2999-1/25 Flachpinsel, 25 mm, 1"
- 3820 Hanfspender
- 2836/400 Leichtmetall-Wasserwaage 400 mm



Art. Nr.	Set	Koffer leer	kg	VE
7438	37-teilig	7410	16,489	1

Werkzeugkoffer „Sanitär Schwimmbad EXCLUSIVE“

ABS

Hartschalenkoffer, schwarz, bestückt mit 35 Spezial-Werkzeugen

- Maße: 480 x 370 x 225 mm
- Alu-Rahmen
- rutsicherer Tragegriff
- 2 Schlösser, Schultergurt
- verstärkte Metall-Ecken als zusätzlicher Schutz vor Beschädigungen

Innenausstattung:

- 2 Werkzeugtafeln komplett herausnehmbar,
- 1 Dokumententasche, Bodenschale mit variablen Trennstegen aus Aluminium

Inhalt:

- 56 Gabelschlüssel 8 x 9, 10 x 11, 12 x 13, 14 x 15, 17 x 19 mm
- 114 Stiftschlüssel-Satz
- 201031 Abmantler
- 102530 Steckschlüssel DIN 7445 8 x 125 mm
- 102534 Steckschlüssel DIN 7445 10 x 125 mm
- 211214 Abisolierzange VDE
- 211198 Kombinationszange DIN ISO 5746 VDE
- 211217 Kraftseitenschneider DIN ISO 5745 VDE
- 211208 Storchschnabelzange DIN ISO 5745 VDE
- 1333/200-10 Elektrikermeißel 10 mm
- 1470/300 Schlosserhammer 300 g
- 1726/146 Universalsägebogen
- 1709/40x20 Messingbürste
- 1728/146 Universalsägebogen
- 2073-8/75 Schlitz-Schraubendreher 1000 V 2,5 x 75
- 2073-8/100 Schlitz-Schraubendreher 1000 V 4 x 100
- 2073-8/125 Schlitz-Schraubendreher 1000 V 5,5 x 125
- 2073-8/150 Schlitz-Schraubendreher 1000 V 6,5 x 150
- 2081/1 Schraubendreher | PZ1 x 80 / 5 mm
- 2081/2 Schraubendreher | PZ2 x 100 / 6 mm
- 2088/145 Sicherheits-Spannungsprüfer 150 - 250 V
- 3525 Kabelmesser
- 516/220 Revolverlochzange
- 210761 Crimpzange
- 627 Kombi-Rohrabschneider
- 635-5 Kunststoffrohrschneider
- 660 Gurtbandschlüssel
- 792/250 Lochschere
- 2999-1/25 Flachpinsel, 25 mm, 1"
- 2999 Lötwaterpinsel
- 103800 Zweipoliger Spannungsprüfer „Basic +“



Art. Nr.	Set	Koffer leer	kg	VE
7530	35-teilig	7410	14,963	1



Werkzeugkoffer „Jungtechniker“ Sanitär/Heizung

ABS

Hartschalenkoffer, schwarz, bestückt mit 23 Spezial-Werkzeugen

- Maße: 480 x 370 x 225 mm
- Alu-Rahmen
- rutschsicherer Tragegriff, 2 Schlösser, Schultergurt
- verstärkte Metall-Ecken als zusätzlicher Schutz vor Beschädigungen

Innenausstattung:

- 2 Werkzeugtafeln komplett herausnehmbar
- 1 Dokumententasche, Bodenschale mit variablen Trennstegen aus Aluminium

Inhalt:

- 83 Ratschenschlüssel 4 in 1, 10 x 13 und 17 x 19 mm
- 105/10 Sanitär-Montageschlüssel
- 128 Universal-Schraubeinsatz Ø 9 - 21 mm
- 129-9 Verbindungsvierkant, Vierkant 1/2"
- 633/35 Rohrschneider mit Entgrater bis Ø 32 mm
- 655 Kombi-Standhahnschlüssel
- 662 WC-Sitz & Sanitär-Montageschlüssel „BRImultiKey“ 19 in 1
- 675 Stufenschlüssel-Satz 86 mm
- 687/250 Wasserpumpenzange 250 mm
- 689/240 Armaturenzange | Schlüsselzange 240 mm
- 1470/300 Schlosserhammer 300 g
- 1728/146 Universalsägebogen/Mini Bügelsäge mit festem Holzgriff in Rot inkl. Sägeblatt
- 2126/7 Schraubendreher-Set, 7-teilig
4 Schlitz-Schraubendreher 75 x 2.5, 100 x 4, 125 x 5.5, 150 x 6.5 mm
2 Kreuzschlitz-Schraubendreher PZ 1, PZ 2
1 Sicherheits-Spannungsprüfer 150 - 250 Volt
- 2528 Tieflochmarker
- 2980 Universalmesser für Abbrechklingen 18 mm
- 180094 Elektrikermeißel 200 x 12 mm



Art. Nr.	Set	Koffer leer	kg	VE
7421	23-teilig	7410	11,000	1

Lehrlingskoffer „BRlbasic“

ABS

Hartschalenkoffer, schwarz, bestückt mit 14 Spezial-Werkzeugen

- Maße: 480 x 410 x 215 mm
- Alu-Rahmen
- rutschsicherer Tragegriff, 2 Schlösser, Schultergurt
- verstärkte Metall-Ecken als zusätzlicher Schutz vor Beschädigungen

Innenausstattung:

- 2 Werkzeugtafeln komplett herausnehmbar
- 1 Dokumententasche, Bodenschale mit variablen Trennstegen aus Aluminium

Inhalt:

- 2122 Schraubendreher-Set, 6-teilig
4 Schlitz-Schraubendreher 80 x 3, 100 x 4, 125 x 5.5, 150 x 6.5 mm
2 Kreuzschlitz-Schraubendreher PZ 1, PZ 2
Wasserpumpenzange 240 mm
- 680/240 Schlosserhammer 300 g
- 1470/300 Rohrschneider mit Entgrater bis Ø 32 mm
- 633/35 Universalmesser
- 2980 Sanitär-Montageschlüssel
- 105/10 Universalsägebogen
- 1728/146 Stiftschlüssel-Satz, 7-teilig, 2.5, 3, 4, 5, 6, 8, 10 mm,
- 111/2 Wasserwaage mini
- 2839



Art. Nr.	Set	Koffer leer	kg	VE
7416	14-teilig	220030	8,880	1

BRINKO
powered by haupa

Werkzeugtrolley „Skater“

HDPE ***

Hartschalenkoffer aus HDPE

Innenmaße: 470 x 360 x 220 mm

- extrem robuste Ausführung, Schale hochschlagfest und nahezu unzerstörbar
- steifer Rahmen aus gehärtetem Aluminium
- 3 stabile Rückenscharniere, stabile Deckelhalter 4-fach vernietet
- Kofferecken zusätzlich mit Aluminiumaufsätzen verstärkt
- ergonomischer Teleskopgriff
- integriertes Trolley System mit kugelgelagerten Skater Rollen
- abschließbare Schlösser und zusätzliches Zahlenschloss
- herausnehmbare Fächereinteiler im Kofferboden mit Abdeckung
- 3 Werkzeugplatten und Dokumentenfach

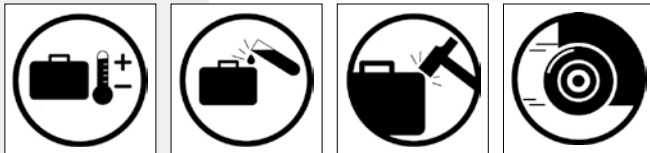

UNEMPFINDLICH KORROSIONSFEST STOSSFEST RÄDER



Art. Nr.	Breite	Höhe	Tiefe	kg	VE
7413	470	360	220	6,900	1

Rindsleder & ABS Werkzeugkoffer Premium

Werkzeugkoffer aus Rindsleder und ABS-Kunststoff kombiniert

Maße: 450 x 340 x 190 mm

- teilaufklappbare Vorder- und Rückwand mit insgesamt jeweils 17 Einsteckfächern
- herausnehmbare, mittlere Werkzeugplatte
- umlaufende Riemen, extra große Halteschlösser
- mit Sanitärwerkzeugen bestückt Art. Nr. 7362



Art. Nr.	Breite	Höhe	Tiefe	kg	VE
7360	450	340	190	3,800	1

Rindsleder & ABS Werkzeugkoffer Premium „Sanitär EXCLUSIVE“

Werkzeugkoffer aus Rindsleder und ABS-Kunststoff kombiniert

• Maße: 450 x 340 x 190 mm

- teilaufklappbare Vorder- und Rückwand mit insgesamt jeweils 17 Einsteckfächern
- herausnehmbare, mittlere Werkzeugplatte
- umlaufende Riemen, extra große Halteschlösser

Inhalt:

- 22-1/300 Armaturenschlüssel 300 mm
- 56/10x13 Gabelschlüssel 10 x 13 mm
- 56/17x19 Gabelschlüssel 17 x 19 mm
- 92 Steckschlüssel 10 x 11, 12 x 13, 17 x 19, 19 x 22
- 105/10 Sanitär-Montageschlüssel
- 106-2 Sanitär-Kreuzschlüssel
- 114 Stiftschlüssel-Satz
- 129-3/250 Umschalt-Knarre 1/2"
- 129-7/125 Verlängerung
- 129-12 BRImultiLock Einsatz 10, 13, 17 mm
- 619/1 Eckrohrzange, 320 mm, 49 mm, 1"
- 631-5 Kleinst-Rohrabschneider
- 633/35 Rohrabschneider mit Entgrater bis Ø 32 mm
- 655 Kombi-Standhahnschlüssel
- 673/86 Stufenschlüssel | Wasser 86 mm
- 685-1/240 Wasserpumpenzange 240 mm
- 1333/200-10 Elektrikermeißel 10 mm
- 1470/500 Schlosserhammer 500 g
- 1654-1/250 Werkstattfeile | halbrund
- 1710 Brennerbürste
- 1726/146 Universalsägebogen
- 2070/125 Schlitz-Schraubendreher 5,5 x 125
- 2070/150 Schlitz-Schraubendreher 6,5 x 150
- 2080/1 Schraubendreher | PZ1 x 80 / 2 - 3 mm
- 2080/2 Schraubendreher | PZ2 x 100 / 3 - 5,2 mm
- 2088/145 Sicherheits-Spannungsprüfer 150 - 250 V
- 2524/235 Allesschreiber 235 mm
- 2705/2 Gliedermaßstab 2 m
- 2980 Universalmesser
- 2999-1/25 Flachpinsel, 25 mm, 1"
- 3820 Hanfspender
- 2836/400 Leichtmetall-Wasserwaage 400 mm



Art. Nr.	Set	Koffer leer	kg	VE
7362	45-teilig	7360	11,815	1

Werkzeugtaschen



Baueimer-Set | 15-teilig

Werkzeugtasche aus extra starkem Polyester 1680D inklusive Baueimer 12 Liter und 13 weiteren Produkten

- Werkzeugtasche zum Einhängen bzw. Überstülpen in Baueimer
- unterschiedliche Taschengrößen dienen zur Aufnahme der Werkzeuge
- mit weiteren Artikeln ergänzbar

Inhalt:

- 220313 Werkzeughalter für Baueimer
- 300102 Baueimer 12 Liter
- 2980 Profi-Universalmesser
- 662 WC-Sitz und Sanitär-Montageschlüssel
- 2952/50 Malerspachtel, 50 mm
- 687/250 Wasserpumpenzange, mit Druckknopf, 250 mm
- 2524/235 Alleschreiber
- 106-2 Sanitär-Kreuzschlüssel
- 2126/7 Schraubendreher-Set 1000 V



Art. Nr.	Set	leer	kg	VE
9025	15-teilig	220313	2,620	1

Werkzeugrolltasche

Aus Kunststoff

- mit Schnallriemen
- Platz für 5 Werkzeuge Art. Nr. 7000/5
- Platz für 15 Werkzeuge Art. Nr. 7000/15



Art. Nr.	Breite	Höhe	kg	VE
7000/5	250	300	0,126	1
7000/15	680	330	0,260	1

Servicetasche

Robuste Werkzeugtasche aus strapazierfähigem 600D Polyester

- Maße 450 x 350 x 190 mm
- 2 umlaufende Doppelreißverschlüsse, verstärkte Nähte
- gepolsterter Tragegriff und Schulterriemen
- insgesamt 46 Aufbewahrungsmöglichkeiten
- großräumiges Fach mit speziellen Taschen und elastischen Haltern
- extra Fach für Unterlagen und weiteres Zubehör



Art. Nr.	Breite	Höhe	Tiefe	kg	VE
7515	450	350	190	2,157	1

Servicetasche „Sanitär CLASSIC“

Robuste Werkzeugtasche aus strapazierfähigem 600D Polyester

bestückt mit 22 Spezial-Werkzeugen
Maße: 450 x 350 x 190 mm

Inhalt:

- 56/10x13 Gabelschlüssel 10 x 13 mm
- 56/17x19 Gabelschlüssel 17 x 19 mm
- 114 Stiftschlüssel-Satz
- 619/1 Eckrohrzange, 320 mm, 49 mm, 1"
- 633/35 Rohrabschneider mit Entgrater bis Ø 32 mm
- 655 Kombi-Standhahnschlüssel
- 666/2 Stufenschlüssel 2
- 680/240 Wasserpumpenzange 240 mm
- 1333/200-10 Elektrikermeißel 10 mm
- 1470/300 Schlosserhammer 300 g
- 1654-1/250 Werkstattfeile | halbrund
- 1709/40x20 Messingbürste
- 1728/146 Universalsägebogen
- 2142 Bit-Halter 350 mm
- 2142-1 Bit-Halter 100 mm
- 2836/300 Leichtmetall-Wasserwaage 300 mm
- 2980 Universalmesser
- 2999-1/25 Flachpinsel, 25 mm, 1"
- 3458/10 Arbeitshandschuhe 10
- 4255 Schutzbrille
- 2705/2 Gliedermaßstab 2 m
- 2145 Bit-Set | 32-teilig | farbcodiert
- 1 Bithalter mit Schnellverschluss
- 1 Adapter für 1/4" und 30 Bits:
- 4x rot, Kreuzschlitz PH Gr. 1, 2, 2, 3
- 4x grün, Kreuzschlitz PZ Gr. 1, 2, 2, 3
- 4x blau, Schlitz 3, 4, 5, 6 mm
- 4x gelb, Innensechskant 3, 4, 5, 6 mm
- 7x orange, Tx TX 10, 15, 20, 25, 27, 30, 40
- 7x lila, Tx mit Loch STX 10, 15, 20, 25, 27, 30, 40



Art. Nr.	Set	Tasche leer	kg	VE
7516	22-teilig	7515	7,366	1

Kältetechnik



Neue Herausforderungen, neue Möglichkeiten

Kälte-Klima-Ausstattung von BRINKO

Mit der Vorgabe, den Umweltschutz zu verbessern, ist auch durch das Gebäudeenergiegesetz die Nachfrage nach neuen und nachhaltigen Geräten für Wärme- und Wasserversorgung im Wohnungsbau stark gestiegen.

Handwerksbetriebe, sowohl aus den Bereichen Heizung-Sanitär wie auch Elektrotechnik, können sich dieser neuen Herausforderung nicht verweigern um nicht den Anschluss zu verlieren.

Eine schon bewährte und praktikable Antwort sind **Wärmepumpen** und **Klimageräte**, die sowohl für das Kühlen als auch für das Erwärmen von Räumen genutzt werden können. Beide Systeme arbeiten mit einem Kühlkreislauf, der mit Kältemittel betrieben wird.

Diese „neue“ **Technik** erfordert von den Heizungs- und Sanitär-Fachleuten eine zusätzliche Qualifikation um die Errichtung, Reparatur und Wartung an diesen Geräten vornehmen zu dürfen.

Mitarbeiter der Handwerksbetriebe können mit dem Sachkundenachweis Kategorie I gemäß DUV EU 2015/2067, ChemKlimaschutzV (Großer Kälteschein), oder mit dem Sachkundenachweis Kategorie II gemäß DUV EU 2015/2067, ChemKlimaschutzV (kleiner Kälteschein) diese geforderte Qualifikation erwerben.

Notwendige Unternehmenszertifizierung nach ChemKlimaschutzV

In unserem separaten Kältetechnik-Prospekt (siehe QR-Code) können Sie weitere detaillierte Informationen finden. Ebenso die Auflistung und Erklärung der einzelnen Boxen die in unseren Kälte-Klima-Sets enthalten sind.



BRINKO Kältetechnik-Prospekt



Die Firma BRINKO bietet mit ihren Partnern aus dem Großhandel eine Zusammenstellung der geforderten Werkzeuge, Geräte und speziellen Materialien an.

Diese enthält fast alle aufgeführten Produkte aus den Zertifizierungs-Anforderungen (Kältemittelflaschen, Recyclingflaschen für die Entsorgung, Stickstoffflaschen müssen bei zertifizierten Gas-Händlern erworben werden).

Das **BRINKO „Rundum Sorglos-Paket“** wird größtenteils in den neuen BRINKO-Boxen geliefert. Die Boxen können untereinander verblockt werden um so einen sicheren und leichten Transport in Fahrzeugen und zur Einsatzstelle zu ermöglichen.

Durch das BRINKO Komplett-Paket entfällt für den Handwerker die Interpretation der geforderten Produkte in der Zertifizierung, das Suchen und Ermitteln von Herstellern, die Unsicherheit ob die Produkte die nötige Qualität besitzen und den geforderten Anforderungen entsprechen.

Mit der BRINKO Kälte-Klima-Ausstattung sind Sie auf der sicheren Seite für die Zertifizierung und sofort einsatzbereit!

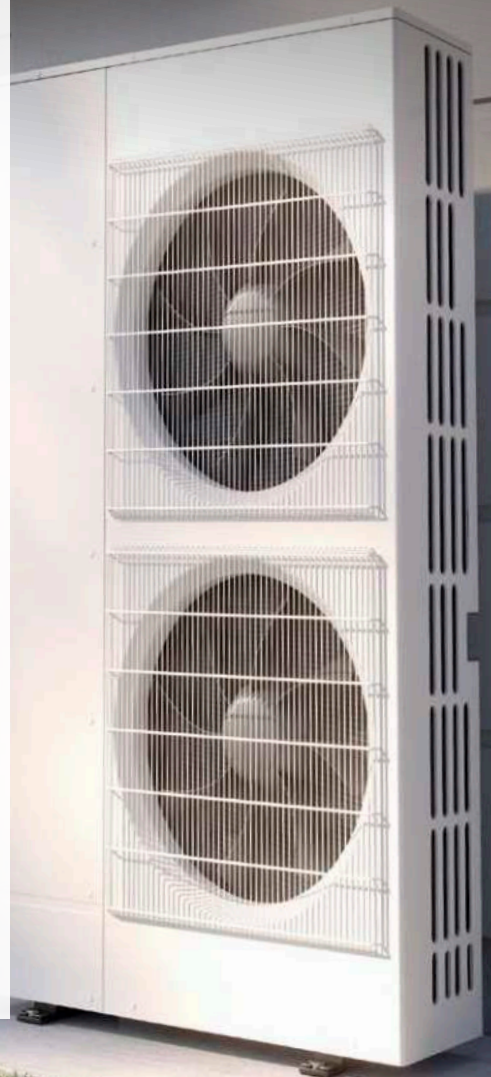

Technische Ausstattung nach **ChemKlimaschutzV**

Wärmepumpen | Kältetechnik | Komplett-Paket | Ausstattung

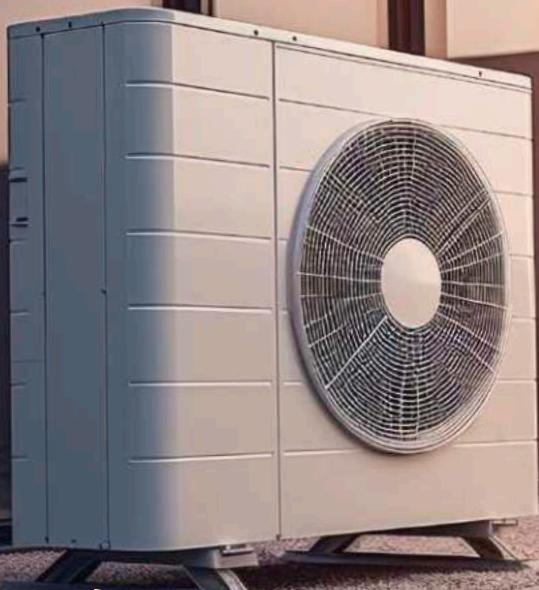

NEW

Kälte-Klima-Set metrisch komplett – „BRicoolTec“ – SET1

Alle für die Zertifizierung vorgeschriebenen, spezifischen Arbeitsmittel inklusive Hartlötgerät (Kältemittelflaschen, Entsorgungsflaschen und die dazugehörigen Anschlüsse sowie Stickstoffflaschen müssen bei zertifizierten Gaslieferanten geordert werden).

Bestehend aus:

- Werkzeug-Box – WZB**
- Kältewerkzeug-Box metrisch – KWM**
- Monteurhilfe-Box – MHB**
- Kälteschläuche-Box – KSB**
- Vakuum-Box – VKU**
- Kältemittel-Waage-Box – KMW**
- Absauggeräte-Box – ASG**
- Persönliche-Schutz-Ausrüstungs-Box – PSA**
- Wasser-Kälte-Messtechnik-Box – WKM**
- Sortier-Box – SOB**
- Kleinteile-Box – KTB**
- Vlies-Putztücher, fusselfrei 30 x 38 cm – VPT**
- Expander-Set metrisch – EXP-M**
- Hydraulisches Rohrbieger-Set metrisch – HRB-M**
- Hartlötset – HLS**
- Tragegurte für Boxen (3 Stück) – TG**
- Rollwagen für Boxen – RW**

Das BRINKO BRlbox-System ist kompatibel mit dem metaBOX-System.



Art. Nr.	Set	kg	VE
4901	92-teilig	94,980	1

NEW

Kälte-Klima-Set metrisch ohne Hartlötten – „BRicoolTec“ – SET2

Alle für die Zertifizierung vorgeschriebenen, spezifischen Arbeitsmittel ohne Hartlötgerät (Kältemittelflaschen, Entsorgungsflaschen und die dazugehörigen Anschlüsse sowie Stickstoffflaschen müssen bei zertifizierten Gaslieferanten geordert werden).

Bestehend aus:

- Werkzeug-Box – WZB**
- Kältewerkzeug-Box metrisch – KWM**
- Monteurhilfe-Box – MHB**
- Kälteschläuche-Box – KSB**
- Vakuum-Box – VKU**
- Kältemittel-Waage-Box – KMW**
- Absauggeräte-Box – ASG**
- Persönliche-Schutz-Ausrüstungs-Box – PSA**
- Wasser-Kälte-Messtechnik-Box – WKM**
- Sortier-Box – SOB**
- Kleinteile-Box – KTB**
- Vlies-Putztücher, fusselfrei 30 x 38 cm – VPT**
- Expander-Set metrisch – EXP-M**
- Hydraulisches Rohrbieger-Set metrisch – HRB-M**
- Tragegurte für Boxen (3 Stück) – TG**
- Rollwagen für Boxen – RW**

Das BRINKO BRlbox-System ist kompatibel mit dem metaBOX-System.



Art. Nr.	Set	kg	VE
4902	91-teilig	82,280	1

NEW

Kälte-Klima-Set zöllig komplett – „BRlcoolTec“ – SET3

Alle für die Zertifizierung vorgeschriebenen, spezifischen Arbeitsmittel inklusive Hartlötgerät (Kältemittelflaschen, Entsorgungsfaschen und die dazugehörigen Anschlüsse sowie Stickstoffflaschen müssen bei zertifizierten Gaslieferanten geordert werden).

Bestehend aus:

- Werkzeug-Box – WZB**
- Kältewerkzeug-Box zöllig – KWZ**
- Monteurhilfe-Box – MHB**
- Kälteschläuche-Box – KSB**
- Vakuum-Box – VKU**
- Kältemittel-Waage-Box – KMW**
- Absauggeräte-Box – ASG**
- Persönliche-Schutz-Ausrüstungs-Box – PSA**
- Wasser-Kälte-Messtechnik-Box – WKM**
- Sortier-Box – SOB**
- Kleinteile-Box – KTB**
- Vlies-Putztücher, fusselfrei 30 x 38 cm – VPT**
- Expander-Set zöllig – EXP-Z**
- Hydraulisches Rohrbieger-Set zöllig – HRB-Z**
- Hartlötset – HLS**
- Tragegurte für Boxen (3 Stück) – TG**
- Rollwagen für Boxen – RW**

Das BRINKO BRlbox-System ist kompatibel mit dem metaBOX-System.



Art. Nr.	Set	kg	VE
4911	94-teilig	94,980	1

NEW

Kälte-Klima-Set zöllig ohne Hartlöten – „BRlcoolTec“ – SET4

Alle für die Zertifizierung vorgeschriebenen, spezifischen Arbeitsmittel ohne Hartlötgerät (Kältemittelflaschen, Entsorgungsfaschen und die dazugehörigen Anschlüsse sowie Stickstoffflaschen müssen bei zertifizierten Gaslieferanten geordert werden).

Bestehend aus:

- Werkzeug-Box – WZB**
- Kältewerkzeug-Box zöllig – KWZ**
- Monteurhilfe-Box – MHB**
- Kälteschläuche-Box – KSB**
- Vakuum-Box – VKU**
- Kältemittel-Waage-Box – KMW**
- Absauggeräte-Box – ASG**
- Persönliche-Schutz-Ausrüstungs-Box – PSA**
- Wasser-Kälte-Messtechnik-Box – WKM**
- Sortier-Box – SOB**
- Kleinteile-Box – KTB**
- Vlies-Putztücher, fusselfrei 30 x 38 cm – VPT**
- Expander-Set zöllig – EXP-Z**
- Hydraulisches Rohrbieger-Set zöllig – HRB-Z**
- Tragegurte für Boxen (3 Stück) – TG**
- Rollwagen für Boxen – RW**

Das BRINKO BRlbox-System ist kompatibel mit dem metaBOX-System.



Art. Nr.	Set	kg	VE
4912	93-teilig	82,280	1

INFO

BRIBOX-Generation

Robust | Leicht | Verblockt – Einfach und sicher im Transport

Die neue **BRINKO BRIBOX-Generation** zeichnet sich durch große Robustheit bei geringem Gewicht aus. Ein weiterer Pluspunkt ist, dass auch verschiedene Größen der **BRINKO-Boxen untereinander verblockt werden können** und so einen sicheren und einfachen Transport in Fahrzeugen und zum Einsatzort gewährleisten.

In speziell angefertigten Schaumstoffeinlagen sind Spezialwerkzeuge und Hilfsmittel für die Verarbeitung von metrischen wie auch zölligen Verrohrungen übersichtlich angeordnet.

Das BRINKO BRIBOX-System ist kompatibel mit dem metaBOX-System.



BRINKO-BOX 63 XS

Außenmaße:
252 x 167 x 63 mm

BRINKO-BOX 340 S

Außenmaße:
396 x 296 x 340 mm

BRINKO-BOX 118 S

Außenmaße:
396 x 296 x 118 mm

BRINKO-BOX 95 M

Außenmaße:
446 x 345 x 95 mm

BRINKO-BOX 145 M

Außenmaße:
446 x 345 x 145 mm

BRINKO-BOX 280 L

Außenmaße:
496 x 296 x 280 mm

BRINKO-Rollwagen

Außenmaße:
495 x 380 x 155 mm



BRINKO-Boxen sind **nicht miteinander verblockt** (stehen nur aufeinander)



BRINKO-Boxen sind **miteinander verblockt** (stehen aufeinander und sind fest verbunden)



Messen | Markieren & Verputzen



Druckprüfung

Druckprüfpumpe

- zur sicheren Dichtheitsprüfung von Wasserrohren
- Messingkolben, 1/2"-Schlauchanschluss
- Prüfdruck bis 60 bar
- Vorratsbehälter 12 l, rot lackiert
- Behälterabmessungen 500 x 180 x 140 mm
- Ersatzmanometer Art. Nr. 7640-1
- Ersatzdruckschlauch Art. Nr. 7640-2



Art. Nr.		kg	VE
7640	Druckprüfpumpe 60 bar	7,800	1
7640-1	Manometer 60 bar	0,070	1
7640-2	Schlauch Ø 1/2 Zoll	0,727	1

Druckprüfpumpe INOX

- zur sicheren Dichtheitsprüfung von Leitungen
- insbesondere bei chemiebehafteten, aggressiven Flüssigkeiten
- auch für Solaranlagen und Fussbodenheizungen geeignet
- 1/2" Schlauchanschluss
- Prüfdruck bis 60 bar
- Vorratsbehälter 12 l aus INOX
- Pro Hub 0,027 Liter
- Behälterabmessungen 500 x 190 x 140 mm
- Ersatzmanometer Art. Nr. 7641-1
- Ersatzdruckschlauch Art. Nr. 7640-2



Art. Nr.		kg	VE
7641	Druckprüfpumpe 60 bar	6,400	1
7641-1	Manometer 60 bar	0,070	1
7641-2	Schlauch Ø 1/2 Zoll	0,727	1

Stifte & Marker

DRY Profi

Funktionelle Druckmechanik für automatischen Minenvorschub im stabilen Edelstahlrohr

- einfache Ein-Hand-Bedienung dank verbessertem Clip
- integrierter Spitzer mit Führung – erlaubt schnelles Spitzen direkt an der Hose
- Minen von vorne und hinten nachfüllbar
- für alle Oberflächen (Holz, Metall, Glas, Keramik,...)
- enthaltene Spezialgraphitmine von glatten Oberflächen feucht abwischbar
- separat erhältliche, farbige Ersatzminen, wasserlöslich oder wasserfest
- sowohl sortiert als auch in Einzelfarben verfügbar, bietet hierdurch diverse Einsatzmöglichkeiten auf hellen und dunklen Untergründen



Art. Nr.		kg	VE
2513		0,018	1

DRY Profi LED

Integrierte LED-Leuchte für gezielte Markierungen in schlecht ausgeleuchteten Bereichen

- sofort einsatzfähig, dank bereits enthaltener Batterien, 3 x 1,5 V – LR 41, Batterien auswechselbar
- einfache Bedienung der Drucktaste durch ideale Positionierung im Griffbereich des Markers
- funktionelle Druckmechanik für automatischen Minenvorschub im stabilen Edelstahlrohr
- einfache Ein-Hand-Bedienung dank verbessertem Clip
- integrierter Spitzer mit Führung – erlaubt schnelles Spitzen direkt an der Hose
- Minen von vorne und hinten nachfüllbar
- für alle Oberflächen (Holz, Metall, Glas, Keramik ...)
- enthaltene Spezialgraphitmine von glatten Oberflächen feucht abwischbar
- separat erhältliche farbige Ersatzminen, wasserlöslich oder wasserfest
- sowohl sortiert, als auch in Einzelfarben verfügbar, bietet hierdurch diverse Einsatzmöglichkeiten auf hellen und dunklen Untergründen



Art. Nr.		kg	VE
2514		0,029	1

Tiefloch-Marker, 2 in 1

Ein Stift – zwei Funktionen

Mit Kappe: Druckbleistift zum exakten Markieren und Schreiben

Ohne Kappe: Tiefloch-Marker für Bohr- und Montagearbeiten

- sehr stabile Ausführung
- praktischer Clip
- integrierter Spitzer im Druckknopf
- Graphit-Universalmine zum Markieren auf rauen und glatten Oberflächen
- ergonomische, dreieckige Form
- schont Ressourcen und ist umweltfreundlich
- nachfüllbar mit verschiedenen Minen für fast alle Oberflächen und Materialien



Art. Nr.		kg	VE
2528	165	0,021	1

Duo-Marker Sanitär

1 Stift, 2 Farben

- auf fast allen Oberflächen gut sichtbar
- Mine rot/blau
- für die Kennzeichnung von unterschiedlichen Messpunkten, Warm- und Kaltwasserleitungen oder für Korrekturen
- lässt sich sehr gut spitzen und bietet eine optimale Kombination aus Stabilität und Flexibilität



Art. Nr.		kg	VE
2510	175	0,012	1

DRY Baumarker

- für alle Oberflächen (Kunststoff, Glas, Keramik, Metall, Holz, ...)
- im praktischen Köcher mit Clip
- von glatten Flächen feucht abwischbar
- mit Graphite-Mine, verbesserter Vorschub und leichter Wechsel
- integrierter Spitzer, ideale Einhandbedienung



Art. Nr.		kg	VE
2511		0,028	1

DRY Minen | Graphite

- 12x graphite 2B
- von glatten Flächen feucht abwischbar



Art. Nr.	Inhalt	kg	VE
2511-1	12	0,029	1

DRY Minen | Basic

- 6x graphite 2B, 3x rot, 3x gelb
- von glatten Flächen feucht abwischbar
- Minen in Rot und Gelb vor zu hohen Temperaturen schützen!



Art. Nr.	Inhalt	kg	VE
2511-2	12	0,028	1

Stifte & Marker

DRY Minen | Special

- 4x weiß, 4x grün, 4x blau
- alle Minen sind wasserstrahlfest
- ideal zum Nassschneiden von Fliesen und Stein

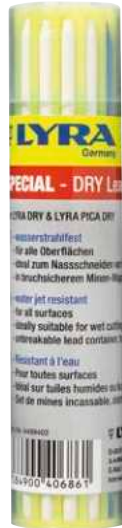

Art. Nr.	Inhalt	kg	VE
2511-3	12	0,026	1

INK Tieflochmarker blau

- für alle Oberflächen (Kunststoff, Glas, Keramik, Metall, Holz, ...)
- im praktischen Köcher mit Clip
- präziseres Markieren in Bohrlöchern und an schwer zugänglichen Stellen



Art. Nr.	kg	VE
2515/3	0,019	1

Allesschreiber

- mit spezieller Graphitmine, Länge 235 mm
- geeignet zum Beschriften von fast allen Materialien z.B. Papier, Glas, Kunststoff, Plastik, Holz, Metall, Keramik, Gummi und andere - wetterfest
- schreibt auch auf öligen oder feuchten Oberflächen



Art. Nr.	Länge	kg	VE
2524/235	235	0,014	1

INK Tieflochmarker schwarz

- für alle Oberflächen (Kunststoff, Glas, Keramik, Metall, Holz, ...)
- im praktischen Köcher mit Clip
- präziseres Markieren in Bohrlöchern und an schwer zugänglichen Stellen



Art. Nr.	kg	VE
2515/1	0,019	1

Zimmermannsstifte

- oval
- ungespitzt
- gelb lackiert
- Länge 240 mm



Art. Nr.	Länge	kg	VE
2523/240	240	0,012	1

INK Tieflochmarker rot

- für alle Oberflächen (Kunststoff, Glas, Keramik, Metall, Holz, ...)
- im praktischen Köcher mit Clip
- präziseres Markieren in Bohrlöchern und an schwer zugänglichen Stellen



Art. Nr.	kg	VE
2515/2	0,019	1

Spitzer

- aus Kunststoff
- passend für Zimmermannsstifte Art. Nr. 2523 und Allesschreiber Art. Nr. 2524



Art. Nr.	kg	VE
2522	0,010	1

Stifte & Marker

Signierkreide rot

- zum Markieren von Holz, Stein, Beton, Stahl
- Länge 120 mm
- Ø 12 mm



Art. Nr.	↔	kg	VE
2525	120	0,010	1

Signierkreide gelb

- zum Markieren von Holz, Stein, Beton, Stahl
- Länge 120 mm
- Ø 12 mm



Art. Nr.	↔	kg	VE
2525-1	120	0,010	1

Signierkreide blau

- zum Markieren von Holz, Stein, Beton, Stahl
- Länge 120 mm
- Ø 12 mm

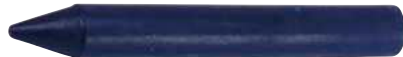
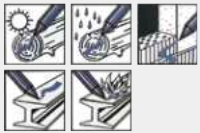

Art. Nr.	↔	kg	VE
2525-2	120	0,010	1

Specksteinkreide

- zum Markieren von Metall, Stein, Beton
- auch auf heißen Flächen
- vierkantig
- Länge 100 mm
- Breite 10 mm



Art. Nr.	↔	kg	VE
2526/100	100	0,026	1

Zahlensatz

- Normal-Qualität
- zum Einschlagen in Stahl und Eisen



Art. Nr.	Zahlenhöhe	Set	kg	VE
3552/3	3	9	0,266	1
3552/4	4	9	0,320	1
3552/6	6	9	0,555	1
3552/8	8	9	0,869	1

Buchstabensatz

- Normal-Qualität, Großbuchstaben
- zum Einschlagen in Stahl und Eisen
- Buchstabenhöhe 6 mm
- Stahlstärke 10 mm, Stempellänge 75 mm



Art. Nr.	Buchstabenhöhe	Set	kg	VE
3562/6	6	27	1,615	1

Wasserwaagen

Leichtmetall-Wasserwaage

- glattes Rechteckprofil, rot lackiert
- Plexiglas-Libellen, auslaufsicher und unzerbrechlich
- beidseitige Messfläche, Einteilung in mm und cm
- geeignet für Überkopfmessungen
- mit stoßdämpfenden und abnehmbaren Endkappen
- mit Antirutsch-Noppen
- Messgenauigkeit: $0,0285^\circ = 0,5 \text{ mm per 1 m}$ bei Normallage



Art. Nr.	↔	kg	VE
2836/300	300	0,180	1
2836/400	400	0,267	1
2836/600	600	0,378	1
2836/800	800	0,505	1
2836/1000	1000	0,646	1

Magnet-Wasserwaage

- glattes Rechteckprofil, silber lackiert
- Plexiglas-Libellen, auslaufsicher und unzerbrechlich
- beschichtete Messfläche, Einteilung in mm und cm
- geeignet für Überkopfmessungen
- mit extra starken Magneten für sicheren Halt auf Rohren, Vorwandmetall, Installationen und anderen Stahlbauteilen
- mit stoßdämpfenden und abnehmbaren Endkappen
- mit Antirutsch-Noppen
- Messgenauigkeit $0,0285^\circ = 0,5 \text{ mm per 1 m}$ bei Normallage



Art. Nr.	↔	kg	VE
2836-1/400	400	0,299	1
2836-1/600	600	0,451	1
2836-1/800	800	0,560	1
2836-1/1000	1000	0,670	1

Winkel

Winkel

- Stahl, rostgeschützt
- langer Schenkel 700 mm, kurzer Schenkel 300 mm
- Schenkelbreite 35 mm



Art. Nr.	↔ lang	↔ kurz	kg	VE
2550/700	700	300	0,448	1

Anschlagwinkel

- Stahl, verzinkt, rostgeschützt, mit Anschlag
- langer Schenkel 1000 mm, kurzer Schenkel 500 mm
- Schenkelbreite 32 mm, Schenkelstärke 5 mm



Art. Nr.	↔ lang	↔ kurz	kg	VE
2562/1000	1000	500	2,214	1

Fühlerlehre

- konische Blätter in Metallscheide
- Blattlänge 100 mm
- Blattstärke 0,05 - 1,00 mm
- 20 Blätter



Art. Nr.	↔	MB	kg	VE
2814/20	100	0,05 - 1	0,089	1

Lotschnur

- aus geflochtenem Polyäthylen
- farbig, rot, auf Plastikrolle
- Stärke 1,0 mm, Länge 50 m



Art. Nr.	∅	↔ m	kg	VE
2861/50	1	50	0,040	1

Lotschnur

- aus geflochtenem Polyäthylen
- farbig, rot, auf Plastikrolle
- Stärke 1,7 mm, Länge 50 m



Art. Nr.	∅	↔ m	kg	VE
2862/50	1,7	50	0,046	1

Handschuhe



Handschuhe

Atmungsaktive-Schutzhandschuhe

- Nitril-Beschichtung, genoppt
- hohe Griffsicherheit durch gute Abriebfestigkeit
- sehr guter Tragekomfort durch atmungsaktive Beschichtung

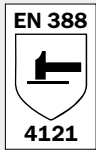

Art. Nr.	Größe	Größe	kg	VE
3454/9	9	L	0,043	1
3454/10	10	XL	0,043	1
3454/11	11	XXL	0,043	1

Arbeitshandschuhe „BRIGecko“

- Premium Qualität
- 100 % Polyamid, Feinstrick
- latex-beschichtete Innenhandfläche
- flüssigkeitsabweisend
- ausgezeichnete Passform



Art. Nr.	Größe	Größe	kg	VE
3458/9	9	L	0,105	1
3458/10	10	XL	0,063	1

Arbeitshandschuhe - Fertigmontage

- Premium Qualität
- 100 % Polyamid, Feinstrick
- PU-Beschichtung
- ausgezeichnete Passform
- Farbe weiß



Art. Nr.	Größe	Größe	kg	VE
3459/10	10	XL	0,105	1

Schnitt-Schutzhandschuhe

- Premium Qualität
- hochfestes Mischgewebe, nahtlos
- mit Polyurethan-Innenhandbeschichtung
- ausgezeichnete Griffigkeit
- sehr anschmiegsam und elastisch
- hervorragender Schutz (Cat. 5) beim Arbeiten mit scharfkantigen Gegenständen CAT II, EN 388: 4-5-4-3



Art. Nr.	Größe	Größe	kg	VE
3451/10	10	XL	0,105	1

Schutz- und Schweißerbrillen



Schutzbrillen

Schutzbrille

- Weich-PVC
- Gläser farblos, gewölbt
- speziell für Brillenträger



Art. Nr.	kg	VE
4255	0,062	1

Schutzbrille

- aus Kunststoff
- Seitenschutz
- farblose Scheiben, splitterfrei



Art. Nr.	kg	VE
4266	0,060	1

Schutzbrille

- Einscheiben-Bügelbrille
- farblose Scheibe, kratzfest und beschlagfrei
- 3M Reflexstreifen am Brillenrand
- einfaches Hochklappen
- geringes Gewicht für komfortables Tragegefühl
- Optik-Klasse/Stoßbelastung: 1/F



Art. Nr.	kg	VE
4258	0,045	1

Schutzbrille

- attraktives Design
- in 2 Farben zur Auswahl: silber oder blau
- einfache Schutzstufe



Art. Nr.	Farbe	kg	VE
4278-1	silber	0,023	1
4278-3	blau	0,023	1

Schutzbrille

- Einscheiben-Bügelbrille
- getönte Scheibe, kratzfest und beschlagfrei
- 3M Reflexstreifen am Brillenrand
- einfaches Hochklappen
- geringes Gewicht für komfortables Tragegefühl
- Optik-Klasse/Stoßbelastung: 1/F



Art. Nr.	kg	VE
4259	0,030	1

Schweißerbrillen

Schweißer-Korbschutzbrille

- Schraubfassung
- Wulst aus PVC-Material
- mit Kopfband
- auswechselbare, grüne Gläser
- Ø 50 mm, DIN 5A1



Art. Nr.	kg	VE
4250	0,077	1

Ersatzgläser

- Ø 50 mm, splitterfrei
- passend zur Schutzbrille Art. Nr. 4250



Art. Nr.	Farbe	kg	VE
4262	farblos	0,034	1

Schutz und Ladungssicherung



Schutz

Kapselgehörschützer

- vollisolierte Kunststoffausführung
- Frequenzbereiche:
H (Hoch) 27 dB
M (Mittel) 20 dB
L (Niedrig) 14 dB



Art. Nr.	Dämmung dB	kg	VE
4210	24	0,170	1

Ohrstöpsel

- einzigartige Ausführung mit Dreifach Lamellen
- effektiver Schutz
- SNR (gemittelte Dämmung): 25 dB



Art. Nr.	Dämmung dB	kg	VE
4207	25	0,011	1

Ladungssicherung

Saugheber

Garantiert der richtige Saugheber für Ihren Einsatz mit einem Höchstmaß an Sicherheit

- Kunststoffkorpus, 2x Saugscheibe Ø 120 mm
- Tragkraft: bis \leftarrow max. 80 kg, \blacktriangledown 40 kg
- Richtwerte – Verwendung unter angegebenem Wert empfehlenswert.
- Griffummantelung aus rutschfestem Gummi
- Ergonomisch gestaltete Kipphebel

Einsatz auf allen Materialien mit glatten, verschlossenen Oberflächen: Glasplatten, Fliesen, Steine, Blech, Platten aus beschichtetem Holz, usw.

Sicherheitshinweise:

- Die Oberfläche des Objekts und die Saugscheiben dürfen nicht fettig sein.
- Bevor Sie ein Gewicht heben, führen Sie einen Test durch.
- Nie unter die Last gehen und nie über sich selbst/andere heben.



Art. Nr.	kN	kg	VE
1180	0,39	0,600	1

Spannseil, 1 m x 8 mm

- Gummi-Spannseil 8 mm dick und 100 cm lang
- Kern aus Latex
- mit zwei gummierten Universaldrahhaken
- zulässige Zurrkraft: 70 N ~ 7,1 kg
- z. B. zum Sichern der Ladung auf einer Sackkarre gegen Verrutschen
- 10 Stück im Beutel



Art. Nr.	1000	kg	VE
1140/8	1000	0,695	10

Rohrbearbeitung



Rohrabschneider

C-Stahl-INOX-Rohrabschneider

**Spezieller Rohrabschneider für INOX-, C-Stahl- und Cu-Rohre
Für Rohre mit Ø 3 – 35 mm bzw. 1", bis 3 mm Wandstärke**

Körper

- Magnesium-Druckguss
- besonders leicht 1/3 leichter als Aluminium | fast 1/2 leichter als Zink-Druckguss | 200 g leichter als 633-70/35 dennoch genauso stabil wie Zink-Druckguss
- bestes Verhältnis Festigkeit/Gewicht bei Metallen
- Magnesium als Rohstoff ausreichend vorhanden
- einfach zu 100 % recycelbar
- moderner Werkstoff, zunehmend auch im Automobilbau
- pulverbeschichtet (nicht glatt lackiert), dadurch bessere Haptik/Griffigkeit bei verschmutzten (ölgigen, fettigen)/verschwitzten Händen

Führungsrollen

- nadelgelagert | 2 Nadellager pro Rolle - Edelstahlrollen
- kein Einstich für bördelnahen Schnitt mehr, dadurch optimale Führung des Inox-Rohres

Schnell-Laufspindel

- extra stark
- Zink-Druckguss
- hohe Maßhaltigkeit
- hohe Oberflächengüte (geringe Rauheit)
- gut zu bearbeiten: hohe Genauigkeit

Integrierter Rotations-Entgrater

- Noga-Entgrater (weltweit einer der besten Klinghersteller)
- herausnehmbar, einfacheres entgraten ohne den gesamten RAS zu bewegen

Ersatz-Schneidradchen

- Art. Nr. 633-75A
- Größe: 19 x 5 mm
- zusätzliches Ersatzradchen im Griff !!!
- Wechsel ohne zusätzliches Werkzeug

Griff

- Zink-Druckguss
- leichtes Verbringen des Rädchens ans Rohr bedingt durch den schwereren Zink-Druckguss Schwung-Griff



Art. Nr.	Rohr Ø	kg	VE
633-71/35 *	3 - 35	0,335	1

Ersatzteile für INOX-Rohrabschneider 633-71/35

Art. Nr.	Bezeichnung	VE
633-75A	Schneidradchen mit Nadellager Inox, C-Stahl, Kupfer	1
633-76	Führungsrollen-Set mit Nadellager	1
633-2	Entgrater	1
633-4	Rädchenbolzen	1

Ratschen-Cut | INOX, C-Stahl, Kupfer

Problemlöser um bereits montierte Rohrleitungen zu trennen

- speziell zum Schneiden von INOX, C-Stahl und Kupfer-Rohr, Ø 8 – 28 mm
- die feine Ratschenfunktion ermöglicht das sehr leichte Schneiden der Rohre
- leichte Verstellbarkeit der Spindel



Art. Nr.	Rohr Ø	kg	VE
622/28	8 - 28	0,479	1

Ersatzteile für Ratschen-Cut 622/28

Art. Nr.	Bezeichnung	VE
622-1	Schneidradchen INOX, C-Stahl, Kupfer	1

Mini-Rohrabschneider

Für INOX-, Kupfer- und Messingrohre Ø 3 – 16 mm, 1/8 – 5/8"

- 1 Schneidradchen Art. Nr. 632-1
- besonders geeignet für Arbeiten an schwer zugänglichen Stellen



Art. Nr.	Rohr Ø	kg	VE
631 *	3 - 16	0,138	1

Ersatzteile für Mini-Rohrabschneider 631

Art. Nr.	Bezeichnung	VE
632-1	Schneidradchen Inox, Kupfer, Messing	1
632-11	Schneidradchen Kupfer, Messing	1
631-2	Rolle	1
631-3	Rollenbolzen	1
631-4	Rädchenbolzen	1

Rohrabschneider

Kleinst-Rohrabschneider

Für INOX-, Kupfer- und Messingrohre Ø 3 - 25 mm, 1/8" - 1"

- besonders geeignet für Arbeiten an schwer zugänglichen Stellen



Art. Nr.	Rohr Ø	kg	VE
631-5	3 - 25	0,188	1

Ersatzteile für Kleinst-Rohrabschneider 631-5

		VE
632-1	Schneidrädchen Inox, Kupfer, Messing	1
632-11	Schneidrädchen Kupfer, Messing	1
631-52	Rolle	1
631-53	Rollenbolzen	1
631-54	Rädchenbolzen	1

Kompakt-Rohrabschneider

Für Rohre Ø 3 - 30mm, 1/8" - 1 1/8"

- Besonders geeignet für Arbeiten an schwer zugänglichen Stellen
- 1 Schneidrädchen für INOX-, Kupfer-, Messingrohre Art. Nr. 632-1
- 1 Ersatzschneidrädchen im Handrad



Art. Nr.	Rohr Ø	kg	VE
631-10	3 - 30	0,230	1

Ersatzteile für Kompakt-Rohrabschneider 631-10

		VE
632-1	Schneidrädchen Inox, Kupfer, Messing	1
632-11	Schneidrädchen Kupfer, Messing	1
631-12	Rolle	1
631-13	Rollenbolzen	1
631-14	Rädchenbolzen	1

Rohrabschneider mit Entgrater für INOX, Kupfer, Messing, sowie Kunststoff- und Verbundrohre

Mit extra starker Schnell-Laufspindel

- 4 Rollen-Führung, mit Nute für Bördelung
- integrierter Rotations-Entgrater
- aus Magnesium-Druckguss, besonders leicht
- 1 Schneidrädchen für INOX-, Kupfer- und Messingrohre, Art. Nr. 632-1
- 1 Schneidrädchen für Kunststoff- und Verbundrohre, Art. Nr. 633-1 (integriert im Griff, nur bei Art. Nr. 633/35)



Art. Nr.	Rohr Ø	kg	VE
633/35 *	3 - 32	0,336	1
633/45	9 - 45	0,620	1

Ersatzteile für Rohrabschneider mit Entgrater 633

		VE
633-1	Schneidrädchen Kunststoff, Verbund	1
632-1	Schneidrädchen Inox, Kupfer, Messing	1
632-11	Schneidrädchen Kupfer, Messing	1
633-2	Entgrater	1
633-3	Rolle	1
633-4	Rädchenbolzen	1

Rohrabschneider

Kombi-Rohrabschneider mit Entgrater

Für Rohre Ø 6 – 76 mm, 1/4 – 3"

- Spindelschnellverstellung
- 1 Schneidrädchen für Kunststoff- und Verbundrohr (bis 8 mm), Hartkunststoffrohr (bis 2 mm), Art. Nr. 627-5
- 1 Schneidrädchen für INOX-, Stahl-, Kupfer- und Messingrohr, Art. Nr. 627-2



Art. Nr.	Rohr Ø	kg	VE
627	6 – 76	0,540	1

Ersatzteile für Kombi-Rohrabschneider 627

Art. Nr.	Bezeichnung	VE
627-2	Schneidrädchen Inox, Kupfer, Messing, Stahl	1
627-5	Schneidrädchen Kunststoff (größer 6 mm)	1
627-4	Rädchenbolzen	1

INOX-Rohrabschneider Plus mit Entgrater

Spezieller Rohrabschneider für INOX Rohre Ø 6 – 76 mm, 1/4 – 3"

- Schnell-Vorschub-System

Integrierter Rotations-Entgrater

- Noga-Entgrater (weltweit einer der besten Klingenhersteller)
- herausnehmbar, einfacheres entgraten ohne den gesamten RAS zu bewegen

Führungsrollen

- 4 Führungsrollen aus INOX-Stahl für optimalen Halt des Rohres
- nadelgelagerte Führungsrollen | 2 Nadellager pro Rolle - Edelstahlrollen
- kein Einstich für bördelnahen Schnitt mehr, dadurch optimale Führung des Inox-Rohres

Schneidrädchen

- Schneidrädchen-Schnellwechsel ohne Werkzeug
- nadelgelagertes Schneidrädchen für INOX, Art. Nr. 627-71
- Größe: 19 x 6,2 mm
- zusätzliches Ersatzrädchen im Griff !!!



Art. Nr.	Rohr Ø	kg	VE
627-10	6 – 76	0,944	1

Ersatzteile für INOX-Rohrabschneider Plus 627-10

Art. Nr.	Bezeichnung	VE
627-71	Schneidrädchen Inox	1
627-4	Rädchenbolzen	1

Rohrabschneider

Für Stahlrohre bis 2 mm Wandstärke, insbesondere für verzinkte Rohre

- Körper aus geschmiedetem Stahl
- spezielle abgefederte Rollenführung zur Schonung des Schneidrädchens
- Rohre Ø 10 – 60 mm | 1/8 – 2"
- Rohre Ø 32 – 115 mm | 1 1/4 – 4"



Art. Nr.	Rohr Ø	kg	VE
629-2	10 – 60	2,173	1
629-4	32 – 115	5,300	1

Ersatzteile für Kompakt-Rohrabschneider 629/2

Art. Nr.	Bezeichnung	VE
629-1/2	Schneidrädchen Stahl	1
629-2/2	Rolle	1
629-3/2	Rollenbolzen	1
629-4/2	Rädchenbolzen	1

Ersatzteile für Kompakt-Rohrabschneider 629/4

Art. Nr.	Bezeichnung	VE
629-1/4	Schneidrädchen Stahl	1
629-2/4	Rolle	1
629-3/4	Rollenbolzen	1
629-4/4	Rädchenbolzen	1

Ratschen-Cut | Kunststoff

Problemloser für bereits montierte Kunststoffrohrleitungen

- speziell zum Schneiden von Kunststoffrohren Ø 31 – 65 mm, bis 3 mm Wandstärke
- Ideal für das Schneiden von Kunststoffrohren in engen Schächten und bei geringen Wandabständen, wie z.B. bei Schwimmbad-Bauarbeiten



Art. Nr.	Rohr Ø	kg	VE
622/63	31 – 65	1,104	1

Ersatzteile für Ratschen-Cut 622/63

Art. Nr.	Bezeichnung	VE
627-1	Schneidrädchen Kunststoff, Verbund (bis 6 mm)	1
627-2	Schneidrädchen Inox, Kupfer, Messing, Stahl	1



Schneidrädchen

Kunststoffrohrabschneider

Für dickwandige Kunststoffrohre (PE, PP, PVDF) Ø 50 - 140 mm

- Schnellverstellung



Art. Nr.	Rohr Ø	kg	VE
628/140	50 - 140	1,480	1

Ersatzteile für Kombi-Rohrabschneider 628

Art. Nr.	VE
628-1 Schneidrädchen Kunststoff, Mehrschichtverbund	1

Schneidrädchen

Schneidrädchen | INOX

- Ersatzschneidrädchen geeignet für INOX
- passend für:
Art. Nr. 627-70



Art. Nr.	Außen Ø	Innen Ø	Stärke	kg	VE
627-71	19	5	5	0,005	1

Schneidrädchen | Kunststoff

- speziell für Kunststoff- und Verbundrohr bis 6 mm Wandstärke
- und für Hartkunststoff bis 2 mm Wandstärke
- passend für:
Art.-Nr. 627
Art.-Nr. 622/63



Art. Nr.	Außen Ø	Innen Ø	Stärke	kg	VE
627-1	25	5	6	0,005	1

Schneidrädchen | INOX, Kupfer, Messing, Stahl

- 627-2 speziell für INOX, Kupfer, Messing, Stahl
- passend für:
Art.-Nr. 627
Art. Nr. 622/63



Art. Nr.	Außen Ø	Innen Ø	Stärke	kg	VE
627-2	20	5	6	0,006	1

Schneidrädchen | Kunststoff

- speziell für Kunststoff- und Verbundrohr bis 8 mm Wandstärke
- und für Hartkunststoff bis 2 mm Wandstärke
- passend für:
Art.-Nr. 627



Art. Nr.	Außen Ø	Innen Ø	Stärke	kg	VE
627-5	30	5	6	0,006	1

Schneidrädchen | INOX, C-Stahl, Kupfer

- Ersatzschneidrädchen geeignet für INOX, C-Stahl, Kupfer
- passend für:
Art. Nr. 622/28



Art. Nr.	Außen Ø	Innen Ø	Stärke	kg	VE
622-1	19	6	3	0,003	1

Schneidrädchen | INOX, C-Stahl, Kupfer

- Ersatzschneidrädchen mit Nadellager
- passend für:
Art. Nr. 633-71/35



Art. Nr.	Außen Ø	Innen Ø	Stärke	kg	VE
633-75A	19	5	5	0,005	1

Schneidrädchen | INOX, C-Stahl, Kupfer

- Ersatzschneidrädchen mit Nadellager
- passend für:
Art. Nr. 633-70/35



Art. Nr.	Außen Ø	Innen Ø	Stärke	kg	VE
633-75	19	5	8	0,011	1

Schneidrädchen

Schneidrädchen | Inox, Kupfer, Messing

- Ersatzschneidrädchen geeignet für INOX, Kupfer und Messing
- passend für:
Art. Nr. 631
Art. Nr. 631-5
Art. Nr. 631-10
Art. Nr. 633/35
Art. Nr. 633/45



Art. Nr.	Außen Ø	Innen Ø	Stärke	kg	VE
632-1	20	5	5	0,005	1

Schneidrädchen | Inox, Kupfer, Messing

- Ersatzschneidrädchen geeignet für Kupfer und Messing
- passend für:
Art. Nr. 631
Art. Nr. 631-5
Art. Nr. 631-10
Art. Nr. 633/35
Art. Nr. 633/45



Art. Nr.	Außen Ø	Innen Ø	Stärke	kg	VE
632-11	20	5	5	0,055	1

Schneidrädchen | Kunststoff, Verbund

- Ersatzschneidrädchen geeignet für Kunststoff, Verbund
- passend für:
Art. Nr. 633/35
Art. Nr. 633/45



Art. Nr.	Außen Ø	Innen Ø	Stärke	kg	VE
633-1	22	5	5	0,005	1

Schneidrädchen | Stahl

- passend für:
Art. Nr. 629



Art. Nr.	Außen Ø	Innen Ø	Stärke	kg	VE
629-1/2	31	9	19	0,029	1
629-1/4	41,5	9	19	0,054	1

Ersatzrädchen | Kunststoff

- speziell für dickwandiges, hartes Kunststoff- und Mehrschichtverbundrohr
- passend für:
Art. Nr. 628



Art. Nr.	Außen Ø	Innen Ø	Stärke	kg	VE
628-1	53	8	11	0,026	1

Verbundrohr | Kunststoffschere

Kunststoffroherschere

- Für Einhandbedienung mit automatischem Schnellrücklauf
- für Ø 6 - 35 mm
- zum Trennen von Hart- und Weichkunststoffrohren, Kabelkanälen, faserverstärkten Kunststoff- und Gummischläuchen, Rohren aus Verbundmaterial und Polypropylen
- geringer Kraftaufwand durch Ratschentechnik
- gerade und verformungsfreie, rechtwinklige Schnitte
- problemloser Klingenwechsel



Art. Nr.	Ø	kg	VE
634/35	6 - 35	0,500	1

Ersatzklinge | Kunststoffroherschere

- Klinge passend zu Kunststoffroherschere Art. Nr. 634



Art. Nr.	kg	VE
634-1/35	0,094	1

Kunststoffrohrscheren

- mit Hebelübersetzung
- für Rohre in PVC, PE, PD, PEX, PVDF bis 2 mm Wandstärke
- für Verbundrohre



Art. Nr.	Rohr Ø	kg	VE
635/35 *	35	0,407	1
635/42	42	0,360	1

Ersatzklinge | Kunststoffrohrscheren

- Klingen passend für Kunststoffrohrscheren Art. Nr. 635



Art. Nr.	Rohr Ø	kg	VE
635-10/35	35	0,083	1
635-10/42	42	0,093	1

Rohrentgrater Kunststoffrohre

- zum Innen- und Aussenentgraten von harten und dickwandigen Kunststoffrohren, Ø 25 - 63 mm
- steifes Aluminiumgehäuse mit speziellen Schneiden
- besonders für den Schwimmbadbau geeignet



Art. Nr.	Rohr Ø	kg	VE
647/63	25 - 63	0,378	1

Rohrentgrater

- zum Innen- und Aussenentgraten von Kupfer-, Aluminium- und Kunststoffrohren Ø 4 - 35 mm
- stabiles Kunststoffgehäuse mit 3 Messern
- einfache Ausführung



Art. Nr.	Rohr Ø	kg	VE
646	4 - 35	0,033	1

Rohrentgrater

- zum Innen- und Aussenentgraten von INOX-, Kupfer-, Messing-, Aluminium- und Kunststoffrohren
- robustes Qualitätswerkzeug: steifes Aluminiumgehäuse und sehr feine Entgraterschneiden



Art. Nr.	Rohr Ø	kg	VE
648/35	8 - 35	0,193	1
648/54	10 - 54	0,480	1

Kalibrierwerkzeug

- Kalibrierring und Dorn
- gehärtet und geschliffen
- für nicht maßhaltige Kupferrohre



Art. Nr.	kg	VE
638/12	0,085	1
638/15	0,170	1
638/18	0,214	1
638/22	0,298	1

Hydraulisches Rohrbiege-Set | Kombi

Lieferumfang im stabilen Kunststoffkoffer:

- 1 hydraulisches Hand-Rohrbiegegerät
- 9 Biegesegmente, Alu-Druck-Guss, 10, 12, 15, 16, 18, 20, 22, 26, 32 mm
- 5 Gegenhalter
- für weiche Kupferrohre, ummantelte Kupfer- und Weichstahlrohre Ø 10 – 22 mm
- für Edelstahlrohre Ø 10 – 15 mm
- für Verbundrohre Ø 12 – 32 mm
- Biegungen bis 90°
- Biegeradius 4x Durchmesser
- zum Nachfüllen des Öls bitte „Shell Morlina S2 BL 10“ (früher „Shell Tellus C 10“) verwenden



Art. Nr.	Set	Ø	kg	VE
637-10	15-teilig	10 – 32	8,404	1

Hydraulisches Rohrbiege-Set | Basic Verbund

Lieferumfang im stabilen Kunststoffkoffer:

- 1 hydraulisches Hand-Rohrbiegegerät
- 4 Biegesegmente, Alu-Druck-Guss, 16, 20, 26, 32 mm
- 4 Gegenhalter
- für Verbundrohre Ø 16 – 32 mm
- Biegungen bis 90°
- Biegeradius 4x Durchmesser
- zum Nachfüllen des Öls bitte „Shell Morlina S2 BL 10“ (früher „Shell Tellus C 10“) verwenden



Art. Nr.	Set	Ø	kg	VE
637-20	9-teilig	16 – 32	7,433	1

Hydraulisches Rohrbiege-Set zöllig – HRB-Z

NEW

Das Hydraulische Rohrbiege-Set zöllig ermöglicht das einfache und leichtgängige Biegen von weichen, halbhartem und ummantelten Kupfer- und Weichstahlrohren mit zölligen Außenmaßen. Damit werden Löt-Pressverbindungen, und damit mögliche Undichtigkeiten vermieden. Ein normgerechter Biegeradius wird mit diesem hydraulischen Rohrbiege-Set eingehalten.

- für weiche, halbhartem und ummantelte Kupfer- und Weichstahlrohre Ø 1/4" – 7/8"
- für Edelstahlrohre Ø 1/4" – 1/2"
- für Verbundrohre Ø 1/4" – 7/8"
- Biegungen bis 90°; Biegeradius 4x Durchmesser

11-teilig, bestehend aus:

- Hydraulisches Hand-Rohrbiegegerät
- 7 Biegesegmente, Alu-Druck-Guss, 1/4", 5/16", 3/8", 1/2", 5/8", 3/4", 7/8"
- 3 Gegenhalter



Art. Nr.	Set	Ø	kg	VE
637-30	11-teilig	1/4" – 7/8"	5,460	1



Hydraulisches Rohrbiege-Set metrisch – HRB-M

Das Hydraulische Rohrbiege-Set metrisch ermöglicht das einfache und leichtgängige Biegen von weichen, halbharten und ummantelten Kupfer- und Weichstahlrohren mit metrischen Außenmaßen. Damit werden Löt-Pressverbindungen und damit mögliche Undichtigkeiten vermieden. Ein normgerechter Biegeradius wird mit diesem hydraulischen Rohrbiege-Set eingehalten.

- für weiche, halbharte und ummantelte Kupfer- und Weichstahlrohre Ø 10 – 22 mm
- für Edelstahlrohre Ø 10 – 15 mm
- für Verbundrohre Ø 12 – 22 mm
- Biegungen bis 90°; Biegeradius 4x Durchmesser

9-teilig, bestehend aus:

- Hydraulisches Hand-Rohrbiegegerät
- 5 Biegesegmente, Alu-Druck-Guss, 10, 12, 15, 18, 22 mm,
- 3 Gegenhalter



Art. Nr.	Set	Ø	kg	VE
637-40	9-teilig	10 – 22	5,460	1

Biegesegment Rohre metrisch

- passende Biegesegmente aus Alu-Spritzguss zu hydraulischen Rohrbiegegeräten
- Biegeradius 4x Durchmesser



Art. Nr.	Rohr Ø	kg	VE
637-1/10	10	0,099	1
637-1/12	12	0,112	1
637-1/14	14	0,125	1
637-1/15	15	0,127	1
637-1/16	16	0,140	1
637-1/17	17	0,142	1
637-1/18	18	0,187	1
637-1/20	20	0,190	1
637-1/22	22	0,200	1
637-1/26	26	0,099	1
637-1/32	32	0,099	1



Biegesegment Rohre zöllig

- passende Biegesegmente aus Alu-Spritzguss zu hydraulischen Rohrbiegegeräten
- Biegeradius 4x Durchmesser



Art. Nr.	Rohr Ø "	kg	VE
637-31/1/4	1/4	0,093	1
637-31/5/16	5/16	0,092	1
637-31/3/8	3/8	0,080	1
637-31/1/2	1/2	0,130	1
637-31/5/8	5/8	0,152	1
637-31/3/4	3/4	0,196	1
637-31/7/8	7/8	0,222	1

Gegenhalter metrisch

- passende Gegenhalter zu hydraulischen Rohrbiegegeräten
- Ersatzschrauben, Art. Nr. 637-4
- Ersatzmuttern, Art. Nr. 637-2



Art. Nr.	Rohr Ø	kg	VE
637-6/1	10 – 12	0,334	1
637-6/2	14 – 17	0,363	1
637-6/3	18 – 22	0,452	1
637-6/4	26	0,452	1
637-6/5	32	0,452	1

Rohrbiegewerkzeuge

NEW

Gegenhalter zöllig

- passende Gegenhalter zu hydraulischen Rohrbiegegeräten
- Ersatzschrauben, Art. Nr. 637-4
- Ersatzmuttern, Art. Nr. 637-2



Art. Nr.	Rohr Ø "	kg	VE
637-36/1	1/4 - 5/16	0,346	1
637-36/2	3/8 - 5/8	0,374	1
637-36/3	3/4 - 7/8	0,456	1

Kupferrohr-Biegezange

- für weiche Kupferrohre und verchromte Cu-Rohre
- für Biegungen bis 180°
- mit Gradeinteilung auf dem Biegesegment
- leichte Ausführung



Art. Nr.	Rohr Ø	kg	VE
636-1/10	10	0,799	1
636-1/12	12	0,828	1

Kupferrohr-Biegefeder

- verzinkt
- zum Biegen von Hand
- für weiche und weich verchromte Kupferrohre



Art. Nr.		Rohr Ø	kg	VE
701/8	250	8	0,107	1
701/10	250	10	0,123	1
701/12	300	12	0,170	1
701/15	300	15	0,268	1
701/16	300	16	0,272	1

Rohraufweitewerkzeuge

NEW

Expander-Set zöllig – EXP-Z

Mit dem Expander-Set zöllig können Kupferrohre mit Zollmaßen normgerecht aufgeweitet werden, um ein Kupferrohr mit gleichem Durchmesser einzustecken und mit einer Hartlötung zu verbinden.

9-teilig, bestehend aus:

- Expander 1/4", 3/8", 1/2", 5/8", 3/4", 7/8", 1", 1-1/8"
- Hand-Rohraufweiter für Kupferrohre



Art. Nr.	Set	kg	VE
720-30	9-teilig	2,940	1

Expander-Set metrisch – EXP-M

NEW

Mit dem Expander-Set metrisch können Kupferrohre mit metrischen Maßen normgerecht aufgeweitet werden, um ein Kupferrohr mit gleichem Durchmesser einzustecken und mit einer Hartlötung zu verbinden.

9-teilig, bestehend aus:

- Expander 6 - 10 - 12 - 16 - 19 - 22 - 25 - 28 mm
- Hand-Rohraufweiter für Kupferrohre



Art. Nr.	Set	kg	VE
720-40	9-teilig	2,940	1

Rohrreinigung



Absperrblasen

Absperrblase

- Rohre leicht absperren
- pneumatisches Absperrsystem für verschiedene Rohrdurchmesser
- einsetzen, aufblasen, arbeiten
- passend zum Druckluftschlauch Art. Nr. 3800-2 und zur Luftpumpe mit Manometer Art. Nr. 3800-3

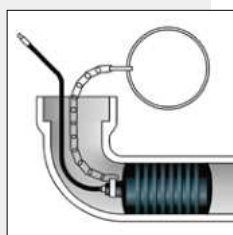

Art. Nr.	Rohr Ø	l	kg	VE
3800-1/1	30 - 50	140	0,137	1
3800-1/2	50 - 80	135	0,210	1
3800-1/3	70 - 100	120	0,276	1
3800-1/4	90 - 150	230	0,722	1

Druckluftschlauch

- Verlängerungsschlauch für Absperrblasen
- beliebig verlängerbar
- Länge 3 m



Art. Nr.	l	kg	VE
3800-2	3	0,330	1

Luftpumpe mit Manometer

- passend für Absperrblasen Art. Nr. 3800-1



Art. Nr.	kg	VE
3800-3	1,554	1

Absperrscheibe für Innenrohr

- Mechanisches Rohr-Absperrsystem für Innenrohr
- ideal zum Abdichten von Abflussrohren und für Langzeitanwendungen
 - einfaches Einsetzen und Sichern durch extra große Flügelmutter
 - nutz- und abwasserbeständig
 - für alle Rohrarten geeignet
 - maximaler Gegendruck: 1,2 bar bzw. 12 m
 - Gehäuse aus glasfaserverstärktem ABS-Kunststoff
 - Abdichtungsring auf Naturkautschukbasis
 - verzinkte Gewindeschraube und Flügelmutter - korrosionsfest
- Original Gripper - erprobt und bewährt, mit die bevorzugtesten mechanischen Absperrscheiben am Markt

Maximaler Gegendruck 1,2 bar entspricht 12 m Wassersäule

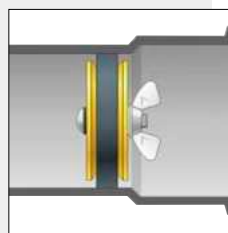

Art. Nr.	Rohr Ø	kg	VE
3806/1	96 - 103	0,237	1
3806/2	147 - 154	0,802	1
3806/3	196 - 204	1,002	1

Absperrscheibe für Endrohr

Mechanisches Rohr-Absperrsystem für Endrohr

- ideal zum Abdichten von Abflussrohren und für Langzeitanwendungen
 - einfaches Einsetzen und Sichern durch extra große Flügelmutter
 - nutz- und abwasserbeständig
 - für alle Rohrarten geeignet
 - maximaler Gegendruck: 1,2 bar bzw. 12 m
 - Gehäuse aus glasfaserverstärktem ABS-Kunststoff
 - Abdichtungsring auf Naturkautschukbasis
 - verzinkte Gewindeschraube und Flügelmutter - korrosionsfest
- Original Gripper - erprobt und bewährt, mit die bevorzugtesten mechanischen Absperrscheiben am Markt

Maximaler Gegendruck 1,2 bar entspricht 12 m Wassersäule

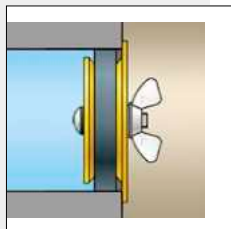

Art. Nr.	Rohr Ø	kg	VE
3805/1	39 - 42	0,075	1
3805/2	49 - 55	0,100	1
3805/3	71 - 79	0,229	1
3805/4	96 - 103	0,295	1
3805/5	147 - 154	0,812	1

Rohrreinigungspumpe

- Saug- und Druckreiniger für Rohrverstopfungen
- kurzer Aufsatz für Wasch- und Spülbecken
- langer Aufsatz für WC



Art. Nr.	kg	VE
3722 *	1,700	1

Rohrreinigungsgerät

- Reinigungsgerät für Hand- und Maschinenbetrieb
- für Rohre Ø 30 - 50 mm
- Welle aus verzinktem Federstahl, 7,5 m x 8 mm
- stabiles Kunststoffgehäuse mit Handgriff
- Sechskantschaft zum Einspannen in drehzahlgesteuerte Elektro-Bohrmaschinen oder Akku-Bohrschrauber
- ist mittels Schnellspannfutter Art. Nr. 3720-2 auf jede Länge zu arretieren



Art. Nr.	l m	Ø mm	kg	VE
3720	7,5	30 - 50	3,500	1

Ersatzwelle

- passend zum Rohrreinigungsgerät Art. Nr. 3720
- verzinkter Federstahl
- 7,5 m x 8 mm



Art. Nr.	m	kg	VE
3720-1	7,5	2,000	1

Rohrreinigungswelle

- 3/8" Whitworth-Gewinde
- Kurbel auswechselbar
- feste Krallen
- Kupplung aus Stahl
- Drehhandschutz



Art. Nr.	m	Ø mm	kg	VE
3714/5	5	8	1,700	1
3714/10	10	8	3,200	1

Schnellspannfutter

- passend zum Rohrreinigungsgerät Art. Nr. 3720



Art. Nr.	kg	VE
3720-2	0,177	1

Rohrreinigungswelle

- doppelagig
- verstellbarer Griff



Art. Nr.	m	Ø mm	kg	VE
3702/5 *	5	7	1,250	1
3702/8	8	7	1,897	1

Rohrreinigungswelle

- einlagig
- für den Haushalt und einfache Arbeiten



Art. Nr.	m	Ø mm	kg	VE
3700/3 *	3	5	0,279	1
3700/5	5	5	0,652	1

Rohrreinigungswelle

- 1/2" Whitworth-Gewinde
- Krallen und Kurbel auswechselbar
- Kupplungen aus Stahl
- Drehhandschutz



Art. Nr.	m	Ø mm	kg	VE
3712/5x10	5	10	2,750	1
3712/5x15	5	15	3,740	1
3712/10x12	10	12	7,200	1
3712/10x15	10	15	11,300	1

Rohrreinigungswelle

- einlagig
- für einfache Arbeiten



Art. Nr.	m	Ø mm	kg	VE
3701/3	3	9	1,085	1
3701/5	5	9	1,398	1
3701/10	10	9	3,472	1

Wellenverlängerung

- 1/2" Whitworth-Gewinde
- passend zu Rohrreinigungswellen Art. Nr. 3712



Art. Nr.	↔ m	Ø mm	kg	VE
3713/5x10	5	10	2,750	1
3713/5x12	5	12	3,400	1
3713/10x10	10	10	4,700	1
3713/10x12	10	12	6,500	1

Wasserdruck-Abflussreiniger

- entfernt Verstopfungen in Abflussrohren genial einfach durch Wasserhochdruck
- für Rohre Ø 40 - 150 mm
- inklusive 1,5 m Schlauch mit Adapter, Schlauchanschluß 1/2" x 3/4" IG
- patentierter Druckballon

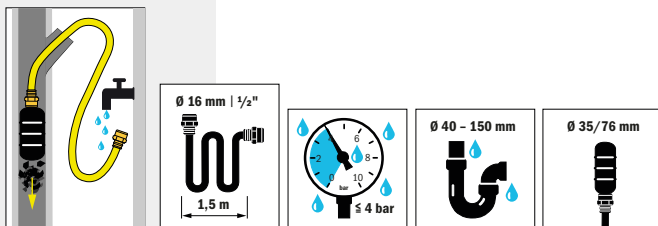

Art. Nr.	Ballon Ø	Rohr Ø	kg	VE
3730/1	35	40 - 80	0,370	1
3730/2	76	80 - 150	0,627	1

Inspektionssysteme



NEW

HD-Handinspektionskamera „BRlcamS“

Die HD Inspektionskamera „BRlcamS“ mit ihrem 5-Zoll-LCD-HD-Bildschirm und dem nur 8 mm großem Kamerakopf ist eines der effektivsten Endoskope auf dem Markt.

Der hochwertige CMOS-Sensor (Kamera), mit einer Auflösung von 1280 x 720 Pixeln, in Verbindung mit dem Bildschirm in HD-Auflösung wahlweise 1920 x 1080 und 1280 x 720.

- Einzelfoto und Videoaufzeichnung auf Micro SD-Karte für eine spätere Kontrolle
- dreifache LED-Helligkeitsanpassung von Kameraleicht und Bildschirmbeleuchtung
- Wasserdichtigkeit der Kameraleitung IP67
- 1 Meter Kameraleitung, Kamerakopf Ø 8 mm
- 4000 mAh und 3,7 Volt Lithium-Ionen-Akku ermöglicht bis zu 5 Stunden Bereitschaft
- unterstützt sieben Sprachen: Deutsch, Englisch, Französisch, Spanisch, Italienisch, Japanisch, Chinesisch

Inhalt:

- Bildschirmhandgerät
- 1 Meter Kameraleitung, Kamerakopf Ø 8 mm
- Bedienungsanleitung
- schraubbarer Haken, -Magnet, -90° Spiegel
- Ladekabel USB C
- USB-Ladegerät
- Aufbewahrungskoffer

Art. Nr.	Kabel \leftrightarrow m	kg	VE
3780	1	1,390	1

Zubehör für „BRlcamS“ 3780

	VE
3780-1/5 Kamerakopf mit 5 m Kabel, flexibel	1





Rohrinspektionskamarasystem „BRlcamM“

Das BRINKO Rohrinspektionskamarasystem „BRlcamM“ mit 12 mm Kamerakopf, gepaart mit einfacher Bedienung und leichtem Transport, ist eines der kleinsten Farbkamerasysteme mit Aufzeichnung und Einschreibung auf dem Markt.

Die Stahlhaspel garantiert eine hohe Langlebigkeit. Auf dem 10" TFT-Monitor bleibt, dank der Auflösung von 800 x 600 Pixeln, nichts verborgen. Der integrierte Li-Ion Akku hält bis zu 4 Stunden. Ausgestattet ist die „BRlcamM“ mit einem multifunktionalen Bedienfeld mit QWERTZ- Tastatur zur Texteingabe, als auch einem integrierten Mikrofon zur Sprachaufnahme während der Videoaufzeichnung auf SD-Karte oder USB-Stick. Dank des 1 Meter langen Videokabels zur Stahlhaspel ist der robuste und wasserdichte Bedienkoffer ortsunabhängig. Durch die mitgelieferte Fernbedienung werden auch schwierige Aufstellungskonstellationen unterstützt. Der Kamerakopf der „BRlcamM“ ist bestens für Rohre von DN20 (ohne Bögen) – DN110 geeignet. Integrierte, dimmbare LED sorgen für eine ausgezeichnete Ausleuchtung.

Inhalt:

- Edelstahl Kamerakopf Ø 12 mm, IP68
- Schubkabel Ø 4,8 mm | Länge 10 m
- Stahlhaspel, 4-poliger Kameraanschluss
- Multifunktionales Steuergerät im IP68 Koffer
- 10" TFT-Monitor mit USB/SD Aufzeichnung (Foto, Video, Sprache)
- 6600 mAh Li-Ion Akku, Lade-/Netzteil
- Führungskugel für Kamerakopf
- Videokabel 1 Meter 4-polig
- Fernbedienung

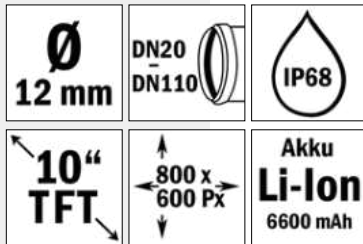

Art. Nr.	Kamerakopf Ø mm	Kabel \longleftrightarrow m	kg	VE
3752/10	12	10	6,680	1



Rohrinspektionskamarasystem „BRlcamM“

Das BRINKO Rohrinspektionskamarasystem „BRlcamM“ mit 12 mm Kamerakopf, gepaart mit einfacher Bedienung und leichtem Transport, ist eines der kleinsten Farbkamerasysteme mit Aufzeichnung und Einschreibung auf dem Markt.

Die Stahlhaspel garantiert eine hohe Langlebigkeit. Auf dem 10" TFT-Monitor bleibt, dank der Auflösung von 800 x 600 Pixeln, nichts verborgen. Der integrierte Li-Ion Akku hält bis zu 4 Stunden. Ausgestattet ist die „BRlcamM“ mit einem multifunktionalen Bedienfeld mit QWERTZ- Tastatur zur Texteingabe, als auch einem integrierten Mikrofon zur Sprachaufnahme während der Videoaufzeichnung auf SD-Karte oder USB-Stick. Dank des 1 Meter langen Videokabels zur Stahlhaspel ist der robuste und wasserdichte Bedienkoffer ortsunabhängig. Durch die mitgelieferte Fernbedienung werden auch schwierige Aufstellungskonstellationen unterstützt. Der Kamerakopf der „BRlcamM“ ist bestens für Rohre von DN20 (ohne Bögen) – DN110 geeignet. Integrierte, dimmbare LED sorgen für eine ausgezeichnete Ausleuchtung.

Der Art. Nr. 3752/20 enthält 20 m Schubkabel und zusätzlich einen integrierten Meterzähler, der bei der Suche der Störstelle unterstützt.

Inhalt:

- Edelstahl Kamerakopf Ø 12 mm, IP68
- Schubkabel Ø 4,8 mm | Länge 20 m
- Stahlhaspel, Meterzähler, 4-poliger Kameraanschluss
- Multifunktionales Steuergerät im IP68 Koffer
- 10" TFT-Monitor mit USB/SD Aufzeichnung (Foto, Video, Sprache)
- 6600 mAh Li-Ion Akku, Lade-/Netzteil
- Führungskugel für Kamerakopf
- Videokabel 1 Meter 4-polig
- Fernbedienung

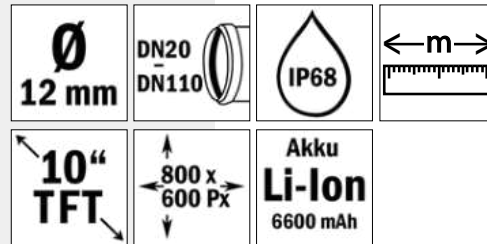

Art. Nr.	Kamerakopf Ø mm	Kabel \longleftrightarrow m	kg	VE
3752/20	12	20	6,900	1

NEW

Rohrinspektionssystem „BRlcamL“

Videoinspektionssystem zur visuellen Überprüfung von Rohren, Hohlräumen und -räumen sowie bei Blockaden oder Beschädigungen!

BRINKO Rohrinspektionssystem „BRlcamL“ mit schwenkbarem Kamerakopf, nur 28 mm Durchmesser und 40 m Fiberglas-Schubkabel, intelligentes, kompaktes Design, gepaart mit einfacher Bedienung und leichtem Transport dank Aluminiumgestell.

Komplett mit Sendemodul ist dieses wasserdichte System von DN70 bis DN160 einsetzbar und kann von Ortungsgeräten, die mit 512 Hz arbeiten, verfolgt und lokalisiert werden. Der Kamerakopf der „BRlcamL“ ist um 360° drehbar und um 210° schwenkbar sowie selbstnivellierend und ermöglicht ein genaues Abfahren von Verbindungen und Kontrollieren von Abzweigen. Die Anzeigeeinheit ist in einem robusten, wasser- und luftdichten Kunststoffkoffer untergebracht und kann bei beengten Arbeitsverhältnissen oder zum besseren Transport von der Schubkabeleinheit getrennt werden.

Auf dem 10" TFT-Monitor, mit der Auflösung von 800 x 600 Pixeln, werden selbst kleinste Schadstellen erkannt und auch die Meterzahl angezeigt. Ausgestattet ist die „BRlcamL“ mit einem multifunktionalen Bedienfeld mit QWERTZ-Tastatur zur Texteingabe, als auch mit dem integrierten Mikrofon zur Sprachaufnahme während der Videoaufzeichnung auf SD-Karte oder USB-Stick. Selbst für die Reinigung des Schubkabels nach dem Einsatz besitzt dieses intelligente System eine Vorrichtung, die beim Zurückschieben des Fiberglaskabels, das anhaftende Wasser und Verunreinigungen entfernt. Diese werden im wasserdichten Grundkörper gesammelt, welcher dann im Freien entleert werden kann.

Integrierte, dimmbare LED sorgen für eine ausgezeichnete Ausleuchtung. Durch das Abschrauben der Sender-Einheit und Einsetzen eines optionalen Adapters ist ein Einsatz ab DN50 (ohne Bögen) möglich.

Dieses System kann auch mit einer 10 oder 20 Meter langen Stahlhaspel mit Ø 12 mm Kamerakopf betrieben werden (Einsatz ab DN20, ohne Bögen).

Inhalt:

- 360°/210° Dreh-/Schwenkbarer Kamerakopf Ø 28 mm, IP68
- Kamerakabel Ø 7 mm | Länge 40 m
- Stahlhaspel mit Meterzähler, Reinigungsvorrichtung
- 512 Hz Sender, Multifunktionales Steuergerät im IP68 Koffer
- 10" TFT-Monitor mit USB/SD Aufzeichnung (Foto, Video, Sprache)
- Steuerungstasten für Schwenkbaren Kamerakopf
- 6600 mAh Li-Ion Akku (für ca. 4 Stunden Betrieb), Lade-/Netzteil
- Führungskugel und Führungssterne für Kamerakopf in größeren Rohrdimensionen
- Videokabel 1 Meter 6-polig
- Fernbedienung



Ø 28 mm	Ø 7 mm ← 40 m →	DN70 DN160	360° 210°	← m →
10" TFT	↑ 800 x 600 Px ↓	Akku Li-Ion 6600 mAh	IP68	



Art. Nr.	Kamerakopf Ø mm	Kabel \longleftrightarrow m	kg	VE
3741	28	40	17,080	1



NEW

Kamerakopf-Set Ø 12 mm, Länge 10 m

Kleiner Kamerakopf Ø 12 mm für Rohr- und Hausanschlüsse, sowie Hohlräume

- als Erweiterung zu Rohrinspektionssystem „BRICamL“
- als Ersatz zu Rohrinspektionssystem „BRICamM“
- Kamerakopf Ø 12 mm
- Kameraleitung Ø 4,8 mm | Länge 10 m
- inkl. Stahlhaspel
- Verbindungskabel 4-polig
- Einsatzbereich DN20 - DN110



Art. Nr.	Kabel \longleftrightarrow m	kg	VE
3750/10	10	0,186	1

NEW

Kamerakopf-Set Ø 12 mm, Länge 20 m

Kleiner Kamerakopf Ø 12 mm für Rohr- und Hausanschlüsse, sowie Hohlräume

- als Erweiterung zu Rohrinspektionssystem „BRICamL“
- als Ersatz zu Rohrinspektionssystem „BRICamM“
- Kamerakopf Ø 12 mm
- Kameraleitung Ø 4,8 mm | Länge 20 m
- inkl. Meterzähler und Stahlhaspel
- Verbindungskabel 4-polig
- Einsatzbereich DN20 - DN110



Art. Nr.	Kabel \longleftrightarrow m	kg	VE
3750/20	20	0,186	1



NEW

Rohrinspektionssystem „BRlcamXL“

Videoinspektionssystem zur visuellen Überprüfung von Rohren, Hohlkörpern und -räumen sowie bei Blockaden oder Beschädigungen!

Das BRINKO Rohrinspektionssystem BRlcamXL mit 55 mm schwenkbarem Kamerakopf, intelligentem Design, gepaart mit einfacher Bedienung und leichtem Transport dank schmalen Aluminiumgestell mit Rollen, ist eines der besten Kamerasysteme auf dem Markt.

Die Spule besteht aus Stahl und garantiert eine hohe Langlebigkeit. Der integrierte Meterzähler unterstützt bei der Suche der Störstelle. Auf dem 10" TFT-Monitor bleibt, dank der Auflösung von 1280 x 800 Pixeln, nichts verborgen. Der integrierte Li-Ion Akku hält bis zu 4 Stunden. Ausgestattet ist die BRlcamXL mit einem multifunktionalen Bedienfeld mit QWERTZ-Tastatur zur Texteingabe, als auch einem integrierten Mikrofon zur Sprachaufnahme während der Videoaufnahme auf SD-Karte oder USB-Stick, sowie einem Joystick zur Kamerasteuerung. Der robuste Bedienkoffer ist abnehmbar und kann, dank des 1,5 Meter langen Videokabels, neben die Kabeleinheit gestellt werden. Die mitgelieferte Fernbedienung unterstützt auch schwierige Aufstellungskonstellationen. Der Kamerakopf der BRlcamXL ist selbstnivellierend und um 360° drehbar und um 210° schwenkbar, bestens für Rohre von DN70 (ohne Bögen) – DN450 geeignet. Die integrierten dimmbaren LED sorgen für eine ausgezeichnete Ausleuchtung. Durch den integrierten 512 Hz Sender ist auch das Auffinden des Kamerakopfes im Erdreich und im Beton möglich.

Inhalt:

- 360°/210° Dreh-/Schwenkbarer Kamerakopf Ø 55 mm, IP68
- Schubkabel Ø 9 mm | Länge 60 m
- Stahlhaspel, Meterzähler, 8-polig Kameraanschluss
- 512 Hz Sender
- Multifunktionales Steuergerät im IP68 Koffer
- 10" IPS HD-Display mit USB/SD Aufzeichnung (Foto, Video, Sprache)
- Joystick für schwenkbaren Kamerakopf
- 9 Ah Li-Ion-Akku (für ca. 4 Stunden Betrieb), Lade-/Netzteil
- Führungskugel und -stern für Kamerakopf
- Videokabel 1,5 Meter 8-polig
- Fernbedienung



Ø 55 mm	 Ø 9 mm ← 60 m →	DN70 DN450	 360° 210°	← m →
10" TFT	↑ 1280 x 800 Px ↓	Akku Li-Ion 6600 mAh		

Art. Nr.	Kamerakopf Ø mm	Kabel ↳ ↳ ↳ m	kg	VE
3760	55	60	31,400	1

Pressmaschinen



Pressgerät EFP203

Basic Line EFP203 - Starke Leistung in schlankem Design

- Lieferumfang im Koffer: Pressgerät, Stauraum für bis zu 6 Pressbacken PB2
- für Pressverbindungen 12 - 54 (108) mm Metall, 16 - 110 mm Kunststoff
 - automatischer Rücklauf, kurze Verpressungen
 - liegt sicher in der Hand: 3 kg, 40 cm lang (ohne Pressbacke), ergonomische Formgebung und ein 270° drehbarer Presskopf
 - Leistung: 450 W, Kolbenkraft: 32 kN, Kolbenhub: 40 mm
 - kompatibel mit Novopress PB2-Pressbacken Art. Nr. 625-30 bis -35 und Novopress PS2-Pressschlingen Art. Nr. 625-40 bis -45



Art. Nr.	Rohr Ø	kN	Inhalt	kg	VE
625-2PG/EFP203	12 - 110	32	1	8,482	1
625-2SE/EFP203	12 - 110	32	4	14,193	1

Inhalt - Pressgeräte Set 625-2SE/EFP203

625-2PG/EFP203	Pressgerät	1
PB2 Typ V oder M	Pressbacken 12 - 35 mm	3

Koffer EFP203

- Leerkoffer, stabiler Kunststoff
- Platz für:
Pressgerät EFP203
6 Pressbacken PB2



Art. Nr.	kg	VE
625-2KO/EFP203	3,378	1

Pressgerät ECO203

Comfort Line ECO203 - Presstechnologie einer neuen Generation

- Lieferumfang im Koffer: Pressgerät, Stauraum für bis zu 6 Pressbacken PB2
- für Pressverbindungen 12 - 54 (108) mm Metall, 16 - 110 mm Kunststoff
 - liegt sicher in der Hand: 3,2 kg, 40 cm lang (ohne Pressbacke), ergonomische Formgebung
 - Features: Automatische Ablaufsteuerung, Rücklauf, Pressstellenbeleuchtung, implementierte Diagnosefunktion, 5 m Kabel
 - Leistung: 450 W, Kolbenkraft: 32 kN, Kolbenhub: 40 mm
 - kompatibel mit Novopress PB2-Pressbacken Art. Nr. 625-30 bis -35 und Novopress PS2-Pressschlingen Art. Nr. 625-40 bis -45



Art. Nr.	Rohr Ø	kN	Inhalt	kg	VE
625-4PG/ECO203	12 - 110	32	1	7,300	1
625-4SE/ECO203	12 - 110	32	4	14,114	1

Inhalt - Pressgeräte Set 625-4SE/ECO203

625-4PG/ECO203	Pressgerät	1
PB2 Typ V oder M	Pressbacken 12 - 35 mm	3

Koffer ECO203

- Leerkoffer, stabiler Kunststoff
- Platz für: Pressgerät ECO203
6 Pressbacken PB2



Art. Nr.	kg	VE
625-4KO/ECO203	3,348	1

Akku Pressgerät ACO103 BT | 4.0 Ah

Comfort Line ACO103 - Kompakte und leistungsstarke Effizienz - NEU MIT BLUETOOTH

Lieferumfang im Koffer:

Akku-Pressgerät, 1 Akku 12 V 4.0 Ah Li-Ion,
1 Ladestation, Stauraum für bis zu 6 Pressbacken PB1

- Datenübertragung per Bluetooth®
- für Pressverbindungen 12 - 35 mm Metall, 16 - 40 mm Kunststoff
- automatischer Ablauf der Verpressungen, Haltebolzensicherung
- besonders geeignet für engste Pressstellen und Einbausituationen
- echte Einhandbedienung: 1,7 kg leicht, 32 cm lang (ohne Pressbacke), ergonomische Formgebung
- LED-Display mit elektronischer Anzeige: Presskraftüberwachung, Akku-Ladezustand, Fehlermeldungen
- Leistung: 240 W, Kolbenkraft: 19 kN, Kolbenhub: 30 mm
- Akkukapazität: 40 - 180 Pressungen, Ladezeit: ca. 30 - 60 min
- kompatibel mit Novopress PB1-Pressbacken Art. Nr. 625-20 bis -25



Art. Nr.	Rohr Ø	kN	Inhalt	kg	VE
625-1PM/ACO103	12 - 40	16	3	5,261	1
625-1SE/ACO103	12 - 40	16	6	9,149	1

Inhalt - Akku Pressgeräte Set 625-1SE/ACO103

625-1PM/ACO103	Akku Pressgerät	1
625-1AK/ACO103	Akku 12 V 4.0 Ah Li-Ion	1
625-1LA/ACO103	12 V Ladestation	1
PB1 Typ V oder M	Pressbacken 12 - 35 mm	3

12 V Akku 4.0 Ah

- sehr leistungsfähiger 12 V 4.0 Ah Red Li-Ion Akku für Pressgerät ACO103
- neue revolutionäre Akku-Technologie
- bis zu 20 % mehr Leistung*, bis zu 2x längere Laufzeit* und 2x mehr Ladezyklen*
- Akku-Kapazität: je nach Material und Nennweiten 40 - 180 Pressungen

* im Vergleich zu anderen Li-Ion Akkus



Art. Nr.	kg	VE
625-1AK/ACO103	0,415	1

12 V Ladestation

- passend für 12 V Akkus
- Akkutypen NiCd, Red Li-Ion
- Ladezeit:
2.0 Ah lädt in 30 - 40 min oder weniger
3.0 Ah | 4.0 Ah lädt in 60 - 80 min oder weniger
- passend für Akkus zum Pressgerät ACO103



Art. Nr.	kg	VE
625-1LA/ACO103	0,513	1

Koffer AC0103

- Leerkoffer, robuster hochwertiger Kunststoff
- Platz für:
Akku-Pressgerät
AC0103 mit Akku
6 Pressbacken PB1
Ersatz-Akku
Ladestation



Art. Nr.	kg	VE
625-1K0/AC0103	2,414	1

Koffer AC0203

- Leerkoffer, robuster hochwertiger Kunststoff
- Platz für:
Akku-Pressgerät AC0203 mit Ersatz-Akku |
Akku-Pressgerät AC0203XL mit 2 Ersatz-Akkus
Ladestation, 6 Pressbacken PB2



Art. Nr.	kg	VE
625-5K0/AC0203	2,100	1
625-5K0/AC0XL	4,000	1

Akku Pressgerät AC0203 BT | 5.0 Ah

Comfort Line AC0203 - Presstechnologie einer neuen Generation - NEU MIT BLUETOOTH

Lieferumfang im Koffer: Akku-Pressgerät, 1 Akku 18 V 5.0 Ah Li-Ion, 1 Ladestation, Stauraum für bis zu 6 Pressbacken PB2

- Datenübertragung per Bluetooth®
- für Pressverbindungen 12 - 54 (108) mm Metall, 16 - 110 mm Kunststoff
- liegt sicher in der Hand: 2,8 kg, 39 cm lang (ohne Pressbacke), ergonomische Formgebung
- Features: Pressstellenbeleuchtung, implementierte Kraftüberwachung und Diagnosefunktion, innovative Brushless Motor Technology für schnelleren Pressvorgang und 40 % mehr Verpressungen pro Akkuladung*
- Leistung: 450 W, Kolbenkraft: 32 kN, Kolbenhub: 40 mm
- Akku: 18 V Li-Ion 5.0 Ah, Akkukapazität: bis zu 250 Pressungen, Ladezeit: 60 min
- kompatibel mit Novopress PB2-Pressbacken Art. Nr. 625-30 bis -35 und Novopress PS2-Pressschlingen Art. Nr. 625-40 bis -45

* im Vergleich zu anderen Li-Ion Akkus



Art. Nr.	Rohr Ø	kN	Inhalt	kg	VE
625-5PM/AC0203	12 - 110	32	3	8,300	1
625-5SE/AC0203	12 - 110	32	6	12,000	1

Inhalt - Akku Pressgeräte Set 625-5SE/AC0203

625-5PM/AC0203	Akku Pressgerät	1
625-5AK/AC0203	Akku 18 V 5.0 Ah Red Li-Ion	1
625-5LA/AC0203	12 V Ladestation	1
PB2 Typ V oder M	Pressbacken 12 - 35 mm	3

Akku Pressgerät ACO203XL BT | 5.0 Ah

Comfort Line ACO203XL - Der Alleskönner - NEU MIT BLUETOOTH

Lieferumfang im Koffer: Akku-Pressgerät, 2x Akku 18 V 5.0 Ah Li-Ion, 1 Ladestation,

Stauraum für bis zu 6 Pressbacken PB2

- Datenübertragung per Bluetooth®
- für Pressverbindungen 12 – 108 mm Metall, 16 – 110 mm Kunststoff
- leicht und handlich, drehbarer Kopf
- Rückhubbegrenzung – schnelle Verpressungen durch verstellbaren Hub
- bis zu 40 % mehr Verpressungen pro Akkuladung*
- reduzierter Wartungsbedarf durch neue Motortechnologie
- automatischer Ablauf der Verpressungen, Haltebolzensicherung
- 3,9 kg (inkl. Akku), 460 mm lang (ohne Pressbacke), ergonomische Formgebung
- Statusanzeige über LED Display,
- Leistung 450 W
- Kolbenkraft 32 kN, Kolbenhub 80 mm (wahlweise 40 mm)
- Akku 18 V Li-Ion 5.0 Ah, Akkukapazität bis zu 250 Pressungen, Ladezeit 60 min
- kompatibel mit Novopress PB2-Pressbacken Art. Nr. 625-30 bis -35 und Novopress PS2-Pressschlingen Art. Nr. 625-40 bis -45 sowie Novopress PS3-Pressschlingen Art. Nr. 625-53

* im Vergleich zu anderen Li-Ion Akkus



Art. Nr.	Rohr Ø	kN	Inhalt	kg	VE
625-5XL/ACO203	12 - 110	32	4	9,800	1

18 V Akku 5.0 Ah

- extra starker Akku 18 V 5.0 Ah Red Li-Ion
- passend zu Pressgeräten ACO203 | ACO203XL | ACO401 | ACO403
- neue revolutionäre Akku-Technologie
- bis zu 20 % mehr Leistung*, bis zu 2x längere Laufzeit* und 2x mehr Ladezyklen*
- Akkukapazität: je nach Material und Nennweiten um die 250 Pressungen
- integrierte Statusanzeige

* im Vergleich zu anderen Li-Ion Akkus



Art. Nr.	kg	VE
625-5AK/ACO203	0,650	1

12 - 18 V Ladestation

- passend für 12 - 18 V Akkus
- Akkutypen NiCd, Red Li-Ion
- Ladezeit:
2.0 Ah lädt in ca. 40 min
3.0 Ah | 4.0 Ah | 5.0 Ah lädt in ca. 75 min
- passend für Akkus zu Pressgeräten ACO103 | ACO202 | ACO203 | ACO202XL | ACO203XL | ACO401 | ACO403



Art. Nr.	kg	VE
625-5LA/ACO203	12,800	1

Akku-Pressgerät AC0403 BT | 5.0 Ah

Comfort-Line Pressgerät AC0403 - Leistungsstarkes Kraftpaket - NEU MIT BLUETOOTH

Lieferumfang im Koffer:

Akku-Pressgerät, 2x Akku 18 V 5.0 Ah Li-Ion, 1 Ladestation

- Datenübertragung per Bluetooth®
- Akku-Pressgerät für große und spezielle Rohrdimensionen von 76,1 bis 168,3 mm Metall (z.B. Sprinkler-, Feuerlösch- oder sonstige Industrieanlagen)
- robuste Bauweise, Gewicht 13 kg, Länge 650 mm
- elektronische Haltebolzensicherung, automatischer Presszyklus
- extra starke Akkus 18 V 5.0 Ah Red Li-Ion, Kapazität 20 - 30 Pressungen
- Leistung 450 W
- Kolbenkraft 120 kN, Kolbenhub 60 mm
- kompatibel mit Novopress PS4-Pressschlingen Art. Nr. 625-63



Art. Nr.	Rohr Ø	kN	Inhalt	kg	VE
625-8PG/AC0403	76,1 - 168,3	120	4	13,000	1

Koffer

Koffer PB1

- Leerkoffer aus robustem Kunststoff
- Platz für: 6 Pressbacken PB1



Art. Nr.	kg	VE
625-K0/PB1	6,119	1

Koffer PS3 | klein

- Leerkoffer aus robustem Kunststoff
- Platz für: Pressschlingen PS3 76,1 mm und 88,9 mm und die dazu passende Zwischenbacke ZB221XL



Art. Nr.	kg	VE
625-7K0/PS323	2,100	1

Koffer PB2

- Leerkoffer aus robustem Kunststoff
- Platz für: 7 Pressbacken PB2



Art. Nr.	kg	VE
625-K0/PB2	6,119	1

Koffer PS3 | groß

- Leerkoffer aus robustem Kunststoff
- Platz für: Pressschlinge PS3 108 mm und die dazu passenden Zwischenbacken ZB221XL (1.Pressung) und ZB222XL (2.Pressung)



Art. Nr.	kg	VE
625-7K0/PS324	2,100	1

Koffer PS2

- Leerkoffer aus robustem Kunststoff
- Platz für: Pressschlingen PS2 42 mm und 54 mm und die dazu passende Zwischenbacke ZB203



Art. Nr.	kg	VE
625-K0/PS2	2,100	1

Koffer ZB2XL

- Leerkoffer aus robustem Kunststoff
- Platz für: Zwischenbacken ZB221XL und 222XL



Art. Nr.	kg	VE
625-K0/ZBXL	1,650	1

BRINKO[®]
powered by **haupa**

INFO

Presstechnik - Rohrverbindungstechnik

Kundenorientierte Gewährleistung Pressmaschinen:

Bei jährlicher Wartung gewährt Novopress, zusätzlich zur gesetzlichen Gewährleistung von 24 Monaten, auf alle neuen Pressgeräte, eine Anschlussgarantie von einem Jahr.

Kundenorientierte Gewährleistung Pressbacken, -Schlingen und Zwischenbacken:

Bei jährlicher Wartung gewährt Novopress, zusätzlich zur gesetzlichen Gewährleistung von 24 Monaten, auf alle neuen Pressbacken, eine Anschlussgarantie von drei Jahren und auf alle neuen Pressschlingen und Zwischenbacken, von einem Jahr.

Überblick aller Novopress Maschinen & Zubehör

Technische Daten	ACO103 BT	EFP203	ECO203	ACO203 BT	ACO203XL BT	ACO403 BT
Nennweiten Metall	12 - 35 mm	12 - 54 mm *	12 - 54 mm *	12 - 54 mm *	12 - 108 mm	76,1 - 168,3
Nennweiten Kunststoff	16 - 40 mm	16 - 110 mm	16 - 110 mm	16 - 110 mm	16 - 110 mm	76,1 - 168,3
Gewicht (inkl. Akku)	1,7 kg	3,0 kg	3,2 kg	2,3 kg	3,2 kg	13 kg
Länge	320 mm	395 mm	397 mm	387 mm	460 mm	650
Breite	98 mm	81 mm	75 mm	75 mm	83 mm	95 mm
Höhe	72 mm	203 mm	113 mm	111 mm	113 mm	320 mm
aufgenommene elektrische Leistung	240 W	450 W	450 W	450 W	450 W	450 W
Kolbenkraft	19 kN	32 kN	32 kN	32 kN	32 kN	120 kN
Kolbenhub	30 mm	40 mm	40 mm	40 mm	80 mm (40 mm)	60 kN
Akku Leitungskabel	12 V Akku 4.0 Ah	5 m Leitungskabel	5 m Leitungskabel	18 V Akku 5.0 Ah	18 V Akku 5.0 Ah	2x 18 V Akku 5.0 Ah
Akkukapazität ¹⁾	40 - 180 Pressungen	--	--	bis zu 250 Pressungen	bis zu 250 Pressungen	bis zu 30 Pressungen
Ladezeit ²⁾	30 - 60 min.	--	--	60 min.	60 min.	45 - 75 min
Zubehör	ACO103 BT	EFP203	ECO203	ACO203 BT	ACO203XL BT	
Pressbacken PB1 Typ V	x					
Pressbacken PB1 Typ M	x					
Pressbacken PB1 Typ TH	x					
Pressbacken PB1 Typ U	x					
Pressbacken PB2 Typ V		x	x	x	x	
Pressbacken PB2 Typ M		x	x	x	x	
Pressbacken PB2 Typ TH		x	x	x	x	
Pressbacken PB2 Typ U		x	x	x	x	
Zwischenbacken ZB203		x	x	x	x	
Zwischenbacken ZB2XL					x	
Pressschlingen PS2 Typ V		x	x	x	x	
Pressschlingen PS2 Typ M		x	x	x	x	
Pressschlingen PS2 Typ TH		x	x	x	x	
Pressschlingen PS2 Typ U		x	x	x	x	
Pressschlingen PS3 Typ M					x	
Pressschlingen PS4 Typ HP						x

Pressbacken



NEW

V-Pressbacken-Boxen-Set

Auch Pressbacken verschleßen bei ihrem Einsatz. Ein Austausch dient der Sicherheit der Verpressung und dem Schutz des Mitarbeiters durch passende Pressbacken.

BRINKO bietet mit dem V-Pressbacken-Boxen-Set die meist verwendeten Größen V15, V22, V28 und V35 in einer speziell ausgestatteten BRINKO-Box an. In der BRINKO-Box befinden sich noch 2 Steckplätze, in die z. B. noch Zwischengrößen wie V12 und V18 Platz finden. Ebenfalls besitzt die BRINKO-Box noch ein Fach in dem zusätzliche Ausstattung wie Rohrschneider oder Entgrater Platz finden.

Inhalt:

V-Pressbacken V15, V22, V28 und V35

Diese Pressbacken passen in alle 32 KN Maschine auch anderer Hersteller.



Der leere Bereich im Koffer kann sehr gut zur individuellen Bestückung mit gängigen Hilfsmitteln für den täglichen Bedarf genutzt werden.

Nicht im Set enthalten!

Art. Nr.	Set	kg	VE
625-10SE	4	9,200	1



625-10/15

625-10/22

625-10/28

625-10/35

Zusätzlich noch 625-10/12 und 625-10/18 möglich.

NEW

M-Pressbacken-Boxen-Set

Auch Pressbacken verschleßen bei ihrem Einsatz. Ein Austausch dient der Sicherheit der Verpressung und dem Schutz des Mitarbeiters durch passende Pressbacken.

BRINKO bietet mit dem M-Pressbacken-Boxen-Set die meist verwendeten Größen M15, M22, M28 und M35 in einer speziell ausgestatteten BRINKO-Box an. In der BRINKO-Box befinden sich noch 2 Steckplätze, in die z. B. noch Zwischengrößen wie M12 und M18 Platz finden. Ebenfalls besitzt die BRINKO-Box noch ein Fach in dem zusätzliche Ausstattung wie Rohrschneider oder Entgrater Platz finden.

Inhalt:

M-Pressbacken M15, M22, M28 und M35

Diese Pressbacken passen in alle 32 KN Maschine auch anderer Hersteller.



Der leere Bereich im Koffer kann sehr gut zur individuellen Bestückung mit gängigen Hilfsmitteln für den täglichen Bedarf genutzt werden.

Nicht im Set enthalten!

Art. Nr.	Set	kg	VE
625-13SE	4	9,200	1



625-13/15

625-13/22

625-13/28

625-13/35

Zusätzlich noch 625-13/12 und 625-13/18 möglich.

Pressbacken PB1 – kN 16

Pressbacke PB1 Typ V

- spezielle Pressbacken für Pressgeräte ACO103, ACO102, AFP101 und Presskid
- für alle Presskonturen Typ V 12 – 35 mm
- hochwertige Pressbacken, leichte und kompakte Bauweise, optimale Abstimmung auf die Verbindungssysteme



Art. Nr.	Rohr Ø	kg	VE
625-20/PB1V12	12	1,282	1
625-20/PB1V15	15	1,272	1
625-20/PB1V18	18	1,277	1
625-20/PB1V22	22	1,328	1
625-20/PB1V28	28	1,359	1
625-20/PB1V35	35	1,282	1

Pressbacke PB1 Typ TH

- spezielle Pressbacken für Pressgeräte ACO103, ACO102, AFP101 und Presskid
- für alle Presskonturen Typ TH 16 – 40 mm
- hochwertige Pressbacken, leichte und kompakte Bauweise, optimale Abstimmung auf die Verbindungssysteme



Art. Nr.	Rohr Ø	kg	VE
625-24/PB1T16	16	1,096	1
625-24/PB1T20	20	1,156	1
625-24/PB1T26	26	1,245	1
625-24/PB1T32	32	1,476	1
625-24/PB1T40	40	1,551	1

Pressbacke PB1 Typ M

- spezielle Pressbacken für Pressgeräte ACO103, ACO102, AFP101 und Presskid
- für alle Presskonturen Typ M 12 – 35 mm
- hochwertige Pressbacken, leichte und kompakte Bauweise, optimale Abstimmung auf die Verbindungssysteme



Art. Nr.	Rohr Ø	kg	VE
625-23/PB1M12	12	1,280	1
625-23/PB1M15	15	1,281	1
625-23/PB1M18	18	1,265	1
625-23/PB1M22	22	1,326	1
625-23/PB1M28	28	1,375	1
625-23/PB1M35	35	1,282	1

Pressbacke PB1 Typ U

- spezielle Pressbacken für Pressgeräte ACO103, ACO102, AFP101 und Presskid
- für alle Presskonturen Typ U 16 – 40 mm
- hochwertige Pressbacken, leichte und kompakte Bauweise, optimale Abstimmung auf die Verbindungssysteme



Art. Nr.	Rohr Ø	kg	VE
625-25/PB1U16	16	1,247	1
625-25/PB1U20	20	1,250	1
625-25/PB1U25	25	1,229	1
625-25/PB1U32	32	1,412	1
625-25/PB1U40	40	1,601	1

Pressbacke PB2 Typ V

- hochwertige Pressbacken für die Pressgeräte der Kategorie 2
- für alle Presskonturen Typ V 12 – 54 mm
- darüber hinaus werden PS2 Pressschlingen verwendet Art. Nr. 625-40
- von vielen Systemanbietern empfohlen



Art. Nr.	Rohr Ø	kg	VE
625-30/PB2V12	12	1,888	1
625-30/PB2V15	15	1,935	1
625-30/PB2V18	18	1,935	1
625-30/PB2V22	22	2,032	1
625-30/PB2V28	28	1,912	1
625-30/PB2V42	35	3,335	1
625-30/PB2V54	42	4,537	1
625-30/PB2V35	54	1,959	1

Pressbacke PB2 Typ M

- hochwertige Pressbacken für die Pressgeräte der Kategorie 2
- für alle Presskonturen Typ M 12 – 35 mm
- darüber hinaus werden PS2 Pressschlingen verwendet Art. Nr. 625-43
- von vielen Systemanbietern empfohlen



Art. Nr.	Rohr Ø	kg	VE
625-33/PB2M12	12	1,270	1
625-33/PB2M15	15	1,879	1
625-33/PB2M18	18	1,882	1
625-33/PB2M22	22	1,975	1
625-33/PB2M28	28	1,935	1
625-33/PB2M35	35	2,031	1

Pressbacke PB2 Typ TH

- hochwertige Pressbacken für die Pressgeräte der Kategorie 2
- für alle Presskonturen Typ TH 16 – 32 mm
- darüber hinaus werden PS2 Pressschlingen verwendet Art. Nr. 625-44
- von vielen Systemanbietern empfohlen



Art. Nr.	Rohr Ø	kg	VE
625-34/PB2T16	16	1,880	1
625-34/PB2T20	20	1,931	1
625-34/PB2T26	26	1,955	1
625-34/PB2T32	32	2,083	1

Pressbacke PB2 Typ U

- hochwertige Pressbacken für die Pressgeräte der Kategorie 2
- für alle Presskonturen Typ U 16 – 32 mm
- darüber hinaus werden PS2 Pressschlingen verwendet Art. Nr. 625-45
- von vielen Systemanbietern empfohlen



Art. Nr.	Rohr Ø	kg	VE
625-35/PB2U16	16	1,899	1
625-35/PB2U20	20	1,885	1
625-35/PB2U25	25	1,971	1
625-35/PB2U32	32	2,089	1

Pressschlingen



Pressschlingen PS2

Pressschlinge PS2 Typ V

- Pressschlingen mit „snap-on“-Technik für die Pressgeräte der Kategorie 2
- für Presskonturen Typ V 42 – 54 mm
- nur in Verbindung mit der universellen ZB203 Zwischenbacke
Art. Nr. 625-ZB/PS203



Art. Nr.	Rohr Ø	kg	VE
625-40/PS2V42	42	1,297	1
625-40/PS2V54	54	1,578	1

Pressschlinge PS2 Typ TH

- Pressschlingen mit „snap-on“-Technik für die Pressgeräte der Kategorie 2
- für Presskonturen Typ TH 40 – 63 mm
- nur in Verbindung mit der universellen ZB203 Zwischenbacke
Art. Nr. 625-ZB/PS203



Art. Nr.	Rohr Ø	kg	VE
625-44/PS2T40	40	2,080	1
625-44/PS2T50	50	2,560	1
625-44/PS2T63	63	3,040	1

Pressschlinge PS2 Typ M

- Pressschlingen mit „snap-on“-Technik für die Pressgeräte der Kategorie 2
- für Presskonturen Typ M 42 – 54 mm
- nur in Verbindung mit der universellen ZB203 Zwischenbacke
Art. Nr. 625-ZB/PS203



Art. Nr.	Rohr Ø	kg	VE
625-43/PS2M42	42	1,335	1
625-43/PS2M54	54	1,570	1

Pressschlinge PS2 Typ U

- Pressschlingen mit „snap-on“-Technik für die Pressgeräte der Kategorie 2
- für Presskonturen Typ U 40 – 63 mm
- nur in Verbindung mit der universellen ZB203 Zwischenbacke
Art. Nr. 625-ZB/PS203



Art. Nr.	Rohr Ø	kg	VE
625-45/PS2U40	40	2,080	1
625-45/PS2U50	50	2,560	1
625-45/PS2U63	63	3,040	1

Pressschlinge PS3 Typ M

- Pressschlingen mit „snap-on“-Technik für die Pressgeräte der Kategorie 3 und für 625-5XL
- für Presskonturen Typ M 42 – 108 mm
- nur in Verbindung mit einer universellen Zwischenbacke (ZB3 oder ZB2XL)



Art. Nr.	Rohr Ø	kg	VE
625-53/PS3M42	42	1,345	1
625-53/PS3M54	54	3,600	1
625-53/PS3M64	64	3,820	1
625-53/PS3M76	76.1	4,425	1
625-53/PS3M88	88.9	4,340	1
625-53/PS3M08	108	5,560	1

Pressschlinge PS4 Typ HP

- Pressschlinge mit „snap-on“-Technik für Pressgerät ACO403
- für Presskonturen Typ HP 76,1 mm, 88,9 mm, 108 mm
- weitere Größen auf Anfrage



Art. Nr.	Rohr Ø	kg	VE
625-63/PS4H76	76.1	7,400	1
625-63/PS4H88	88.9	8,000	1
625-63/PS4H08	108	9,100	1

Zwischenbacke ZB203

- hochwertige Zwischenbacke für die Novopress PS2 Pressschlingen Art. Nr. 625-40 bis -45
- geeignet sowohl für die konventionellen Pressschlingen, als auch für die neue „snap-on“-Technik



Art. Nr.	Rohr Ø	kg	VE
625-ZB/PS203	40 – 63	2,032	1

Zwischenbacke ZB2XL

- hochwertige Zwischenbacken speziell nur für Pressgeräte ACO202XL | 203XL
- passend zu den Novopress Pressschlingen PS3 Art. Nr. 625-53
- geeignet sowohl für die konventionellen Pressschlingen, als auch für die neue „snap-on“-Technik



Art. Nr.	Rohr Ø	kg	VE
625-ZB/221XL	64 – 108 (1. Pressung)	4,400	1
625-ZB/222XL	108 (2. Pressung)	4,600	1
625-ZB/SETXL	64 – 108	10,800	1

Löttechnik

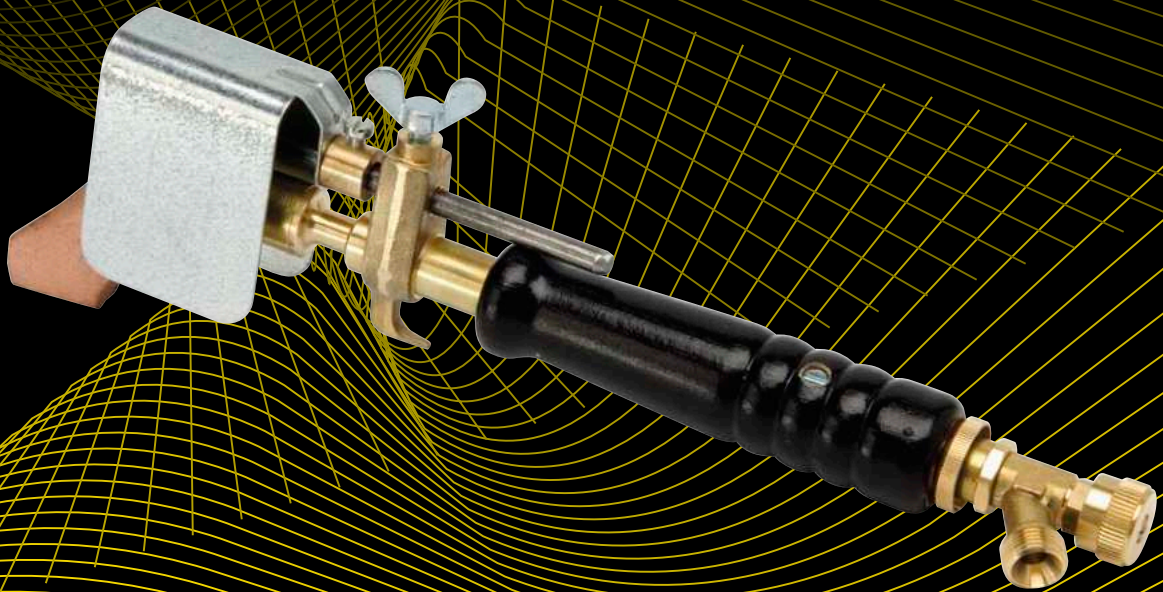

Kolbenlöten

Propan-Lötkolben

Bestehend aus:

- Handgriff, Schlauchanschluss G 3/8" LH Art. Nr. 4427
- Kolbenhalter Art. Nr. 4428
- Kolbenbrenner Art. Nr. 4429
- Windschutz Art. Nr. 4430
- Kupferstück, 250 g Art. Nr. 4435/250

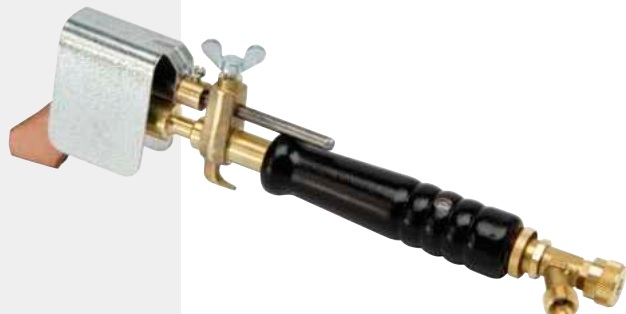

Art. Nr.	Set	kg	VE
4426	5-teilig	0,296	1

Propan-Handgriff

- ohne Tülle und Überwurfmutter
- Schlauchanschluss G 3/8" LH



Art. Nr.	kg	VE
4427	0,302	1

Kolbenbrenner

- passend für Propan-Handgriff Art. Nr. 4427



Art. Nr.	kg	VE
4429	0,059	1

Weichlöteinsatz

- 40° gebogen
- Gasaustritt Ø 5 mm
- passend für Propan-Handgriff Art. Nr. 4427



Art. Nr.	kg	VE
4429-1/5	0,087	1

Kolbenhalter

- passend zu Lötkolben Art. Nr. 4426



Art. Nr.	kg	VE
4428	0,082	1

Windschutz

- passend für Lötkolben Art. Nr. 4426



Art. Nr.	kg	VE
4430	0,087	1

Kupferstück

- gekröpfte Hammerform
- 7 mm Stift



Art. Nr.	kg	VE
4435/250	0,296	1
4435/350	0,388	1

Kolbenlötén

Kupferstück

- spitze Form
- 7 mm Stift



Art. Nr.	kg	VE
4436/250	0,298	1
4436/350	0,388	1

Weich- und Hartlötén

Hartlötset - HLS

Tragbares Hartlötgerät für Propan/Sauerstoff zum Hart- und Weichlötén

Ein kleines und damit gut transportierbares Hartlötgerät. Ausgestattet mit einer 2 Liter Sauerstoff- und 425 g Propanflasche, Rückschlagventile für Propan und Sauerstoff (durch die Unfallverhütungsvorschrift vorgeschriebenen), Druckminderer, 3 m Doppelschlauch und einstellbarem Handgriff mit Brenner. Dieses Hartlötgerät bietet alles, was für das Hartlötén und Ausglühen von Kupferrohr benötigt wird. Leistung bis 2850 °C.

10-teilig, bestehend aus:

- Propan-Flasche
- Sauerstoff-Flasche
- Propan-Sauerstoff-Schlauch
- Tragegestell
- Handgriff
- Einsatz, Größe 2 - 4
- Sauerstoff-Druckminderer
- Flüssiggas Mitteldruckregler
- Rückschlagventil

Hartlötset - HLS ist auch Bestandteil des Kälte-Klima-Sets metrisch komplett - „BRlcoolTec“ - SET1 und des Kälte-Klima-Set zöllig komplett - „BRlcoolTec“ - SET3.



Art. Nr.	Set	kg	VE
3851	10-teilig	12,700	1

Propan-Handgriff

- mit Regulier- und Momenthebelventil
- Ausgang M14 x 1
- Schlauchanschluss G 3/8 „ LH



Art. Nr.	kg	VE
4400	0,352	1

Weichlötéinsatz

- 1400 °C
- mit Überwurfmutter M14 x 1
- passend für Propan-Handgriff Art. Nr. 4400
- 1,5 bar



Art. Nr.	Ø	Cu-Rohr Ø	kg/h	kg	VE
4405/5	5	15 - 22	0,070	0,103	1
4405/7	7	22 - 28	0,150	0,170	1

Propan-Hartlötéinsatz

- Betriebsdruck 1,5 - 2,5 bar
- Überwurfmutter M14 x 1
- 1600 - 1700 °C
- passend für Propan-Handgriff Art. Nr. 4400



Art. Nr.	Gasaustritt Ø	Cu-Rohr Ø	kg/h	kg	VE
4406	16	18	0,065	0,096	1
4407	19	22	0,140	0,103	1
4408	22	28	0,000	0,247	1

BRINKO[®]
powered by haupa

Propan-Kleinstflasche

- Stahlkörper bauartzugelassen
- komplett mit Standfuß, Haken, Ventil und Verschlusskappe
- Anschluss G 3/8", LH
- Füllgewicht 0,425 kg (Lieferung ohne Füllung!)



Art. Nr.	kg	VE
4443	2,500	1

Verschlusskappe

- als Transportsicherung gesetzlich vorgeschrieben
- passend für Propan-Kleinstflasche Art. Nr. 4443



Art. Nr.	kg	VE
4443-1	0,014	1

Schutzbügel

- passend für Propan-Kleinstflasche Art. Nr. 4443



Art. Nr.	kg	VE
4443-2	0,482	1

Propan-Kleinstflaschenventil

- Bauartzulassung Nr. 82D166 (nur für Stahlflaschen)
- Anschluss G 3/8" LH
- Außen-Ø 1/2"
- passend für Propan-Kleinstflasche Art. Nr. 4443



Art. Nr.	kg	VE
4444	0,253	1

Propan-Umfüllstutzen

- Flaschenanschluss von 5, 11 und 33 kg auf Kleinstflaschen
- großer Anschluss W 21,8 x 1/14" LH
- kleiner Anschluss G 3/8" LH
- passend für Propan-Kleinstflasche Art. Nr. 4443

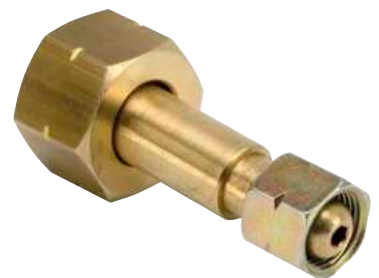

Art. Nr.	kg	VE
4446	0,149	1

Propan-Mitteldruckregler

- geprüft nach DIN 4811
- Arbeitsdruck regelbar von 0,5 - 4 bar
- **für Kleinstflaschen**
- Leistung 8 kg/h
- Ausgang Außengewinde G 3/8" LH



Art. Nr.	kg	VE
4447-0	0,340	1

Flaschen & Zubehör

Propan-Mitteldruckregler

- geprüft nach DIN 4811
- Arbeitsdruck regelbar von 0,5 - 4 bar
- Kombi-Anschluss für 3, 5, 11 und 33 kg Flaschen
- Leistung 8 kg/h
- Ausgang Außengewinde G 3/8" LH



Art. Nr.	kg	VE
4447	0,260	1

Propan-Mitteldruckregler

- geprüft nach DIN 4811
- Arbeitsdruck regelbar von 0,5 - 4 bar
- mit Manometer
- Kombi-Anschluss für 3, 5, 11 und 33 kg Flaschen
- Leistung 8 kg/h
- Ausgang Außengewinde G 3/8" LH



Art. Nr.	kg	VE
4447-1	0,310	1

Propan-Arbeitsmanometer

- Propan-Arbeitsmanometer 4 bar
- passend für Propan-Mitteldruckregler Art. Nr. 4447-1



Art. Nr.	kg	VE
4447-11	0,042	1

Hochdruckschlauch

- 4 x 4 mm
- komplett armiert
- Platzdruck 30 bar
- Betriebsdruck 10 bar
- Anschlüsse G 3/8" LH



Art. Nr.	m	kg	VE
4452/1,5	1,5	0,280	1
4452/2	2	0,364	1
4452/3	3	0,660	1
4452/5	5	0,774	1

Propan-Weichlöt-Garnitur

Bestehend aus:

- Propan-Handgriff G 3/8" LH, Art. Nr. 4427
- Weichlöteinsatz 40° gebogen, Ø 5 mm, Art. Nr. 4429-1/5
- Hochdruckschlauch 3 m, Art. Nr. 4452/3
- Propan-Kleinstflasche 425 g, Art. Nr. 4443



Art. Nr.	Set	kg	VE
4399	4-teilig	3,549	1

Propan-Weichlöt-Garnitur

Bestehend aus:

- Propan-Handgriff G 3/8" LH, Art. Nr. 4427
- Weichlöteinsatz 40° gebogen, Ø 5 mm, Art. Nr. 4429-1/5
- Hochdruckschlauch 3 m, Art. Nr. 4452/3
- Propan-Kleinstflasche 425 g, Art. Nr. 4443
- Umfüllstutzen, Art. Nr. 4446
- Bügelgasanzünder, Art. Nr. 4200



Art. Nr.	Set	kg	VE
4394	6-teilig	5,500	1

Propan-Weichlöt-Garnitur

Bestehend aus:

- LötKolben G 3/8" LH, Art. Nr. 4426
- Hochdruckschlauch 3 m, Art. Nr. 4452/3
- Propan-Kleinstflasche 425 g, Art. Nr. 4443



Art. Nr.	Set	kg	VE
4398	3-teilig	3,456	1

Propan-Weichlöt-Garnitur

Bestehend aus:

- LötKolben G 3/8" LH, Art. Nr. 4426
- Weichlöteinsätze 40° gebogen, Ø 5 und 7 mm, Art. Nr. 4429-1/5 + 4429-1/7
- Propan-Kleinstflasche 425 g, Art. Nr. 4443
- Umfüllstutzen, Art. Nr. 4446
- Hochdruckschlauch 3 m, Art. Nr. 4452/3
- Bügelgasanzünder, Art. Nr. 4200



Art. Nr.	Set	kg	VE
4395	7-teilig	6,300	1

Lötgarnituren & Lötlampen

Lötgerät mit Piezo-Zündung

- mit automatischer Piezo-Zündung, Temperatur 1800 °C
- nach kurzer Aufwärmphase über Kopf einsetzbar
- zum Weich- und Hartlöten von Kupferrohr Ø 18 – 22 mm
- inklusive Mischgaskartusche (Butan/Propan), Füllung 330 g | 600 ml
Art. Nr. 5100



Art. Nr.	°C	kg	VE
5000 *	1800	0,488	1

Gaskartusche

- passend zu Lötgerät Art. Nr. 5000
- Mischgas (Butan/Propan) 330 g | 600 ml
- mit selbstschließendem Sicherheitsventil



Art. Nr.	kg	VE
5100/350 *	0,488	1

Lötlampe

- zum Weichlöten
- Piezo-Zündung, Temperatur bis 1200 °C
- Hochleistungsbrenner, rostfreier Edelstahl
- Gasverbrauch durch drehbaren Gashahn regulierbar, maximal 86 g/h
- nach kurzer Aufwärmphase auch über Kopf einsetzbar
- passende Ersatz-Mischgaskartusche Art. Nr. 5210



Art. Nr.	°C	kg	VE
5205	1200	0,277	1

Lötlampe

- zum Weichlöten und Hartlöten
- Temperatur bis 1750 °C
- zentral gebündelte Flamme
- Hochleistungsbrenner Ø 21 mm
- schlagfestes Kunststoffgehäuse, Bauartzulassung Nr. 02/121
- passende Ersatz-Mischgaskartusche Art. Nr. 5210



Art. Nr.	°C	kg	VE
5200 *	1750	0,277	1

Lötgarnituren & Lötlampen

Mischgaskartusche

- Mischgasfüllung (Butan/Propan), 190 g
- passend für Lötlampen Art. Nr. 5200 und 5205



Art. Nr.	kg	VE
5210 *	0,277	1

Lötzubehör

Salmiaklötsteine

- 2 Salmiaklötsteine je 64 x 45 x 20 mm



Art. Nr.	kg	VE
1649	0,100	2

Flammschutzmatte

- Abmessung 330 x 500 mm
- hochwertiges, nicht schmelzendes Faservlies, asbestfrei
- 2-lagig abgesteppt
- sehr flexibel
- anwendbar bis 1000 °C, kurzfristig bis 1500 °C



Art. Nr.	Länge	Breite	kg	VE
8080	500	330	0,330	1

Lötzubehör

Magnet-Kontrollspiegel | Schweißspiegel

- mit Dauermagnet, Haftfläche flach und prismatisch
- Metallschlauch flexibel, mit Kugelgelenk
- Stahlspiegel, rechteckig 80 x 70 mm, poliert-vernickelt



Art. Nr.	Spiegelstärke	Breite	Höhe	kg	VE
8030/1,0	1,0	70	80	0,466	1
8030/1,5	1,5	70	80	0,450	1

Stahlspiegel

- Stahl, poliert-vernickelt
- rechteckig 80 x 70 mm
- passend für Magnet-Kontrollspiegel Art. Nr. 8030



Art. Nr.	Spiegelstärke	Breite	Höhe	kg	VE
8061/1,0	1,0	70	80	0,066	1
8061/1,5	1,5	70	80	0,066	1

Lötwasserpinsel

- mit Blechhülse und Naturborsten



Art. Nr.	kg	VE
2999	0,002	1

Bügelgasanzünder

- mit Walzenfeile
- inklusive Zündstein



Art. Nr.	kg	VE
4200	0,051	1

Lötzinn

- mit 40 % Zinngehalt
- dreieckig



Art. Nr.	Zinn %	kg	VE
1636/40	40	1,000	1

Lötdraht

- für Weichlötungen
- mit 40 % Zinngehalt



Art. Nr.	l	Zinn %	Ø	kg	VE
1644/250	10	40	2	0,259	1
1644/500	20	40	2	0,518	1

Lötzubehör

Harz-Schnelllot

- spezieller Lötendraht (Radiolot) für Elektrotechnik
- mit präparierter Kolophoniumseele
- 40 % Zinngehalt
- Wickel mit Draht \varnothing 2 mm, 20 g



Art. Nr.	Zinn %	\varnothing	kg	VE
1645/20	40	2	0,021	1

Harz-Schnelllot

- spezielles Lot (Radiolot) für Elektrotechnik
- mit präparierter Kolophoniumseele
- 40 % Zinngehalt
- Rolle mit Draht \varnothing 2 mm
- 500 g, 20 m



Art. Nr.	m	Zinn %	\varnothing	kg	VE
1646/500	20	40	2	0,530	1

Harz-Schnelllot

- spezielles Lot (Radiolot) für Elektrotechnik
- mit präparierter Kolophoniumseele
- 60 % Zinngehalt



Art. Nr.	m	Zinn %	\varnothing	kg	VE
1646-1/250-1,0	4	60	1	0,259	1
1646-1/500-1,0	8	60	1	0,529	1
1646-1/500-1,5	4	60	1,5	0,528	1

Lötlwasserflaschen

- aus unzerbrechlichem, säure- und chemikalienbeständigem Polyäthylen
- Boden 60 x 60 mm, Höhe 85 mm
- ohne Inhalt
- mögliche Füllmenge 150 ml



Art. Nr.	kg	VE
1638/150	0,037	1

Salzsäureflaschen

- aus unzerbrechlichem, säure- und chemikalienbeständigem Polyäthylen
- Boden 60 x 60 mm, Höhe 85 mm
- ohne Inhalt
- mögliche Füllmenge 150 ml



Art. Nr.	kg	VE
1640/150	0,040	1

Schweißtechnik



Druckmindererventil | Sauerstoff

- für Sauerstoff
- mit Inhaltsmanometer 200 kp/cm²
- mit Arbeitsmanometer 10 kp/cm²



Art. Nr.	kg	VE
4080	1,330	1

Druckmindererventil | Acetylen

- für Brenngas (Acetylen)
- mit Inhaltsmanometer 18 kp/cm²
- mit Arbeitsmanometer 1,5 kp/cm²
- mit Bügelanschluss

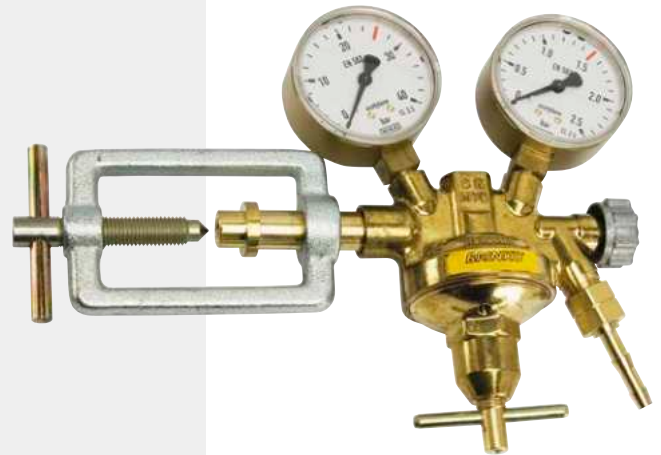

Art. Nr.	kg	VE
4090	1,630	1

Arbeitsmanometer

- für Sauerstoff
- 10 kp/cm²



Art. Nr.	kg	VE
4081	0,136	1

Arbeitsmanometer

- für Brenngas (Acetylen)
- 1,5 kp/cm²



Art. Nr.	kg	VE
4091	0,133	1

Inhaltsmanometer

- für Sauerstoff
- 200 kp/cm²



Art. Nr.	kg	VE
4082	0,138	1

Inhaltsmanometer

- für Brenngas (Acetylen)
- 18 kp/cm²



Art. Nr.	kg	VE
4092	0,141	1

Autogenschweißen

Doppel-Autogenschlauch

- Platzdruck 60 bar, Betriebsdruck 20 bar
- mit je einer Stahlklemme pro Meter
- Außen-Ø 13 mm
- Innen-Ø 6 mm
- montierte Anschlüsse:
 - G 3/8" LH, rot für Brenngas (Acetylen)
 - G 1/4", blau für Sauerstoff

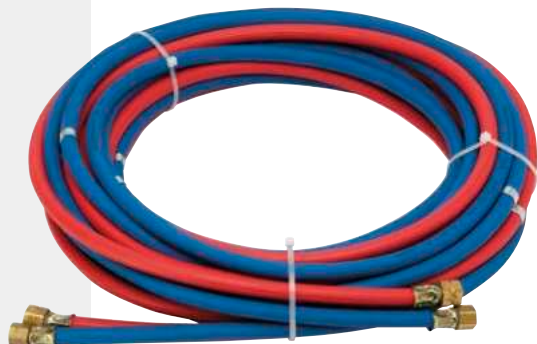

Art. Nr.	m	kg	VE
4073/10	10	3,500	1
4073/20	20	6,900	1

Handgriff

- Leichtmetall, eloxiert
- Ventilhandräder für Einhandbedienung
- Schaft Ø 20 mm



Art. Nr.	kg	VE
3902	0,639	1

Ersatz-Anschlussmutter

- passend zu Handgriff Art. Nr. 3902



Art. Nr.	kg	VE
3902-3	0,049	1

Explosionsschutz-Sicherung | vorgeschrieben

- für Sauerstoff
- mit Flammensperre und Gas-Rücktrittventil
- Nachströmsperre und Schmutzfilter
- Anschlussgewinde G 1/4"
- zum Anschluss an Druckminderer
- Seriennummer auf Anfrage



Art. Nr.	kg	VE
4070	0,250	1

Explosionsschutz-Sicherung | vorgeschrieben

- für Brenngas (Acetylen)
- mit Flammensperre und Gas-Rücktrittventil
- Nachströmsperre und Schmutzfilter
- Anschlussgewinde G 3/8" LH
- zum Anschluss an Druckminderer
- Seriennummer auf Anfrage



Art. Nr.	kg	VE
4071	0,250	1

Düsenreinigungsbohrer-Satz

- 11 Reinigungsbohrer
- für Schneiddüsen und Schweißeinsätze
- Ø 0,5 - 1,6 mm



Art. Nr.	kg	VE
4005	0,030	1

Autogenschweißen

Schweißersatz

- vernickelt
- Schaft Ø 20 mm



Art. Nr.	Schweißbereich	kg	VE
3922/1-2	1 - 2	0,116	1
3923/2-4	2 - 4	0,133	1
3924/4-6	4 - 6	0,142	1
3925/6-9	6 - 9	0,215	1
3926/9-14	9 - 14	0,230	1

Biegsamer Rohrschweißersatz

- biegsames Kupferrohr
- Schaft Ø 20 mm



Art. Nr.	Schweißbereich	kg	VE
3936/1-2	1 - 2	0,080	1
3937/2-4	2 - 4	0,081	1
3938/4-6	4 - 6	0,080	1
3939/6-9	6 - 9	0,079	1

Ersatzspitze

- biegsames Kupferrohr



Art. Nr.	Schweißbereich	für Art. Nr.	kg	VE
3946/1-2	1 - 2	3936/1-2	0,038	1
3947/2-4	2 - 4	3937/2-4	0,039	1
3948/4-6	4 - 6	3938/4-6	0,039	1
3949/6-9	6 - 9	3939/6-9	0,043	1

Bohren

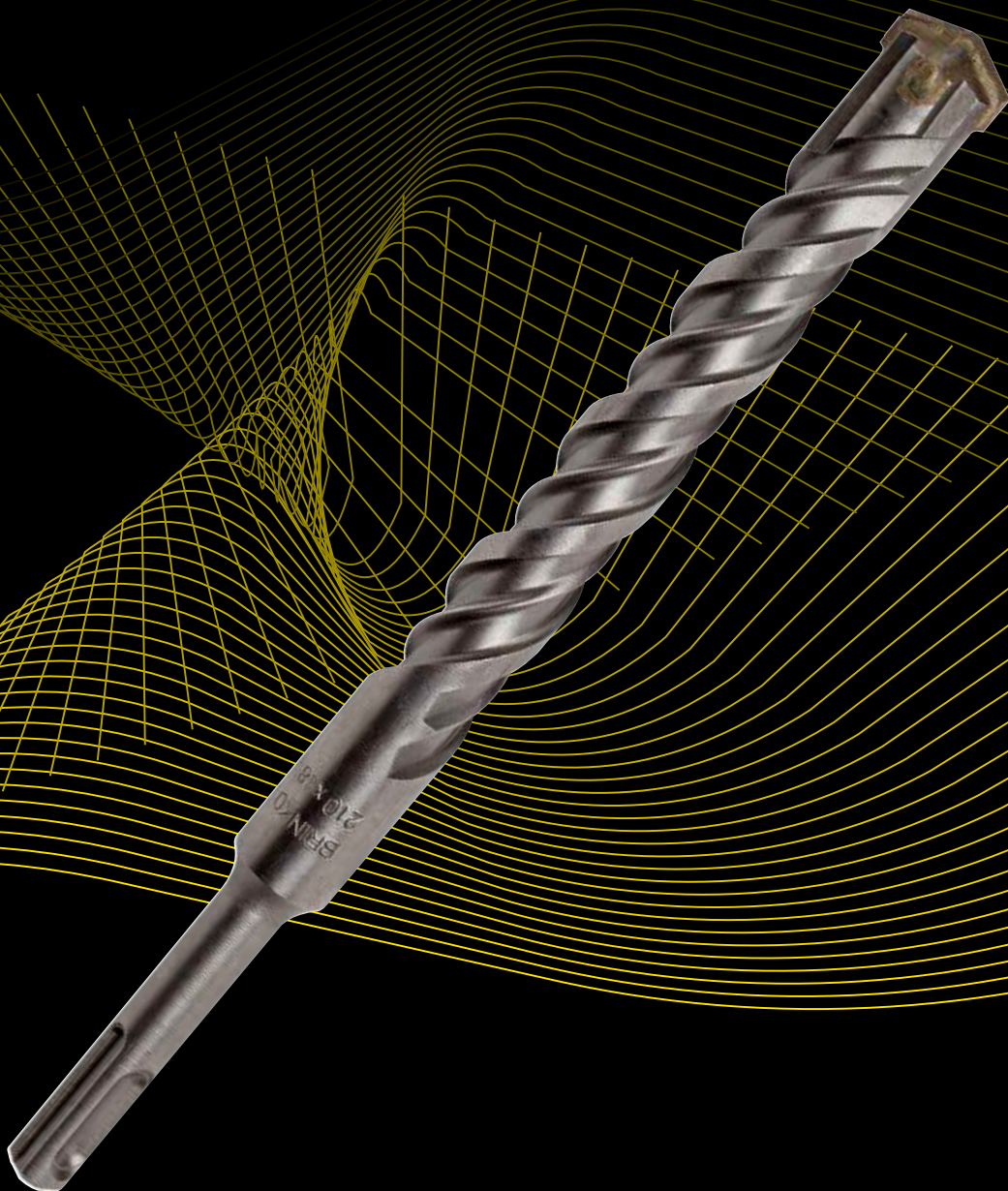

Bohrer & Sets

Spiralbohrer

- HSS, DIN 338
- geschliffen, Kreuzanschliff
- blank



Art. Nr.	Ø	kg	VE
1044/1,0	1	0,005	10
1044/1,5	1,5	0,008	10
1044/2,0	2	0,001	10
1044/2,5	2,5	0,018	10
1044/3,0	3	0,003	10
1044/3,5	3,5	0,004	10
1044/4,0	4	0,005	10
1044/4,5	4,5	0,007	10
1044/5,0	5	0,009	10
1044/5,5	5,5	0,011	10
1044/6,0	6	0,014	10
1044/7,0	7	0,021	10
1044/6,5	6,5	0,017	10
1044/7,5	7,5	0,024	10
1044/8,0	8	0,029	10
1044/8,5	8,5	0,033	5
1044/9,0	9	0,042	5
1044/9,5	9,5	0,046	5
1044/10,0	10	0,010	5
1044/10,5	10,5	0,060	5
1044/11,0	11	0,070	5
1044/11,5	11,5	0,076	5
1044/12,0	12	0,082	5
1044/12,5	12,5	0,096	5
1044/13,0	13	0,102	5

Spiralbohrer-Satz

- HSS
- Lieferumfang in Kunststoffkassette



Art. Nr.	Set	Ø	kg	VE
1060/2	19-teilig	1 - 10	0,694	1
1060/3	25-teilig	1 - 13	1,307	1

Spiralbohrer-Satz

- Lieferumfang in runder Kunststoffdose:
- 19 HSS-Spiralbohrer
- bohrend Ø 1 - 10 mm, steigend 0,5 mm



Art. Nr.	Set	Ø	kg	VE
1065	19-teilig	1 - 10	0,449	1

HM Steinbohrer

- Rundschaft
- gefräste und überschliffene Spezialausführung
- besonders starkes Hartmetall-Plättchen
- gerader Spiraleinlauf und negative Fase
- für Dreh- und Schlagbohren
- Einsatzbereich: Naturstein, Beton, Fliesen, Glas, Keramik usw.



Art. Nr.	l	Ø	kg	VE
1366-2/6	120	6	0,019	10
1366-2/8	130	8	0,032	10
1366-2/10	140	10	0,052	10
1366-2/14	155	14	0,120	5

Bohrer & Sets

SDS HM Hammerbohrer

- kraftvoll, schnell und dauerhaft
- SDS-Plus Aufnahme
- Kreuzspitze mit 4 Schneidkanten
- hohe Standzeiten
- leichtes und schnelles Arbeiten
- vermindertes Verkanten des Bohrers
- effektiver Bohrmehltransport



Art. Nr.	l	Ø	kg	VE
1374/110x6 *	110	6	0,033	10
1374/160x5	160	5	0,045	10
1374/160x6 *	160	6	0,048	10
1374/160x8 *	160	8	0,053	10
1374/160x10 *	160	10	0,070	10
1374/160x12 *	160	12	0,083	5
1374/160x14	160	14	0,114	5
1374/160x15	160	15	0,114	5
1374/210x8	210	8	0,074	5
1374/210x10	210	10	0,090	5
1374/210x12 *	210	12	0,110	5
1374/210x14	210	14	0,000	5
1374/210x16	210	16	0,164	5
1374/210x18 *	210	18	0,192	5
1374/460x10 *	460	10	0,195	1
1374/460x12	460	12	0,242	1
1374/460x14 *	460	14	0,316	1
1374/460x16	460	16	0,383	1
1374/460x18	460	18	0,512	1
1374/460x20	460	20	0,574	1
1374/460x24 *	460	24	0,790	1
1374/600x12	600	12	0,260	1
1374/600x16	600	16	0,506	1

Doppel-Endbohrer

- HSS
- bohrend Ø 3,2 mm
- zum Vorbohren, z.B. von Aluminiumnieten und Kupfernieten



Art. Nr.	Ø	kg	VE
1045/3,2	3,2	0,004	10

Glas-Fliesenbohrer

Einzelbohrer

- optimal abgestimmt für Akku-Maschinen
 - 1/4" Sechskantschaft
 - angespitzte Querschneide ermöglicht präzises Anbohren, nachschleifbar
- Wichtig: Nur drehend (bei niedriger Drehzahl) verwenden und ausreichend kühlen!**

Einsatzbereich: Keramik, Fliesen, Hartbrandfliesen, Glas, Acrylglas, Spiegelglas



Art. Nr.	Ø	Schaft Ø	kg	VE
1368-1/5	5	6,35	0,009	1
1368-1/6 *	6	6,35	0,011	1
1368-1/8 *	8	6,35	0,015	1
1368-1/10 *	10	6,35	0,258	1
1368-1/13	13	6,35	0,300	1
1368-1/14	14	6,35	0,350	1

Glas-Fliesenbohrer-Set

- 5-teilig
 - Größen: 2 x 6 mm, 2 x 8 mm, 10 mm
 - optimal abgestimmt für Akku-Maschinen
 - 1/4" Sechskantschaft
 - angespitzte Querschneide ermöglicht präzises Anbohren, nachschleifbar
- Wichtig: Nur drehend (bei niedriger Drehzahl) verwenden und ausreichend kühlen!**

Einsatzbereich: Keramik, Fliesen, Hartbrandfliesen, Glas, Acrylglas, Spiegelglas



Art. Nr.	Set	Ø	kg	VE
1368 *	5-teilig	6 - 10	0,126	1

BRINKO
powered by haupa

INFO

DIAMANT-Fliesenbohrer „BRIdiamondDrill“

Vorteile der DIAMANT Fliesenbohrer:

1

Mit den Größen **6 – 8 – 10 mm** können bis zu **30 Löcher**, mit **12 – 14 – 16 mm** bis zu **35 Löcher** und mit über **20 mm** sind es bis zu **40 Löcher** oder mehr, in Fliesen gebohrt werden. Die Zahlen variieren je nach Materialstärke und Maschinengeschwindigkeit.

2

Der Wachs Kern sorgt während der Bohrung für die notwendige Kühlung.

Es wird hitzebeständiges, nicht leicht schmelzendes Wachs verwendet, um den Diamantbesatz zu schützen.

Keine extra Kühlung während des Bohrvorgangs erforderlich – danach bzw. vor dem nächsten Bohrloch empfohlen.

3

Unsere Diamanten sind **HSD90, GRIT = 30/40 + 40/50, HRC=100** mit höchster mechanischer und thermischer Beständigkeit, welche nur für professionelles Werkzeug verwendet werden.

4

Wir empfehlen bei der Verwendung folgende Maschinengeschwindigkeiten:

Art. 1379-3 Serie (mit Hex Adapter)
= 1.000 – 2.500 Umdrehungen/Minute

Art. 1381-1 Serie (mit M14 Gewinde)
= 8.000 – 14.000 Umdrehungen/Minute

DIAMANT-Fliesenbohrer „BRIdiamondDrill“

- **Bohren ohne Anbohrhilfe**
- Anschluss M14 zur Anwendung mit dem BRIspeedDrill oder Winkelschleifer
- hochwertige Diamantkörnung für schnelles Arbeiten, extrem saubere Ergebnisse
- hervorragend geeignet zum Bohren von sauberen Löchern in Granit- und Steinplatten, Feinsteinzeug, Keramik und Fliesen
- extrem lange Standzeit durch hohe Drehzahlen (Empfehlung: 8.000 – 14.000 Umdrehungen)
- spezieller wachsgefüllter Kern sorgt für Kühlung und schmiert, keine extra Kühlung während des Bohrvorgangs erforderlich – danach bzw. vor dem nächsten Bohrloch empfohlen

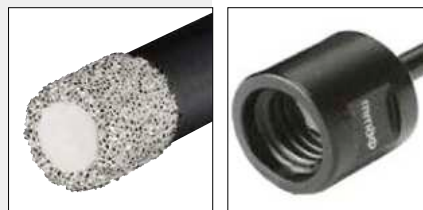

Art. Nr.	Bohrer Ø	Schaft Ø	kg	VE
1381-1/6 *	6	14	0,044	1
1381-1/8 *	8	14	0,047	1
1381-1/10 *	10	14	0,055	1
1381-1/12	12	14	0,062	1
1381-1/14	14	14	0,100	1
1381-1/18	18	14	0,054	1
1381-1/20	20	14	0,100	1
1381-1/25	25	14	0,120	1
1381-1/32	32	14	0,150	1
1381-1/35	35	14	0,160	1
1381-1/40	40	14	0,190	1
1381-1/45	45	14	0,250	1
1381-1/55	55	14	0,300	1
1381-1/60	60	14	0,281	1
1381-1/68	68	14	0,339	1
1381-1/50	50	14	0,290	1
1381-1/75	75	14	0,407	1
1381-1/82	82	14	0,474	1
1381-1/110	110	14	0,900	1



BRIdiamondDrill

DIAMANT-Fliesenbohrer

DIAMANT-Fliesenbohrer-Set „BRIdiamondDrill“

- Bohren ohne Anbohrhilfe, 7-teilig: Ø 2 x 6, 2 x 8, 10, 12, 14 mm
- Anschluss M14 zur Anwendung mit dem BRIspeedDrill oder Winkelschleifer
- hochwertige Diamantkörnung für schnelles Arbeiten
- extrem saubere Ergebnisse
- hervorragend geeignet zum Bohren von sauberen Löchern in Granit- und Steinplatten, Feinsteinzeug, Keramik und Fliesen
- extrem lange Standzeit durch hohe Drehzahlen (Empfehlung: 8.000 - 14.000 Umdrehungen)
- spezieller wachsgefüllter Kern sorgt für Kühlung und schmiert, keine extra Kühlung während des Bohrvorgangs erforderlich – danach bzw. vor dem nächsten Bohrloch empfohlen



Art. Nr.	Set	Bohrer Ø	kg	VE
1381	7-teilig	6 - 14	0,442	0

DIAMANT-Fliesenbohrer-Set „BRIdiamondDrill“

- Bohren ohne Anbohrhilfe, 7-teilig: Ø 3 x 6, 3 x 8, 10 mm
- Anschluss M14 zur Anwendung mit dem BRIspeedDrill oder Winkelschleifer
- hochwertige Diamantkörnung für schnelles Arbeiten
- extrem saubere Ergebnisse
- hervorragend geeignet zum Bohren von sauberen Löchern in Granit- und Steinplatten, Feinsteinzeug, Keramik und Fliesen
- extrem lange Standzeit durch hohe Drehzahlen (Empfehlung: 8.000 - 14.000 Umdrehungen)
- spezieller wachsgefüllter Kern sorgt für Kühlung und schmiert, keine extra Kühlung während des Bohrvorgangs erforderlich – danach bzw. vor dem nächsten Bohrloch empfohlen



Art. Nr.	Set	Bohrer Ø	kg	VE
1381-7	7-teilig	6 - 10	0,625	1

DIAMANT-Fliesenbohrer

DIAMANT-Fliesenbohrer-Set „BRIdiamondDrill“

- 7-teilig: Ø 2 x 6, 8, 10, 12, 14 mm
- 1 Zentrierführung Edelstahl 5 - 40 mm
- Anschluss M14 zur Anwendung mit dem BRIspeedDrill oder Winkelschleifer
- hochwertige Diamantkörnung für schnelles Arbeiten
- extrem saubere Ergebnisse
- hervorragend geeignet zum Bohren von sauberen Löchern in Granit- und Steinplatten, Feinsteinzeug, Keramik und Fliesen
- extrem lange Standzeit durch hohe Drehzahlen (Empfehlung: 8.000 - 14.000 Umdrehungen)
- spezieller wachsgefüllter Kern sorgt für Kühlung und schmiert, keine extra Kühlung während des Bohrvorgangs erforderlich - danach bzw. vor dem nächsten Bohrloch empfohlen



Art. Nr.	Set	Bohrer Ø	kg	VE
1381-6	7-teilig	6 - 14	0,836	1

DIAMANT-Fliesenbohrer-Set „BRIdiamondDrill“

- Bohren ohne Anbohrhilfe, 4-teilig: Ø 2 x 6, 8, 10 mm
- Anschluss M14 zur Anwendung mit dem BRIspeedDrill oder Winkelschleifer
- hochwertige Diamantkörnung für schnelles Arbeiten
- extrem saubere Ergebnisse
- hervorragend geeignet zum Bohren von sauberen Löchern in Granit- und Steinplatten, Feinsteinzeug, Keramik und Fliesen
- extrem lange Standzeit durch hohe Drehzahlen (Empfehlung: 8.000 - 14.000 Umdrehungen)
- spezieller wachsgefüllter Kern sorgt für Kühlung und schmiert, keine extra Kühlung während des Bohrvorgangs erforderlich - danach bzw. vor dem nächsten Bohrloch empfohlen



Art. Nr.	Set	Bohrer Ø	kg	VE
1381-4	4-teilig	6 - 10	0,257	1

DIAMANT-Fliesenbohrer

NEW

DIAMANT-Fliesenbohrer-Set „BRIspeedDrill“

Sauberes und punktgenaues Herstellen von Löchern in Fliesen und Feinsteinzeugplatten – mit BRIspeedDrill die wirtschaftlichste und schnellste Methode!

Badezimmer sind keine Funktionsräume mehr, sondern haben sich zu Wellnessoasen entwickelt. Für die Wand- und Bodenverkleidungen sind „Fliesen“ aber immer noch die erste Wahl. Auch hier gibt es natürlich Veränderungen, Fliesen und Feinsteinzeugplatten werden immer größer, dicker und vor allem härter. Beim Bohren mit Diamantbohrern ist zu beachten, dass die Bohrung ins Material geschliffen und nicht gebohrt wird. Diamantbohren ist Schleiftechnik. Ein 6 mm Diamantbohrer benötigt daher eine Drehzahl von 8.000 U/min. Schleiftechnik braucht Drehzahl. Diamantbohren mit z. B. einem Akku-Schrauber (ca. 1.300 U/min) ist daher nur eine Notlösung und birgt die Gefahr, dass der Bohrer beim Ansetzen verläuft (Diamantbohrer haben keine Zentrierspitze).

Das neue BRIspeedDrill-Set von BRINKO bietet den Vorteil einer kleinen, handlichen und daher einfach einzusetzenden Maschine. Im Gegensatz zum BRIspeedDrill gestaltet sich das Arbeiten mit einem Winkelschleifer in beengten Arbeitsumgebungen als sehr schwierig. Durch das punktgenaue Ansetzen mit unserem BRIspeedDrill werden die Befestigungslöcher auch von den meist sehr kleinen Abdeckrosetten verdeckt.

Ein weiterer Vorteil ist die passende Drehzahl von ca. 8.000 U/min zum Winkelschleifer, der mit 11.000 bis 17.000 U/min arbeitet und damit den Verschleiß an den Diamantbohrern erhöht.

Inhalt:

- Akku Schnellläufer mit 8.000 U/min
- DIAMANT Fliesenbohrer „BRIdiamondDrill“
- Größen 2x Ø 6 mm, 2x Ø 8 mm, Ø 10 mm, Ø 14 mm
- Akku 12 V, 2 Ah und 12 V, 4 Ah
- Ladegerät
- Adapter M14a
- verschiedene Polierpads



Akku Schnellläufer mit DIAMANT Fliesenbohrer „BRIdiamondDrill“ Größe Ø 8 mm



Akku Schnellläufer mit verschiedenen Polierpads

Art. Nr.	Set	Bohrer Ø	kg	VE
13810	12-teilig	6 - 14	3,880	1

BRINKO
powered by haupa

DIAMANT-Fliesenbohrer

DIAMANT-Fliesenbohrer „BRIdiamondDrill“

Vorteile der DIAMANT Bohrer:

- exaktes Positionieren, minimales Risiko des Abrutschens
- Sicherheit, Schnelligkeit, Effizienz und anspruchsvolles Design
- längere Standzeit
- verschiedene Diamantgrößen und -körnungen
- spezielle Wachsfüllung sorgt für Kühlung, keine extra Kühlung während des Bohrvorgangs erforderlich – danach bzw. vor dem nächsten Bohrloch empfohlen
- 6-kant-Aufnahme Ø 8 mm

Zuverlässiges Schneiden, Bohren und Schleifen in folgende Werkstoffe:

- Boden und Wandfliesen, hartes Feinsteinzeug
- Granit und Marmor
- Glas und Glasfaser



Art. Nr.	∅	Bohrer Ø	kg	VE
1379-3/5	67	5	0,012	1
1379-3/6 *	67	6	0,013	1
1379-3/8 *	80	8	0,018	1
1379-3/10 *	80	10	0,027	1
1379-3/12	80	12	0,034	1

DIAMANT-Fliesenbohrer-Set „BRIdiamondDrill“

- Bohren ohne Anbohrhilfe, 4-teilig: Ø 2 x 6, 8, 10 mm
- hochwertige Diamantkörnung für schnelles Arbeiten
- extrem saubere Ergebnisse
- hervorragend geeignet zum Bohren von sauberen Löchern in Granit- und Steinplatten, Feinsteinzeug, Keramik und Fliesen
- extrem lange Standzeit durch hohe Drehzahlen (Empfehlung)
- spezielle Wachsfüllung sorgt für Kühlung, keine extra Kühlung während des Bohrvorgangs erforderlich – danach bzw. vor dem nächsten Bohrloch empfohlen



Art. Nr.	Set	Bohrer Ø	kg	VE
1379-4	4-teilig	2 - 10	0,117	1

Zentrierführung Edelstahl „BRIdiamondDrill“

Hochwertige Anbohrhilfe aus Edelstahl

geeignet für Fliesen-Diamantbohrer, Fliesen-Bohrkronen und Fliesen-Dosen-senker mit einem Durchmesser von 5 - 40 mm

Eigenschaften:

- mit starker Ansaugglocke
- einfache Befestigung durch den Saugfuß
- stufenlos verstellbar
- Profi-Edelstahlausführung
- extrem handlich



Art. Nr.	kg	VE
1385-6	1,500	1

DIAMANT-Fliesenbohrer

DIAMANT-Fliesenbohrer-Set „BRIdiamondDrill“

- 7-teilig: Ø 2 x 6, 8, 10, 12, 14 mm
- 1 Zentrierführung Edelstahl 5 - 40 mm
- 6-kant-Aufnahme Ø 8 mm
- hochwertige Diamantkörnung für schnelles Arbeiten
- extrem saubere Ergebnisse
- hervorragend geeignet zum Bohren von sauberen Löchern in Granit- und Steinplatten, Feinsteinzeug, Keramik und Fliesen
- extrem lange Standzeit durch hohe Drehzahlen (Empfehlung)
- spezielle Wachsfüllung sorgt für Kühlung, keine extra Kühlung während des Bohrvorgangs erforderlich – danach bzw. vor dem nächsten Bohrloch empfohlen



Art. Nr.	Set	Bohrer Ø	kg	VE
1379-6	7-teilig	2 - 14	0,658	1

DIAMANT Fliesenbohrer

- diamantbestückte, langlebige Schneiden
 - für punktgenaue und kantenscharfe Bohrungen in harte und wertvolle Materialien z. B. Fliesen, Feinsteinzeug, Porzellan, Keramik, Granit, Marmor
 - Rundschaft-Aufnahme
- Für Sicherheitsglas nicht geeignet!
Für Akku-Maschinen geeignet, ohne Kühlwachs!



Art. Nr.	Bohrer Ø	kg	VE
1385-1/5	5	0,009	1
1385-1/6	6	0,010	1
1385-1/8	8	0,011	1
1385-1/10	10	0,011	1
1385-1/12	12	0,013	1
1385-1/14	14	0,015	1

DIAMANT-Bohrkrone

- SDS-plus Aufnahme
- Innengewinde M16
- diamantbestückte Schneiden
- Bohrtiefe 55 mm
- Zentrierbohrer
- Austreiber
- sicheres Bohren für Schalter und Steckdosen in Beton- und Steinwände
- nicht zum Schlagbohren geeignet
- Ersatzteile auf Anfrage



Art. Nr.	Bohrer Ø	kg	VE
1386/68	68	0,625	1
1386/82	82	0,820	1

Bleeschälbohrer

- HSS
- für Stahl-, Nirosa- und V2A-Bleche
- NE-Metalle, Kunststoffe usw.



Art. Nr.	Schaft Ø	bohrend Ø	kg	VE
915/1	6	3 - 14	0,028	1
915/2	8	6 - 20	0,053	1
915/7	10	4 - 30,5	0,170	1

Bleeschälbohrer-Satz

- HSS
- Lieferumfang in Plastikbox:
3 Bleeschälbohrer
1x bohrend Ø 3 - 14 mm, Schaft 6 mm
1x bohrend Ø 6 - 20 mm, Schaft 8 mm
1x bohrend Ø 16 - 30 mm, Schaft 10 mm



Art. Nr.	Inhalt	kg	VE
917	3-teilig	0,543	1

Stufenbohrer

- HSS
- mit 2 Schneiden
- Schaft Ø 12 mm, 3 Spannflächen
- mit festem Anbohrer
- 7 (11) Stufen für Durchgangslöcher
PG: 7, 9, 11, 13,5, 16, 21, 29
Ø: 7, 12,5, 15,2, 18,6, 20,4, 22,5, 28,3, 33, 37, 40



Art. Nr.	min. Ø	max. Ø	kg	VE
918	7	40	0,240	1

Stufenbohrer, metrisch

- HSS
- 6 Stufen für Kernlöcher:
10,5 mm Ø für Kernlöcher M 12 x 1,5
14,5 mm Ø für Kernlöcher M 16 x 1,5
18,5 mm Ø für Kernlöcher M 20 x 1,5
23,5 mm Ø für Kernlöcher M 25 x 1,5
30,5 mm Ø für Kernlöcher M 32 x 1,5
38,5 mm Ø für Kernlöcher M 40 x 1,5
- 7 Stufen für Durchgangslöcher:
8,5 mm Ø für Durchgangslöcher M 08 x 1,5
12,5 mm Ø für Durchgangslöcher M 12 x 1,5
16,5 mm Ø für Durchgangslöcher M 16 x 1,5
20,5 mm Ø für Durchgangslöcher M 20 x 1,5
25,5 mm Ø für Durchgangslöcher M 25 x 1,5
32,5 mm Ø für Durchgangslöcher M 32 x 1,5
40,5 mm Ø für Durchgangslöcher M 40 x 1,5

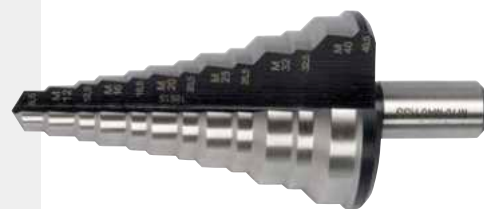

Art. Nr.	min. Ø	max. Ø	kg	VE
918-1	8,5	40,5	0,278	1

Doppel-Lochstanze | Spühlenknacker

Um Mischbatterien und Auslaufhähne in Küchenspülen und anderem Plattenmaterial zu befestigen, braucht man ein möglichst maßhaltiges Befestigungsloch.

Mit der Doppellochstanze können Befestigungslöcher in den meist geforderten Größen Ø 32 mm und Ø 35 mm sauber und ohne Verzug hergestellt werden.

Die Doppel-Lochstanze ist geeignet für folgende Stärken:

- Eisen-, Stahl-, Kupfer- und Aluminium- Bleche bis 2 mm
- Nirosta- Spülen und andere Edelstahl- Bleche bis 1,5 mm



Ø 32 mm
Lochstanzung

Ø 35 mm
Lochstanzung

Art. Nr.	kg	VE
914	0,349	1

Blechlocher

- mit 3 Schneiden
- zum Stanzen von Blechen aus Nirosta, Aluminium, Kupfer, Messing, Eisen, etc. sowie Kunststoffen



Art. Nr.	Loch Ø	kg	VE
912/15	15	0,100	1
912/16	16	0,102	1
912/17	17	0,102	1
912/18	18	0,104	1
912/19	19	0,104	1
912/20	20	0,115	1
912/21	21	0,128	1
912/22	22	0,138	1
912/23	23	0,136	1
912/24	24	0,145	1
912/25	25	0,153	1
912/26	26	0,153	1
912/27	27	0,165	1
912/28	28	0,173	1
912/30	30	0,193	1
912/31	31	0,193	1
912/33	33	0,218	1
912/34	34	0,235	1
912/36	36	0,317	1
912/38	38	0,311	1
912/39	39	0,311	1
912/40	40	0,373	1
912/41	41	0,373	1
912/42	42	0,415	1
912/43	43	0,420	1
912/44	44	0,476	1
912/45	45	0,598	1
912/46	46	0,598	1
912/48	48	0,601	1
912/49	49	0,620	1
912/50	50	0,650	1
912/51	51	0,678	1
912/52	52	0,699	1
912/53	53	0,707	1
912/55	55	0,725	1

Blechlocher | -bohrer

Blechlocher | Sanitär

- für Sanitär-Installationen
- mit 3 Schneiden
- zum Stanzen von Blechen aus Nirosta, Aluminium, Kupfer, Messing, Eisen, etc. sowie Kunststoffen



Art. Nr.	Loch Ø	kg	VE
910/11/8	28,5	0,192	1
910/11/4	31,7	0,249	1

Blechlocher | Elektro

- für Elektro-Installationen
- mit 3 Schneiden
- zum Stanzen von Blechen aus Nirosta, Aluminium, Kupfer, Messing, Eisen, etc. sowie Kunststoffen



Art. Nr.	Loch Ø	Nennmaß PG	kg	VE
900/9	15,2	9	0,096	1
900/11	18,6	11	0,150	1
900/13,5	20,4	13,5	0,126	1
900/16	22,5	16	0,128	1
900/21	28,3	21	0,122	1
900/29	37	P9	0,189	1
900/36	47	36	0,587	1
900/42	53,9	42	0,682	1
900/48	60	48	0,959	1

Blechlocher | Elektro

- für Elektro-Installationen
- für elektrische Durchgangslöcher
- mit 3 Schneiden
- zum Stanzen von Blechen aus Nirosta, Aluminium, Kupfer, Messing, Eisen, etc. sowie Kunststoffen



Art. Nr.	Loch Ø	kg	VE
905/16,5	16,5	0,112	1
905/20,5	20,5	0,117	1
905/25,5	25,5	0,120	1
905/32,5	32,5	0,217	1
905/40,5	40,5	0,372	1
905/50,5	50,5	0,626	1
905/63,5	63,5	0,753	1

Ersatzschraube | Blechlocher

Passend für Blechlocher:

- Gewinde 8 x 1 mm, Länge 35 mm
- Gewinde 10 x 1 mm, Länge 55 mm
- Gewinde 12 x 1,5 mm, Länge 70 mm
- Gewinde 16 x 1,5 mm, Länge 80 mm



Art. Nr.	Loch Ø	kg	VE
913/8x1	8	0,021	1
913/10x1	10	0,041	1
913/12x1,5	12	0,067	1
913/16x1,5	16	0,151	1

Art. Nr.	für Art. 900	für Art. 905	für Art. 910	für Art. 912
913/8x1	PG 9			Ø 15 mm
913/10x1	PG 11 - 29	Ø 16,5 - 32,5 mm	1 1/8" + 1 1/4"	Ø 16 - 34 mm
913/12x1,5	PG 36	Ø 40,5 mm		Ø 36 - 50 mm
913/16x1,5	PG 42 - 48	Ø 50,5 - 63,5 mm		Ø 51 - 55 mm

Lochsägen



Lochsägen

HSS-Bi-Metall Lochsägen-Set | Sanitär

Für Sanitärarbeiten

- Lieferumfang in bruchsicherem Kunststoffkasten, 6-teilig:
5 HSS-Bi-Metall Lochsägen Ø 44, 57, 68, 75, 114 mm, 4 - 6 Zähne/Zoll
1 SDS-Aufnahme mit HSS-Bohrer (Art. Nr. 1380-2/2)
- Schnitttiefe 40 mm
- für Stahl, Nirosta, NE-Metalle, HAT-Rohr, Holz und Gasbeton, ideal auch für
Schalter- und Steckdoseneinbau
- alle Lochsägen sind auch einzeln erhältlich Art. Nr. 1380



Art. Nr.	Set	kg	VE
1384 *	6-teilig	3,665	1

HSS-Bi-Metall Lochsäge

- mit variabler Verzahnung, 4 - 6 ZpZ
- Schnitttiefe 40 mm
- für Stahl, Nirosta, NE-Metalle, HAT-Rohr, Holz und Gasbeton
- weitere Größen auf Anfrage



Art. Nr.	Loch Ø	kg	VE
1380/22	22	0,054	1
1380/25	25	0,052	1
1380/29	29	0,084	1
1380/32	32	0,085	1
1380/35	35	0,099	1
1380/38	38	0,093	1
1380/44 *	44	0,112	1
1380/51	51	0,117	1
1380/57 *	57	0,146	1
1380/64	64	0,148	1
1380/68 *	68	0,198	1
1380/75	75	0,239	1
1380/114 *	114	0,415	1
1380/121	121	0,538	1

HSS-Bi-Metall Lochsägen-Set | Elektro

Für Elektroarbeiten

- Lieferumfang im bruchsicheren Kunststoffkasten, 8-teilig:
6 HSS-Bi-Metall Lochsägen Ø 22, 29, 35, 44, 51, 64 mm, 4 - 6 ZpZ
1 SDS-Aufnahme mit HSS Bohrer 14 - 30 mm
1 SDS-Aufnahme mit HSS Bohrer 32 - 152 mm
- Schnitttiefe 40 mm
- für Stahl, Nirosta, NE-Metalle, HAT-Rohr, Holz und Gasbeton



Art. Nr.	Set	kg	VE
1382	8-teilig	0,933	1

HSS Führungsbohrer, SDS-Plus

- Art. Nr. 1380-1/70 passend zur SDS-Aufnahme Art. Nr. 1380-2
- Art. Nr. 1380-1/105 passend zur Sechskant-Aufnahme Art. Nr. 1380-3



Art. Nr.	↔	Aufnahme	kg	VE
1380-1/70	70	SDS-Plus	0,014	1
1380-1/105	105	Sechskant	0,020	1

Lochsägen

SDS-Aufnahme mit Bohrer

- mit HSS Führungsbohrer
- passend zu Lochsägen Art. Nr. 1380
- Ersatzteil für Lochsägen-Sortimente Art. Nr. 1382 und 1384



Art. Nr.	Lochsägen Ø	kg	VE
1380-2/1	14 - 30	0,086	1
1380-2/2	32 - 152	0,240	1

Sechskant-Aufnahme mit Bohrer

- mit HSS Führungsbohrer
- passend zu Lochsägen Art. Nr. 1380
- Ersatzteil für Lochsägen-Sortimente Art. Nr. 1382 und 1384



Art. Nr.	Lochsägen Ø	kg	VE
1380-3/1	14 - 30	0,077	1
1380-3/2	32 - 152	0,190	1

Schraubenausdreher

- Chrom-Vanadium-Stahl

Art. Nr.	Spitze Ø	Schaft Ø	Schrauben
1085/1	1,75 mm	3,97 mm	M 3-6
1085/2	2,2 mm	4,76 mm	M 6-8
1085/3	3,3 mm	6,35 mm	M 8-11



Art. Nr.	Größe	↔	Spiralbohrer Ø	kg	VE
1085/1	1	50,8	2,5	0,003	1
1085/2	2	60,3	3,0	0,006	1
1085/3	2	68,3	4,5	0,012	1

Schraubenausdreher-Satz

- Chrom-Vanadium-Stahl
- Lieferung in Plastik-Kassette



Art. Nr.	Set	Größen	kg	VE
1086/1-5	5-teilig	1 - 5	0,107	1
1086/1-6	6-teilig	1 - 6	0,224	1
1086/1-8	8-teilig	1 - 8	0,723	1

Sägen & Sägeblätter



INFO

Säbelsägeblätter für alle Anwendungsbereiche

BRINKO-Sägeblätter, gefertigt aus europäischem Qualitätsstahl, und unsere Erfahrung führen zu besten Lösungen für Ihr Vorhaben.

Abhängig vom Material, ob harte Materialien (z.B. Eisen, Edelstahl, Hartholz und Fliesen) oder weiches Material (z.B. Weichhölzer, Spanplatten und Kunststoff) und der gewünschten Schnittqualität finden Sie bei BRINKO das richtige Sägeblatt.

Die feinzahnigen Sägeblätter für Zuschnitte von dünnen/dünnwandigen Materialien sorgen für einen sauberen, ausrissfreien Schnitt mit geringer Beschädigung des Materials. Mit unseren grobzahnigen Sägeblättern für Zerspannungen in großen Abmessungen erreichen Sie einen schnellen und rauen Schnitt in Kunststoffen, Holz und Metallen.

Außerdem ist die unterschiedliche Verzahnung des Sägeblattes für die gewünschte Schnittstruktur entscheidend.

Eine zusätzliche Kühlung (Schneidöl Artikel 1771 für Stahl und Metall, Wasser für Kunststoffe) erhöht dabei die Standzeit und Verschleißfestigkeit der Sägeblätter.



INFO

Sägeblättauswahl, Schnittqualität

DIE RICHTIGE SÄGEBLÄTTAUSWAHL

Unser neues Säbelsägeblatt- und Verpackungsdesign garantiert eine schnelle und richtige Sägeblättauswahl für den zu zerspanenden Werkstoff. Je nach Werkstoff kommen ganz bestimmte Säbelsägeblätter zum Einsatz und ein optimales Sägeergebnis ist garantiert.

Zähne pro Zoll (ZpZ)

bestimmen die Schnittqualität und -geschwindigkeit

Passend für alle Recipro-, Säbel- und Tigerstichsägen:

AEG, Black&Decker, Bosch, DeWALT, Fein, Flex, HILTI, Hitachi, Makita, Metabo, Milwaukee, Porter Cable, Rems, Roller, WÜRTH etc.

Blattlänge

Faustregel

2 - 3 Zähne sollten immer im Material sägen
Materialbreite + 50 mm = Blattlänge

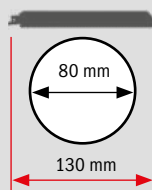

Beispiel 1
80 mm Rohr + 50 mm = 130 mm

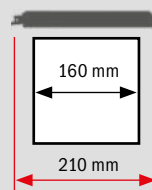

Beispiel 2
160 mm Balken + 50 mm = 210 mm

Zähne pro Zoll (ZpZ)

WENIG ZÄHNE
GROBER SCHNITT

SCHNITTQUALITÄT

VIEL ZÄHNE
SAUBERER SCHNITT

SCHNELL

SCHNITTGESCHWINDIGKEIT

LANGSAM

2 ZpZ	6 ZpZ	8 ZpZ	9/13 ZpZ	10 ZpZ	10/14 ZpZ	14 ZpZ	18 ZpZ	Korn	WELLEN-SCHLIFF				
Art. Nr. 1763	1747	1750 1754	1755	1757 1745	1759	1745 1762	1746 1761 1751	1752 1753	1764				
305 455	225	150 200 280	150	150 225 300	150 225 280	150 200	150 225	100 150	150 225	115	200	200	300

Länge (mm)

BRINKKO
powered by haupa

Verzahnungsarten, Schneidleistung

Die Verzahnungsart und die Zahngeometrie bestimmen das Schnittergebnis.

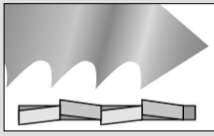

Geschränkte Zahnung:
grobe Schnitte

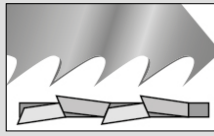



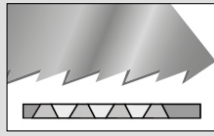



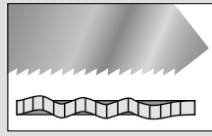























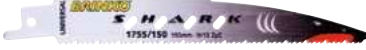



Geschränkte, schräg
geschärfte Zahnung:
grobe, schnelle Schnitte



Schräg geschärfte
Zahnung: Blattkörper
konisch geschliffen;
präzise, saubere
Schnitte



Gewellte Zahnung:
feine saubere Schnitte

Säbelsägeblatt	Art. Nr.	Länge mm	Empfehlung	Zähne pro Zoll (ZpZ)
INOX Profi	 1751/115 INOX PROFI	115	ohne Pendelhub	 18
Metall	 1745/150	150	ohne Pendelhub	14
	 1745/200	200		14
	 1745/300	300		10
Metall	 1746/100	100	ohne Pendelhub	14
	 1746/150	150		
Metall POWER CURVE	 1761/150	150	ohne Pendelhub	 18
	 1761/225	225		
Metall POWER CURVE	 1762/150	150	ohne Pendelhub	 14
	 1762/225	225		
Metall DEMOLITION	 1757/150	150	ohne Pendelhub	 10
	 1757/225	225		
	 1757/300	300		
Metall TWIN-CUT	 1759/150	150	ohne Pendelhub	10/14
	 1759/225	225		
	 1759/280	280		
Universal SHARK	 1755/150	150	ohne Pendelhub	9/13
Universal MEGASCHARF	 1750/150	150	nur Pendelhub	8
	 1750/200	200		
	 1750/280	280		
HM GUSS SPECIAL	 1754/225	225	ohne Pendelhub	 8
Guss CHAMPION 	 1753/200	200	ohne Pendelhub	 Korn
GUSS PROFI	 1752/200	200	ohne Pendelhub	Korn
Holz	 1747/225	225	mit Pendelhub	6
HM SPECIAL	 1763/305	305	mit/ohne Pendelhub	2
	 1763/455	455		
WELLENSCHLIFF	 1764/300	300	mit/ohne Pendelhub	Wellenschliff

Säbelsägeblätter

Säbelsägeblatt INOX PROFI

Ohne Pendelhub

Spezialblatt für Bleche und Profile aus INOX, GFK, CFK, Epoxy und Plexiglas

- Hartmetall-Zahnleiste geschliffen, 18 ZpZ
- verzahnte Länge 95 mm



Art. Nr.	verzL	ZpZ	kg	VE
1751/115	115	95	18	0,025 1 1

Säbelsägeblatt Metall

Ohne Pendelhub

Topseller - Standardsägeblatt für Stahl und rostfreie Stähle (3,0 - 12 mm)

- HSS-Bi-Metall
- Zähne gefräst und geschränkt

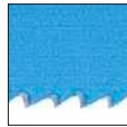

Art. Nr.	verzL	ZpZ	kg	VE
1745/150 *	150	130	14	0,015 25 5
1745/200 *	200	180	14	0,022 25 5
1745/300 *	300	280	10	0,033 25 5

Säbelsägeblatt Metall

Ohne Pendelhub

Topseller - Standardsägeblatt für Stahl und rostfreie Stähle (3,0 - 12 mm)

- HSS-Bi-Metall
- Zähne gefräst und geschränkt

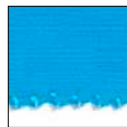

Art. Nr.	verzL	ZpZ	kg	VE
1746/100 *	100	80	18	0,009 25 5
1746/150 *	150	130	18	0,016 25 5

Säbelsägeblätter Metall POWER CURVE

Ohne Pendelhub

Flexibles Universalblatt für Stahl und rostfreie Stähle von 1,5 - 2,5 mm

- Zähne gefräst und gewellt, 18 ZpZ
- durch die gekrümmte Blattform sind mehr Zähne im Einsatz
- für schnellere Schnitte und längere Lebensdauer



Art. Nr.	verzL	ZpZ	kg	VE
1761/150	150	130	18	0,026 25 5
1761/225	225	205	18	0,039 25 5

Säbelsägeblätter Metall POWER CURVE

Ohne Pendelhub

Flexibles Universalblatt für Stahl und rostfreie Stähle von 2,0 - 8,0 mm und Buntmetalle

- Zähne gefräst und gewellt, 14 ZpZ
- durch die gekrümmte Blattform sind mehr Zähne im Einsatz
- für schnellere Schnitte und längere Lebensdauer



Art. Nr.	verzL	ZpZ	kg	VE
1762/150	150	130	18	0,026 25 5
1762/225	225	205	18	0,039 25 5

Säbelsägeblatt Metall DEMOLITION

Ohne Pendelhub

Speziell für Demontage- und Rettungsarbeiten
Extra starkes und robustes Blatt für gerade Schnitte in Stahl ab 3 mm und Holz mit Metallrückständen

- Zähne gefräst und gewellt, 10 ZpZ



Art. Nr.	verzL	ZpZ	kg	VE
1757/150	150	130	10	0,027 15 3
1757/225	225	205	10	0,061 15 3
1757/300	300	280	10	0,084 15 3

Säbelsägeblätter

Säbelsägeblatt Metall TWIN-CUT

Ohne Pendelhub, hält aber auch Pendelhub aus
 Verzahnung höher gehärtet als Standardsägeblätter - höhere Standzeit
 Stärkerer Zahn durch TwinCut Zahngeometrie
 Für Stahlrohre und -profile ab 2,5 mm, Buntmetalle, Aluminium und Holz mit Metallrückständen

- Zähne gefräst und geschränkt
- flexibles Blatt aus Bi-Metall
- neuartige 10/14 Verzahnung für höhere Standzeit und schnelleren Sägefortschritt



Art. Nr.	verzL	ZpZ	kg	VE
1759/150	150	130	0,026	25 5
1759/225	225	205	0,040	25 5
1759/280	280	260	0,034	25 5

Säbelsägeblatt Universal SHARK

Ohne Pendelhub
 Deutlich verbesserte Abfuhr der entstehenden Reibungswärme durch die Kühlschlitz
 Universell einsetzbar für Stahlrohre und -profile, Buntmetalle, Holz mit Metallrückständen von 2,0 - 10,0 mm

- Zähne gefräst und geschränkt
- neue 9/13 TWO-STAGE Verzahnung



Art. Nr.	verzL	ZpZ	kg	VE
1755/150	150	130	0,024	25 5

Säbelsägeblatt Universal MEGASCHARF

Beste Ergebnisse bei höchster Maschinendrehzahl mit Pendelhub
 Universalblatt, insbesondere für Stahl von 1,5 - 6 mm Wandstärke

- HSS-Bi-Metall
- einzigartige M-Spezialverzahnung für sehr schnelle und präzise Schnitte und überdurchschnittlich lange Lebensdauer



Art. Nr.	verzL	ZpZ	kg	VE
1750/150 *	150	130	0,020	25 5
1750/200 *	200	180	0,025	25 5

Säbelsägeblatt HM GUSS SPECIAL

Ohne Pendelhub
 Säbelsägeblatt mit Hartmetall Verzahnung, geschliffen, besonders geeignet für Stahlgussrohre (altes Schwarzes), Gusseisen (rotes SML), sowie für schwierig zu zerspanende Metalle wie z. B. Edelstahl, Guss, Buntmetall, Konstruktionsstahl, Armierung, Stahl-/rohre, Winkeleisen, Gummi mit Stahlmantel (< 175 mm)

- Zahnteilung 3,2 mm | 8 ZpZ
- Länge 225 mm, verzahnte Länge 205 mm
- Breite 25 mm | Materialstärke 1,5 mm
- Zielgruppen: Sanitär, Elektriker, Rettungsarbeiten, Stahlbau etc ...



Art. Nr.	verzL	ZpZ	kg	VE
1754/225	225	205	0,063	1 1

BRINKO[®]
 powered by haupa

Säbelsägeblätter

Säbelsägeblatt GUSS CHAMPION

Ohne Pendelhub

Diamant-Beschichtung, speziell für schwarzen Guss
Spezialblatt für Stahlgußrohre, Gußeisen, roter Backstein,
Keramik und glasfaserverstärkte Kunststoffe (GFK), Epoxy

- sauberer und gerader Schnitt
- wesentlich schnellerer Schnitt und längere Standzeit als normal beschichtete Sägeblätter

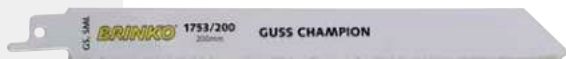

Art. Nr.	l	kg	VE
1753/200 *	200	0,040	1

Säbelsägeblatt GUSS PROFI

Mit/Ohne Pendelhub

Hartmetall-Granulat Beschichtung speziell für SML Guss, Glas, Keramik,
GFK-Materialien

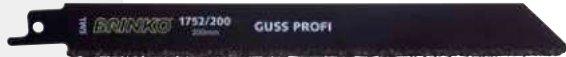

Art. Nr.	l	kg	VE
1752/200 *	200	0,040	10

Säbelsägeblatt Holz

Mit Pendelhub

Standardblatt für Holz, jetzt jedoch neu mit kreuzgeschliffener Verzahnung
für schnelle, gerade Schnitte in allen Holzarten,
Kunststoff und Gipskarton (6 - 100 mm)

- HCS/CV-Stahl, 6 ZpZ
- Zähne gefräst und geschränkt



Art. Nr.	l	verzL	ZpZ	kg	VE
1747/225 *	225	205	6	0,031	20

Säbelsägeblatt HM SPECIAL

Premium-Säbelsägeblatt in Handwerkerqualität mit Standard-1/2“-
Aufnahme und Hartmetall Verzahnung.

Die großflächigen Aussparungen im Sägeblattkörper sorgen für einen
ruhigen, vibrationsarmen und geraden Schnitt. Gleichzeitig wird das
zerspante Material schnell abgeführt, so dass während des Schnittes eine
gleichbleibend hohe Schnittgeschwindigkeit gewährleistet ist.

- für Spezialanwendungen
- für schnelle und winkeltgerechte Schnitte in hoch abrasiven Spezialwerkstoffen, z.B. Hohlblocksteine aus Poroton, Gasbeton etc.
- hohe Standzeit und lange Lebensdauer
- extra breites Blatt
- empfohlene Materialstärke: < 215 mm | < 365 mm
- geeignet für Maschinen ab 1.000 Watt
- Zahnteilung: 12,5 mm



Art. Nr.	l	verzL	ZpZ	kg	VE
1763/305	305	250	2	0,095	25
1763/455	455	410	2	0,165	25

Säbelsägeblatt WELLENSCHLIFF

Premium-Säbelsägeblatt in Handwerkerqualität mit Standard-1/2“-
Aufnahme

und hochwertigem Wellenschliff. Das Sägeblatt ist beidseitig geschliffen,
mit einem Wellenabstand von 10 mm für den speziellen Einsatz bei weichen
Gewebe und nicht abrasiven weichen Stoffen.

- für Spezialanwendungen
- doppelter Wellenschliff
- hohe Standzeit und lange Lebensdauer
- schnelle und sauberste Schnitte in Mineralwolle, Schäumen (EPS/PUR), Styrodur, Styropor, Leder, Gummi, Papier, Teppich < 250 mm
- Material: Legierter Werkzeugstahl HCS/CV

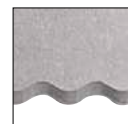

Art. Nr.	l	verzL	kg	VE
1764/300	300	280	0,047	25

Säbelsägeblätter

Handgriff „BRImultiTool“

Der Handgriff „BRImultiTool“ ist ein Universalwerkzeug zum Sägen und Schrauben und ist flexibel einsetzbar. Der abwinkelbare Griff erhöht die Kraftübertragung und ermöglicht ein ergonomisches Arbeiten.

- der Universalhandgriff nimmt sowohl Säbelsägeblätter als auch Standardbits auf
- einfacher Werkzeugwechsel durch drehbaren Befestigungsring
- Einsatz auch an schwer zugänglichen Stellen möglich, dort wo der Maschineneinsatz nicht mehr möglich ist
- inklusive Bitmagazin für 6 Bits 1/4“ (ohne Bits)
- in Verbindung mit dem Säbelsägeblatt WELLENSCHLIFF Art. Nr. 1764/300 perfekt geeignet für das Zuschneiden von Dämmstoffen, weichen Materialien, Karton, Styropor, Schäume u.a.
- in Kombination mit anderen passenden Sägeblättern auch für einfache Arbeiten in Holz und Metall geeignet



Art. Nr.	kg	VE
1737 *	0,158	1

Anwendungsbeispiele Handgriff „BRImultiTool“



Säbelsägeblätter oder Bits sind **NICHT** im Lieferumfang des Handgriff „BRImultiTool“ enthalten!

Stichsägeblätter

Säbelsägeblatt (U-Schaft)

Für Rohre, Stahl, INOX, Buntmetalle, Guss, Hartkunststoff

- HSS-Bi-Metall, Materialstärke 0,9 mm
- Breite 25 mm, Zähne 10/14 ZpZ
- passend für Recipro-, Säbel- und Tigerstichsägen von Rems und Roller



Art. Nr.	verzL	ZpZ	kg	VE
1743/150	150	130	0,021	25 5
1743/200	200	180	0,032	25 5

Stichsägeblatt Holz

Schneller Schnitt in allen Holzarten (5,0 – 50 mm)

Lange Lebensdauer

- HSS-Bi-Metall
- Zähne geschränkt und schräg geschärft
- Zahnteilung 4 mm
- Universalblatt für alle Hölzer



Art. Nr.	verzL	ZpZ	kg	VE
1756/75	100	75	0,020	25 5

Stichsägeblatt Metall

Flexibles Blatt für dünne Bleche aus Stahl und rostfreiem Stahl (1,2 – 3,0 mm)

Lange Lebensdauer

- HSS-Bi-Metall
- Zähne gefräst und gewellt
- Zahnteilung 1,2 mm



Art. Nr.	verzL	ZpZ	kg	VE
1758/55	76,5	55	0,005	25 5
1758/105	126,5	105	0,010	25 5

BRINKKO[®]
powered by **haupa**

Trennscheiben

Trennscheibe | Stahl

- geprüft nach VBG 49
- zum Trennen von Stahl und anderen Metallen
- Stärke 3,2 mm
- Bohrung 22 mm



Art. Nr.	∅	kg	VE
6200/115 *	115	0,074	25
6200/125 *	125	0,087	25
6200/178	178	0,180	25
6200/230 *	230	0,305	25

Trennscheibe | INOX

- geprüft nach VBG 49
- zum Trennen von INOX, Stahl und anderen Metallen
- Stärke 1,2 mm bzw. 1,6 mm (bei Durchmesser 150 mm)
- Bohrung 22 mm



Art. Nr.	∅	kg	VE
6215/115 *	115	0,025	25
6215/125 *	125	0,030	25
6215/150 *	150	0,030	50
6215/230 *	230	0,200	50

DIAMANT Trenn- und Fassaube

- Diamantbeschichtung
- lange Standzeit
- zum Trennen und gleichzeitigen Anfasen von allen Kunststoffrohren in einem Arbeitsgang
- insbesondere geeignet für alle Kunststoff-Abflussrohre, z.B. KG, HT
- Ø 125 mm



Art. Nr.	∅	kg	VE
6219/125	125	0,400	1

DIAMANT-Trennscheibe

- geprüft nach VBG 49
- gesintert
- universell einsetzbar für Naß- und Trockenschnitt von fast allen Materialien
- Segmenthöhe 8 mm
- Schnittstärke 2 mm
- Bohrung 22 mm



Art. Nr.	∅	kg	VE
6240/115 *	115	0,112	1
6240/125 *	125	0,142	1
6240/180	180	0,364	1
6240/230	230	0,637	1

Zubehör | Chemie



Plombenzubehör

Plombenzange

- poliert, vernickelt
- Griffe kunststoffüberzogen, rot
- mit Stempel



Art. Nr.	↔	Ø mm	kg	VE
546/130	130	8	0,246	1
546/150	150	9	0,330	1
546/170	170	10	0,484	1

Plombenstempel

- passend für Plombenzange Art. Nr. 546
- Signaturen nach Kundenwunsch



Art. Nr.	Ø mm	kg	VE
546-1/8	8	0,003	1
546-1/9	9	0,003	1
546-1/10	10	0,003	1

Plombenstempel

- passend für Plombenstempel Art. Nr. 546-1, einzeilig bis zu 6 Typen



Art. Nr.	Stellen	VE
546-10	1	1
546-20	2	1
546-30	3	1
546-40	4	1
546-50	5	1
546-60	6	1

Bleiplombe

- verpackt zu je 1 kg



Art. Nr.	Ø mm	VE
548/8	8	1
548/9	9	1
548/10	10	1
548/12	12	1

Plombendraht

- Länge 180 mm
- gebündelt zu 1000 Stück



Art. Nr.	GL	kg	VE
550/180	180	0,484	1

Plombendraht

- auf Kunststoffrolle
- 500 g
- Drahtstärke 0,5 x 0,3 mm
- Länge ca. 115 m



Art. Nr.	GL m	kg	VE
551/500	115	0,578	1

Kartuschenpressen

Kartuschenpresse

- Kartuschenhalterung aus Stahlblech, drehbar
- geeignet für 310 ml 1K Kartuschen
- Griffe aus Aluminium
- integrierte Nadel zur Reinigung der Kartuschenspitze
- Länge 400 mm



Art. Nr.	max. Ø	max. ml	kg	VE
1362 *	51	340	0,555	1

Kartuschenpresse

- professionelle Kartuschenhalterung aus Stahlblech geeignet für 310 ml 1K Kartuschen
- verschleißfreie, gehärtete und speziell verchromte Antriebe
V = 4 mm/Hub, Schubkraft 1000 N
- Gummipolster an den Handgriffen
- steifes und verwindungsfreies Gehäuse
- Länge 410 mm



Art. Nr.	max. Ø	max. ml	kg	VE
1365	51	340	0,985	1

Dichtungszubehör

Hanfspender

- Hanfspule, ca. 80 g
- in Kunststoffbox



Art. Nr.	kg	VE
3820	0,104	1

Hanfspule

- Hanfspule, ca. 80 g



Art. Nr.	kg	VE
3825	0,090	1

Reinigungszubehör

Vlies-Putztücher – VPT

Fusselfreie Putztücher sind ein Muss in der Kältetechnik, da selbst kleinste Verunreinigungen zu Ausfällen von Wärmepumpen und Klimageräten führen. 50 Stück, fusselfrei 30 x 38 cm



Art. Nr.	kg	VE
3630	0,440	1

Arbeitstische

Klappwerkbank „BRImobileWork“

Rückenschonendes Arbeiten bei maximaler Arbeitssicherheit!

Die Arbeit auf Baustellen und bei Umbauten ist körperlich anstrengend. Material und Werkzeug immer vom Boden aufzuheben zu müssen, ist eine unnötige zusätzliche Belastung. Auch die Haltbarkeit von Werkzeugen und Maschinen erhöht sich nicht, wenn man sie auch unabsichtlich mit Füßen tritt.

Abhilfe schafft hier die klappbare und mit unter 20 kg leicht zu tragende Werkbank von BRINKO.

Diese besteht aus einer 785 x 585 mm großen Siebdruckplatte, die in einem Stahlrahmen verschraubt ist. Auf dieser können Schraubstöcke oder andere Haltesysteme sicher befestigt werden. Die Tischbeine aus verzinktem Vierkantrohr werden mit Hilfe eines Federmechanismus in der Querstange nach außen gedrückt und erreichen so einen „bombenfesten“ Stand. Um jegliches Wackeln auf unebenen Böden zu vermeiden, ist jeder Fuß in der Höhe verstell- und arretierbar.

Der größte Vorteil ist aber der einfache Klappmechanismus und das unschlagbare Gewicht von nur 19 kg. Um die Beweglichkeit noch zu erhöhen, besitzt die BRINKO „BRImobileWork“ zwei große Kunststoffräder und eine ausklappbare Zugstange, um die Werkbank mühelos hinter sich herzuführen. Auch im aufgeklappten Zustand kann die Werkbank, durch die beiden Räder, die nur beim Ankippen den Boden berühren, mühelos verschoben werden. Die BRINKO „BRImobileWork“ bietet das optimale Verhältnis von Gewicht, Mobilität, Stabilität und Größe zum effektiven, rüchenschonenden Arbeiten bei maximaler Arbeitssicherheit!

Leichter Transport mit einer Hand – durch Räder und Zugstange mühelos zu bewegen, einfacher Klappmechanismus – schnell zusammengebaut. Sicherer Stand!



kg
19 kg



Art. Nr.	Set	kg	VE
5641	12-teilig	18,750	1

Aluminium-Auflegebacken

- passend für Schraubstöcke



Art. Nr.	Breite	kg	VE
231/135	135	0,158	1
231/150	150	0,183	1

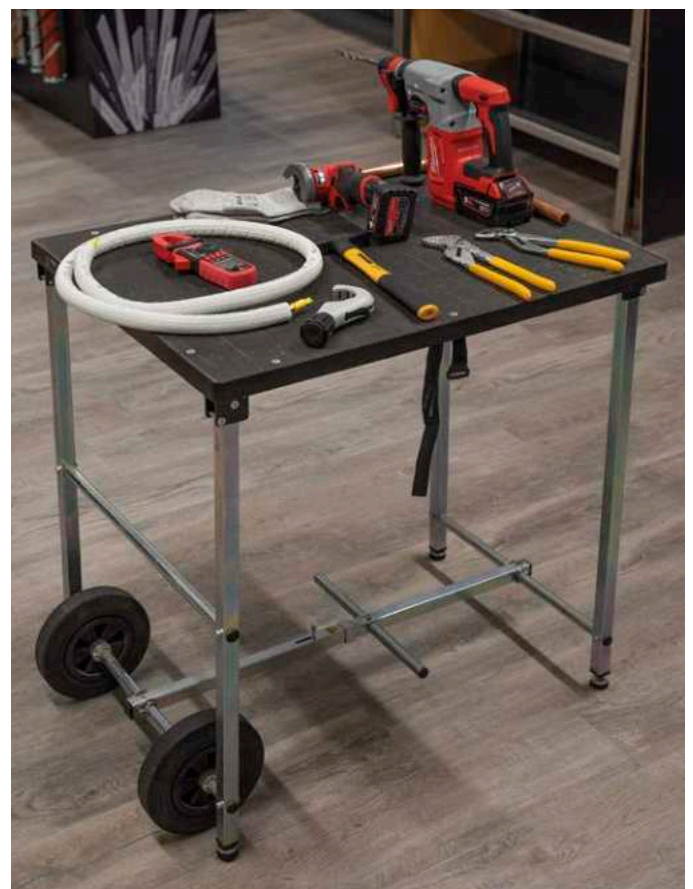

Seilwerkzeuge

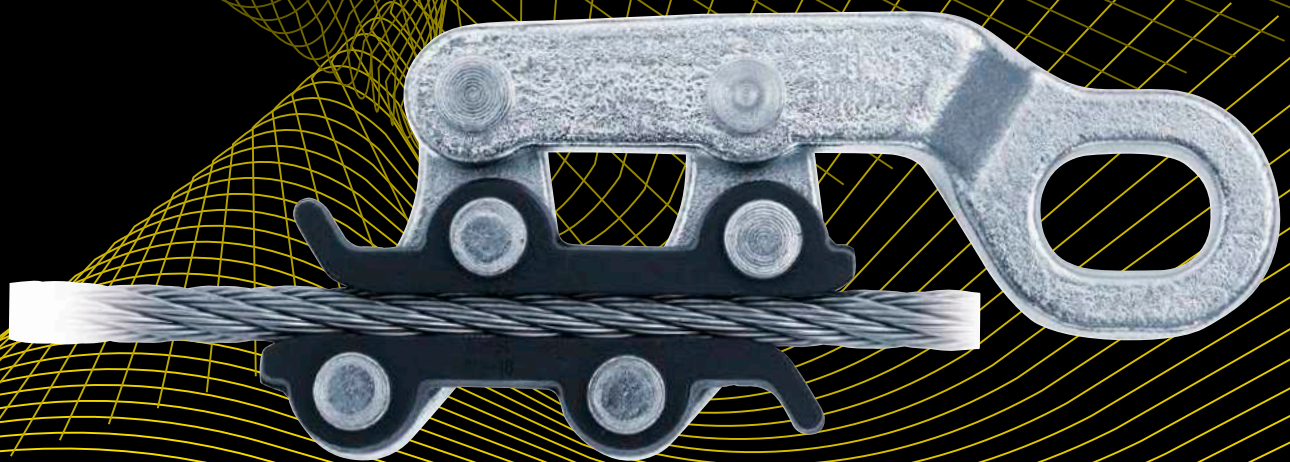

Seilspannklemme | Isoliert

Seilspannklemme für Freileitungsseile (ein- oder mehradrig), Bündelkabel

- auch für Natur- und Kunstfaserseile geeignet
- korrosionsgeschützt: verzinkt
- leichte Handhabung, Fernauslösung möglich
- selbsttätiges und rutschfreies Festhalten durch Federwirkung, auch bei höchster Zugkraft

ACHTUNG: Bei Belastung die Tragfähigkeit nicht überschreiten!



Klemmbackenprofil



Art. Nr.	Seil Ø	Seil mm ²	Bruchlast kg	kg	VE
3466/1	8 - 25	16 - 35	1.250	0,950	1
3466/2	16 - 34	35 - 70	3.000	2,190	1
3466/3	28 - 45	95 - 150	4.500	3,200	1

Seilspannklemme | Universal

Seilspannklemme für Rispenband, Flachstahl und Schienensysteme

- lange, parallel spannende Backen – nicht profiliert, daher kein Materialschaden
- korrosionsgeschützt: verzinkte Einzelteile und brünierte Klemmbacken
- leichte Handhabung, Fernauslösung möglich
- selbsttätiges und rutschfreies Festhalten durch Federwirkung, auch bei höchster Zugkraft

ACHTUNG: Bei Belastung die Tragfähigkeit nicht überschreiten!

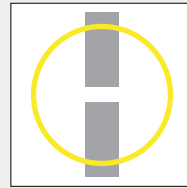

Klemmbackenprofil



Art. Nr.	Seil Ø	Bruchlast kg	kg	VE
3467/1	1 - 9	2.500	0,850	1
3467/3	1 - 18	7.000	1,850	1

Seilspannklemme | Kupfer und Stahl

Seilspannklemme für Kupfer- und Stahlseile

- lange, parallel spannende Backen – spezielles Profil, daher kein Materialschaden
 - korrosionsgeschützt: verzinkte Einzelteile und brünierte Klemmbacken
 - leichte Handhabung, Fernauslösung möglich
 - selbsttätiges und rutschfreies Festhalten durch Federwirkung, auch bei höchster Zugkraft
 - vielfältig einsetzbar in Industrie, Landwirtschaft und Brückenbau
- ACHTUNG: Bei Belastung die Tragfähigkeit nicht überschreiten!

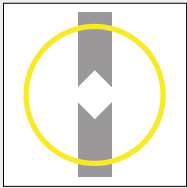

Klemmbackenprofil



Art. Nr.	Seil Ø	Seil mm ²	Bruchlast kg	kg	VE
3468/0	1 - 5	1 - 16	1.250	0,260	1
3468/1	3 - 9	6 - 35	2.500	0,845	1
3468/2	4 - 12	16 - 70	4.500	1,255	1
3468/3	6 - 18	50 - 150	7.000	1,665	1
3468/4	10 - 28	90 - 400	8.000	4,000	1
3468/5	20 - 40	240 - 800	9.000	6,000	1

Seilspannklemme | Alu

Seilspannklemme für Aluminiumseile, auch mit Stahlseele

- lange, parallel spannende Backen – spezielles Profil, daher kein Materialschaden
 - korrosionsgeschützt: verzinkt
 - leichte Handhabung, Fernauslösung möglich
 - selbsttätiges und rutschfreies Festhalten durch Federwirkung, auch bei höchster Zugkraft
 - vielfältig einsetzbar in Industrie, Landwirtschaft und Brückenbau
- ACHTUNG: Bei Belastung die Tragfähigkeit nicht überschreiten!

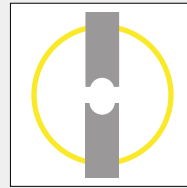

Klemmbackenprofil



Art. Nr.	Seil Ø	Seil mm ²	Bruchlast kg	kg	VE
3469/1	5,4 - 8,5	25 - 35	2.000	0,830	1
3469/2	5 - 12	16 - 70	3.400	1,270	1
3469/3	8 - 18	50 - 150	6.000	1,800	1
3469/4	15 - 28	120 - 400	7.000	4,000	1
3469/5	20 - 40	240 - 800	9.000	6,000	1

Froschklemmen

Froschklemme zum Spannen von Seilen, Drähten und Stangen

- hochwertiges Material: dicker Stahl
- korrosionsgeschützt: alle Stahlteile sind verzinkt
- einfache Handhabung, leichtgängige Klemmbacken mit großen Nieten
- geringes Gewicht
- Die Froschklemmen sind dahingehend optimiert, dass sie besonders leicht, handlich und anwenderfreundlich sind.
- Die Tragfähigkeit entspricht für die normalen Varianten dem Tausendfachen ihres Eigengewichts.

ACHTUNG: Bei Belastung die Tragfähigkeit nicht überschreiten!

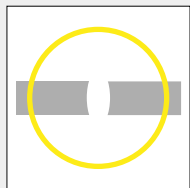

Klemmbackenprofil

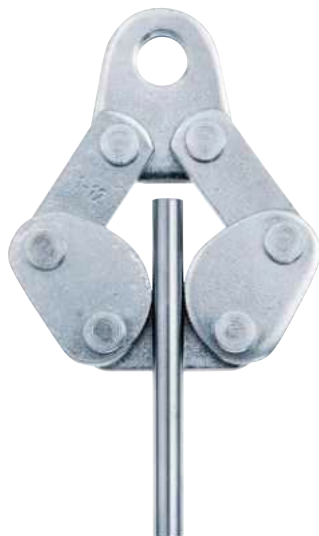

Art. Nr.	Spann Ø	Bruchlast kg	kg	VE
3462/1-3	1 - 3	400	0,110	1
3462/1-4	1 - 4	500	0,260	1
3462/1-6	1 - 5	800	0,480	1
3462/1-8	1 - 8	1.200	0,620	1
3462/1-12	1 - 12	1.800	1,000	1
3462/10-25	10 - 25	3.000	2,620	1

Flaschenzugseil

- aus Weichfaser-Hanf
- Länge 10 m
- Stärke 10 mm



Art. Nr.	↔ m	Ø	kg	VE
3495/10	10	10	1,271	1

**HAUPA transparent /
Auslandsvertretungen von A-Z**

HAUPA-Gruppe

Deutschland (HAUPA-Zentrale)

HAUPA GmbH & Co. KG

Lange Straße 40
D-42857 Remscheid
Tel.: +49 (0) 2191 8418 0
Fax: +49 (0) 2191 8418 840
E-Mail: sales@haupa.com, info@haupa.com
Internet: www.haupa.com

Spanien

HAUPA Ibérica S. L. U.

C/ Muralla de Sant Llorenç, 37 2ª
08302 Mataró
Tel.: +34 936-38-21-11
Fax: +34 936-62-16-86
E-Mail: comercial@haupa.es

Polen

HAUPA Polska Sp. z o.o.

ul. Norwida 11
55100 Trzebnica
Tel.: +48 (0)71 387 48 13
Fax: +48 (0)71 387 48 14
E-Mail: haupa@haupa.pl

Baltikum

UAB HAUPA Baltics

Zirmunu 139 - 309
Vilnius 09121, Litauen
Tel./GSM: +370 699 633 63
E-Mail: andrius.krisiunas@haupa.com
www.haupa.com

Balkan

HAUPA S.E.E. d.o.o.

Miroslava Krljeze 24
71000 Sarajevo
Tel./Fax: +387(0)33545725
GSM: +38763891678
E-Mail: goran.hrgovic@haupa.com

Rumänien

SC HAUPA SRL

Str. G. Enescu, Nr. 3
331030 Hunedoara
GSM: +4 0744 561 567
Fax: +4 0354 407 994
E-Mail: mihai.lupu@haupa.com

Serbien

iCON by HAUPA d.o.o.

Miše Dimitrijevića 44
21000 Novi Sad
GSM: +381 21 300-2937
E-Mail: info@iconbyhaupa.rs

Außendienst Deutschland

Hans-Joachim Gummersbach (HAUPA-Zentrale)

HAUPA GmbH & Co. KG

Lange Straße 40
D-42857 Remscheid
Tel.: +49 (0) 2191 8418 0
Fax: +49 (0) 2191 8418 840
E-Mail: joachim.gummersbach@haupa.com

Christian Binz

Technischer Berater im Außendienst

Lange Straße 40
D-42857 Remscheid
Tel.: +49 (0) 2191 8418 210
Fax: +49 (0) 2191 8418 840
Mobil: +49 (0) 173 76 28 445
E-Mail: christian.binz@haupa.com

Hamburg/Schleswig-Holstein/ Mecklenburg-Vorpommern

Markus Hermann

Technischer Berater im Außendienst

Lange Straße 40
D-42857 Remscheid
Tel.: +49 (0) 2191 8418 210
Fax: +49 (0) 2191 8418 840
Mobil: +49 (0) 160 972 624 95
E-Mail: markus.hermann@haupa.com
NRW-Ost/Niedersachsen/Hannover/Bremen

Sönnecken GmbH

Industrievertretungen

Wildermannstr. 8
44141 Dortmund
Tel.: +49 (0) 231 5600012
Fax: +49 (0) 231 590607
E-Mail: soenneckengmbh@t-online.de
NRW Ruhrgebiet

Carsten Potrz

Industrievertretung

Hausinger Straße 8
40764 Langenfeld
Tel.: +49 (0) 2173/1657923
Fax: +49 (0) 2173/1657926
Mobil: 0170/8114074
E-Mail: potrz@cpiv.de
Web: www.cpiiv.de
NRW Rheinland

Außenbüro NRW Rheinland

Karl Kleemann

Industrievertretung

Wupperbogen 2
40799 Leichlingen
Mobil: 0174/2193743
E-Mail: karl.kleemann@emeatec.com
Web: www.emeatec.com
NRW Rheinland

Martin Hellmund

iv krause GmbH

Schneeberger Straße 17
12627 Berlin
Tel.: +49 (30) 39806352
E-Mail: info@iv-krause.de
Web: www.iv-krause.de
**Berlin/Brandenburg
Sachsen/Sachsen-Anhalt/Thüringen**

Schaum Industrievertretung GmbH

Rheinstraße 8
35625 Hüttenberg
Tel.: 06403/9119-0
Fax: 06403/9119-20
E-Mail: info@schaum-net.de
Web: www.schaum-net.de
Hessen

Bernd Oedekoven GmbH

Werksvertretungen

Rudolf-Diesel-Straße 11
56220 Urmitz (Gewerbegebiet)
Tel.: +49 (0) 2630/9635-0
Fax: +49 (0) 2630/963535
E-Mail: info@oedekovengmbh.de
Web: www.oedekovengmbh.de
Rheinland-Pfalz/Saarland

Hipp-Industrievertretungs-GmbH

Am Galgenacker 11
79232 March-Buchheim
Tel.: +49 (0) 761 402425
Fax: +49 (0) 761 408351
Mobil: +49 (0) 172 7648217
E-Mail: info@hipp-gmbh-fr.de
Web: www.hipp-gmbh-fr.de
Baden-Württemberg/Pfalz/Region Rhein-Neckar

Bernd Schneiderheinze

Elektro-Vertretungen

Mühlsteig 20
90579 Langenzenn
Tel.: +49 (0) 9101 90 22 107
E-Mail: elektro@schneiderheinze.de
Web: www.schneiderheinze.de
Nordbayern

Wolfgang Humig

Handelsvertretung

Rossinistr. 37 b
85057 Ingolstadt
Tel.: +49 (0) 841 / 99 32 764
Fax: +49 (0) 841 / 99 32 765
Mobil: +49 (0) 172 / 814 73 94
E-Mail: w.humig@humig.de
Südbayern

Außendienst Österreich

Ing. Reinhold Wolfsgruber

M. Schurrer & Co. GmbH
Bayernstraße 39
A-5071 Wals-Siezenheim
Tel.: 0662/85 47 00-0
E-Mail: mail@schurrer.at

Verkaufsleitung Österreich

Klaus Gutenbrunner

M. Schurrer & Co. GmbH
Bayernstraße 39
A-5071 Wals-Siezenheim
Tel.: 0664/ 444 95 49
E-Mail: klaus.gutenbrunner@schurrer.at

Oberösterreich, Steiermark

Stefan Wolfsgruber

M. Schurrer & Co. GmbH
Bayernstraße 39
A-5071 Wals-Siezenheim
Tel.: 0664/ 221 01 87
E-Mail: stefan.wolfsgruber@schurrer.at

Salzburg, Kärnten

Außendienst Polen

Andrzej Ryznar

55-100 Trzebnica
ul. Norwida 11
Tel.: +48 71 387 48 13
Fax: +48 71 387 48 14
Tel. kom.: +48 603-768-200
E-Mail: ryznar@haupa.pl

Marek Dąbek

55-100 Trzebnica
ul. Norwida 11
Tel.: +48 71 387 48 13
Fax: +48 71 387 48 14
Tel. kom.: +48 693-431-542
E-Mail: dabek@haupa.pl

Jakub Bałaziński

55-100 Trzebnica
ul. Norwida 11
Tel.: +48 71 387 48 13
Fax: +48 71 387 48 14
Tel. kom.: +48 603-719-731
E-Mail: balazinski@haupa.pl

Marcin Piastun

55-100 Trzebnica
ul. Norwida 11
Tel.: +48 71 387 48 13
Fax: +48 71 387 48 14
Tel. kom.: +48 731347196
E-Mail: piastun@haupa.pl

Außendienst Spanien

HAUPA Ibérica Central

Tel.: +34 936-38-21-11
Fax: +34 936-62-16-86
E-Mail: comercial@haupa.es

Rubén Mestanza Portales

Tel.: +34 936-38-21-11
Fax: +34 936-62-16-86
E-Mail: ruben.mestanza@haupa.com
Zona: **Segovia, Ávila, Soria y Teruel**

Red Levante

E-Mail: redlevante@redlevante.com

José Vicente Antón

Móvil: 667-50-71-47
E-Mail: josevicente@redlevante.com

Fermín Ortega

Móvil: 667-46-56-72
E-Mail: fermin@redlevante.com
Zona: **Alicante, Albacete, Cuenca y Murcia**

Juan Campos Rangel

Móvil: 609-44-77-09
E-Mail: jcguati@hotmail.com
Zona: **Extremadura, Ciudad Real, Toledo**

Albert Pérez Gaona

Móvil: 600-52-05-02
E-Mail: albert7perez@telefonica.net
Zona: **Cataluña**

Granarep (Teodoro Jerez)

Móvil: 600-51-24-94
E-Mail: granarep@granarep.com
Zona: **Granada, Jaén y Almería**

Rafael Martínez Sanz (Comarsanz)

Móvil: 619-30-32-25
E-Mail: comarsanz@gmail.com
Zona: **Córdoba**

Ángel López García

Móvil: 647-52-53-23
E-Mail: angellopezrepresenta@gmail.com
Zona: **Madrid y Guadalajara**

José M^a González

Móvil: 610-71-01-00
E-Mail: jmaria.chiqui@gmail.com
Zona: **Málaga**

Antonio Duran (MELEC)

Móvil: 640-15-09-23
E-Mail: comercial@melecl.com
Zona: **Galicia**

HAUPA Ibérica Central

Tel.: +34 93-63-82-111
Fax: +34 93-66-21-686
E-Mail: comercial@haupa.es
Zona: **Sevilla, Huelva y Cádiz**

Antonella García

Móvil: 615-010-500
E-Mail: antonellakronwell@gmail.com
Zona: **Castellón, Valencia, Islas Baleares**

Carlos Salafranca

Móvil: 678-74-61-37
E-Mail: c.salafranca@ilunova.com
Zona: **Aragón y La Rioja**

Carmelo Serrano

Móvil: 610-46-50-26
E-Mail: carmelo.serrano@cselectrica.com

Rubén Serrano

Móvil: 678-641-391
E-Mail: ruben.serrano@cselectrica.com
Zona: **País Vasco, Asturias, León, Zamora, Salamanca, Cantabria, Palencia, Valladolid, Burgos, Álava y Navarra**

Julio Pérez

Móvil: 696-94-22-26
Fijo: 928-29-08-53
E-Mail: jpf_esc@electrosoncanarias.e.telefonica.net
Zona: **Islas Canarias**



Argentinien

FEGIME Latam

San Vladimiro 3056, San Isidro
B1642 Buenos Aires, Argentina
Tel.: +54 1147356050
E-Mail: info@fegime.com.ar
www.fegime.com.ar



Australien

Amplitude Pty Ltd

23 Barrel Street
BOKARINA QLD 4575, Australia
Tel.: +61 411 803 556
E-Mail: dan@amplitude.net.au
www.amplitude.net.au



Belgien

S.A. HUPPERTZ N.V.

Terbekehofdreef 51
B 2610 Wilrijk
Tel.: 02/334 34 34
Fax: 02/334 34 40
E-Mail: info@huppertz.be



Bosnien

HAUPA S.E.E. d.o.o.

Miroslava Krljeze 24
71000 Sarajevo
Tel./Fax: +387(0)33545725
GSM: +38763891678
E-Mail: goran.hrgovic@haupa.com



Bulgarien

Direktbetreuung durch Herrn Marc Wolter

HAUPA-Zentrale Deutschland
Tel.: +49 2191 8418-0
Fax: +49 2191 8418-880
E-Mail: marc.wolter@haupa.com
www.haupa.com



Chile

Santander Import Chile S.P.A.

Exequiel Fernández 4592
Macul, Región Metropolitana, Chile
Tel.: +56 2 2454 8062
E-Mail: oluengo@santanderimport.cl



Dänemark

Wexøe A/S

Lejrvej 31
3500 Værløse, Denmark
Tel.: +45 45 46 58 00
E-mail: wexoe@wexoe.dk



Estland

UAB HAUPA Baltics

Zirmunu 139 - 309
Vilnius 09121, Litauen
Tel./GSM: +370 699 633 63
E-Mail: andrius.krisiunas@haupa.com
www.haupa.com



Finnland

UAB HAUPA Baltics

Zirmunu 139 - 309
Vilnius 09121, Litauen
Tel./GSM: +370 699 633 63
E-Mail: andrius.krisiunas@haupa.com
www.haupa.com



Frankreich

SAS MAPAF

6 Route Nationale
57480 Malling, France
Tel. +33 612 81 24 11
E-mail: bmistler@mapaf.fr



Griechenland

Technomat S.A.

Industrial Area of Sindos
57022 Thessaloniki
Tel.: +30 2310 777000
Fax: +30 2310 797998
E-Mail: technomat@technomat.gr
www.technomat.gr



Großbritannien

CEE Norm U.K. LTD

Unit 2, Highbridge Court, Stafford Park
Telford, Shropshire TF3 3BD
Tel.: +44 1952 212700
Fax: +44 1952 212711
E-Mail: sales@ceenorm.co.uk



Indien

Electro Crimp Contacts (I) Pvt. Ltd.

44/17/1, M.I.D.C, Satpur
422007 Nasik, Maharashtra
Tel.: 0091 0253 2350838
Fax: 0091 0253 2354948
Mobil: 9850888866
E-Mail: harshad@eccipl.com
www.eccipl.com



Irland

MCC Controls Ltd.

Robinhood Business Park
Robinhood Road, Dublin 22
Tel.: +353 14506450
Fax: +353 14506104
E-Mail: nfo@mcc-controls.com



Island

Smith & Norland

Nóatúni 4
IS-105 Reykjavik
Tel.: 00354 520 3000
Fax: 00354 520 3011
E-Mail: hallan@sminor.is



Israel

ER-CO LTD-Management

Tzela Ha-Har-7
IL 7178558 Modi'in
Tel.: 00972 732020000
Fax: 00972 732020001
E-Mail: info@erco.co.il / www.erco.co.il



Italien

Direktbetreuung durch Frau Kerstin Uebbert

HAUPA-Zentrale Deutschland
Tel.: +49 2191 8418-0
Fax: +49 2191 8418-880
E-Mail: kerstin.uebbert@haupa.com
www.haupa.com



Kosovo

AURORA SHPK

Magjistralia Prishtinë Shkup km 4
10000 Prishtinë
Tel.: +377 38 606 123
Fax: +377 44 869 727
E-Mail: info@aurora-kos.com



Kroatien

HAUPA S.E.E. d.o.o.

Miroslava Krljeze 24
71000 Sarajevo
Tel./Fax: +387(0)33545725
GSM: +38763891678
E-Mail: goran.hrgovic@haupa.com



Lettland

UAB HAUPA Baltics

Zirmunu 139 - 309
Vilnius 09121, Litauen
Tel./GSM: +370 699 633 63
E-Mail: andrius.krisiunas@haupa.com
www.haupa.com



Litauen

UAB HAUPA Baltics

Zirmunu 139 - 309
Vilnius 09121, Litauen
Tel./GSM: +370 699 633 63
E-Mail: andrius.krisiunas@haupa.com
www.haupa.com



Luxemburg

Minusines S.A.

8, rue François Hogenberg
L-1735 Luxembourg
Tel.: +352 49 58 58 1
Fax: +352 49 58 66
E-Mail: info@minusines.lu



Malta

VCT Ltd.

Ponsomby Street
Mosta, MST 4032
Tel.: +356 2143 2571
Fax: +356 2143 6186
E-Mail: info@vct.com.mt



Mazedonien

HAUPA S.E.E. d.o.o.

Miroslava Krljeze 24
71000 Sarajevo
Tel./Fax: +387(0)33545725
GSM: +38763891678
E-Mail: goran.hrgovic@haupa.com



Mexiko

KLOEMECOM S.A. de C.V.

Carretera a San Bernardino Chalchihuapan #7-A
San Pablo Ahuatempan, Santa Isabel, Cholula
Puebla. C.P.74355, Mexico
Tel.: +52 222 283 2345
Fax: +52 222 283 2348
E-Mail: ventas@kloeme.com | jllopez@kloeme.com
www.kloeme.com



Neuseeland

TransNet NZ Ltd

78 Cryers Road, East Tamaki
Auckland 2013
Tel.: +64 9 274 3340
Fax: +64 9 274 5490
E-Mail: sales@transnet.co.nz



Niederlande

ARIWO Richard Woestenenk

D.J. Bunschotenstraat 14
7471 CZ Goor
Tel.: 0031 612885793
E-Mail: richard.woestenenk@haupa.com



Norwegen

VIX AS

Stabburveien 24
1617 Fredrikstad
Tel.: +47 92 43 12 00
E-Mail: post@vix.no



Österreich

M. Schurrer & Co. GmbH

Bayernstraße 39
A-5071 Wals-Siezenheim
Tel.: +0662 85 47 17
Fax: +0662 85 46 32
E-Mail: austria@haupa.com



Polen

HAUPA Polska Sp. z o.o.

ul. Norwida 11
55100 Trzebnica
Tel.: +48 (0)71 387 48 13
Fax: +48 (0)71 387 48 14
E-Mail: haupa@haupa.pl



Portugal

SIGNIVOLTAGE

Rua Poeta Bocage, 2 - 1.º E,
1600-233 LISBOA,
Tel. +351 218 160 240
E-mail: alberto.cardoso@haupa.com



Rumänien

SC HAUPA SRL

331059 Hunedoara
Bulevard 1848, Nr. 13, Ap. 6
GSM: +4 0744 561 567
Fax: +4 0354 407 994
E-Mail: mihai.lupu@haupa.com



Schweden

Direktbetreuung durch Herrn Dirk Obermann

HAUPA-Zentrale Deutschland
Tel.: +49 2191 8418-0
Fax: +49 2191 8418-840
E-Mail: dirk.obermann@haupa.com



Schweiz

AXTRON GmbH

Hungerbühlstr. 22
CH-8500 Frauenfeld
Tel.: 0041/527215858
Fax: 0041/527215859
E-Mail: info@axtron.ch



Serbien

iCON by HAUPA d.o.o.

Miše Dimitrijevića 44
21000 Novi Sad
GSM: +381 21 300-2937
E-Mail: info@iconbyhaupa.rs
www.iconbyhaupa.rs



Slowakei

Direktbetreuung durch Herrn Dirk Obermann

HAUPA-Zentrale Deutschland
Tel.: +49 2191 8418-0
Fax: +49 2191 8418-840
E-Mail: dirk.obermann@haupa.com



Slowenien

HAUPA S.E.E. d.o.o.

Miroslava Križevca 24
71000 Sarajevo
Tel./Fax: +387(0)33545725
GSM: +38763891678
E-Mail: goran.hrgovic@haupa.com



Spanien

HAUPA Ibérica S. L. U.

C/ Muralla de Sant Llorenç, 37 2ªA
08302 Mataró
Tel.: +34 936-38-21-11
Fax: +34 936-62-16-86
E-Mail: comercial@haupa.es



Südafrika

Surge Technology (Pty) Ltd.

18-20 Arbeid Avenue, Strydom Park
Randburg 2125
Tel.: +27 (0) 11 792-1303/4/5
Fax: +27 (0) 11 793-6928
E-Mail: info@surgetec.co.zam



Tschechien

ELIMA ELEKTRO s.r.o.

Hradecká 506
506 01 Jičín
Tel.: +420 493 524 390
Fax: +420 493 525 720
E-Mail: objednavky@elima.cz



Taiwan

Power Forward co., ltd

No.8, Ln.32, Guilin St., Qianzhen District
806 Kaohsiung City
Tel.: +38 75362767
E-Mail: powerforward.mail@gmail.com



Ukraine

TEKO INTERFACE TOB

ul. Lomonosova, 73 g
03189 Kiev
Tel.: +38 044 374-06 -40
Fax: +38 044 374-06- 42
E-Mail: info@tekointerface.com.ua
tekointerface.com.ua



Ukraine

Scientific-Produktion Firm, ElectroDinamika

Isaevskaya Str. 5
61033 Kharkov
GSM: +38 (057) 704-15-41
Fax: +38 (057) 715-79-98
E-Mail: office@electrodinamika.com
www.electrodinamika.com.ua



Ungarn

POLY-NORM 2000 Kft.

Lócsei út 81.
1147 Budapest
Tel.: +361/461-0170
Fax: +361/321-1618
E-Mail: haupa@polynorm2000.hu



Zentralamerika

INTEK

Guatemala, El Salvador, Honduras,
Nicaragua, Costa Rica
www.intek-ca.com



Zypern

Direktbetreuung durch Herrn Dirk Obermann

HAUPA-Zentrale Deutschland
Tel.: +49 2191 8418-0
Fax: +49 2191 8418-840
E-Mail: dirk.obermann@haupa.com



Kontakt

Legende

	Gesamtlänge in mm
	Gesamtlänge in m
	Spannbereich in mm
	Rohrdurchmesser in " (Zoll)
	Spannbereich in mm
	Umverpackung
\emptyset	Durchmesser in mm
A	Hülsenlänge
Al	Aluminium
Antr.	Antrieb
Anz.	Anzahl
Aufn.	Aufnahme
Außen \emptyset	Außendurchmesser in mm
B	Flanschbreite
Ballon \emptyset	Ballondurchmesser in mm
Bel.	Belastung
Bohrer \emptyset	Bohrerdurchmesser in mm
Breite (B)	Breite in mm
c	Flanschlänge
c1	Flanschlänge 1
c2	Flanschlänge 2
Cu	Kupfer
Cu-Rohr \emptyset	Kupferrohrdurchmesser in mm
d1	Innendurchmesser
d1/red.	Innendurchmesser reduziert
d2	Lochdurchmesser
d4	Außendurchmesser
db	Dämmwert SNR
E	Länge bis Mitte Loch
Fa.	Farbe
FSt.	Steckermaße
Gasaustritt \emptyset	Gasaustritt in mm
GL	Gesamtlänge in mm
GL m	Gesamtlänge in m
Gr.	Größe in mm
H1	Höhe 1 in mm
HG	Hammergewicht in g
Hieb L	Hieblänge in mm
Höhe (H)	Höhe in mm
Inh.	Inhalt
Inhalt ml	Inhalt in ml
Innen \emptyset	Innendurchmesser in mm
kg/100	Gewicht in kg/100 Stück
kg/h	Gasmenge in kg/h
KL	Klingenlänge
KIBr	Klingenbreite
kN	Hubkraft
KZ	Kennziffer
KZ Al	Kennziffer Aluminium
KZ Cu	Kennziffer Kupfer
l	Länge in mm
Loch \emptyset	Lochdurchmesser in mm
Lok.	Lokator
LQ	Leiterquerschnitt
LQ rm/sm	Nennquerschnitt rm/sm
LQ/red.	Leiterquerschnitt reduziert
M	Gewinde/metrisch
Mat.	Material
max. ml	Volumen Kartusche in ml
max. \emptyset	max. Kabeldurchmesser in mm
mm ²	Durchmesser in mm ²
N/ \emptyset	Nageldurchmesser
ND	Nennndruck in bar
NL	Nagellänge
\emptyset	Querschnitt in mm
\emptyset mm ²	max. Kabelquerschnitt in mm ²
\emptyset /Bo.	Bolzendurchmesser in mm
\emptyset /Inch	Durchmesser in Inch
\emptyset /nach	\emptyset /nach Schrumpf
\emptyset /vor	\emptyset /vor Schrumpf

\emptyset Se.	Seildurchmesser in mm
PB	Pressbreite
PE/VE	Preis-/Verpackungseinheit
PH	Phillips
PreB	Pressbereich
PZ	Pozidriv
RG	Pressbereich Koaxverbinder
RJ	Pressbereich Modularstecker
Rohr \emptyset	Rohrdurchmesser in mm
Rolle/G	Rollengewicht in g
s	Materialstärke
SB	Schneidenbreite
Sbl.	Sägeblattlänge
Schaft \emptyset	Schaftdurchmesser in mm
SchL	Schneidlänge
se	Sektor eindrätig
Seil mm ²	Seilquerschnitt in mm
Seil \emptyset	Geeignet für Seildurchmesser in mm
sm	Sektor mehrdrätig
Spann \emptyset	Spanndurchmesser in mm
Stärke (St.)	Stärke in mm
SW	Schlüsselweite
TB/MB	Test-/Messbereich
Tiefe (T)	Tiefe in mm
Trommel/B	Trommelbreite in mm
Trommel/kg	Trommelgewicht in kg
Trommel/ \emptyset	Trommeldurchmesser in mm
v1	Verpressung schmal
v2	Verpressung breit
VE	Verpackungseinheit
Zinn %	Zinngehalt in %
ZpZ	Zähne pro Zoll

Qualität

Seit 1996 ist HAUPA nach DIN EN ISO 9000 zertifiziert (seit 2003 DIN EN ISO 9001).

Um einen wirklichen Qualitätsanspruch zu verinnerlichen, entscheidet sich das Qualitätsmanagement der Firma HAUPA frühzeitig für die Zertifizierung nach ISO 9000, welche die kompletten innerbetrieblichen Arbeits- und Überwachungsvorgänge steuert und absichert. Vom Wareneingang bis zum Versand werden Arbeitsprozesse nach definierten Abläufen abgewickelt.

Alle HAUPA-Mitarbeiter werden regelmäßig geschult, diese Normen einzuhalten und aktiv Verbesserungen vorzuschlagen. Spezielle, sogenannte QMB Mitarbeiter analysieren veränderte Strukturen und binden diese in die festgelegten Standards ein. In kurzen Abständen finden zur Sicherstellung Audits von unabhängigen Prüfern statt.

DIN EN ISO 9001:2015 – Zertifikate



HAUPA Produktzertifizierung



VDE GS



1000V IEC 60900



RoHS



UL



Brunel

Mitgliedschaften



haupa[®]

BRINKO[®]



haupa.com



brinko.de



HAUPA.RS



BRINKO.RS



haupa_official



brinko_gmbh



HAUPAdemo



BRINKO GmbH



HAUPA GmbH & Co. KG

Deutschland
HAUPA GmbH & Co. KG
Lange Straße 40
42857 Remscheid
Tel.: +49 (0)2191 84 18-0
Fax: +49 (0)2191 84 18 840
E-Mail: sales@haupa.com
www.haupa.com



HAUPA-Gruppe
www.haupa.com



PEFC/04-31-0810